

CAMBRO®

2016|17

catálogo de productos

www.cambro.com



ÍNDICE DE MATERIAS DEL CATÁLOGO CAMBRO®

equipo



MANTENIMIENTO Y TRANSPORTE

Cam GoBox™	8
Contenedores Isotérmicos para Líquidos	12
Carro de servicio de bebidas	15
Servidores isotérmicos para alimentos (no eléctrico)	16
Camchiller®, Thermobarrier® y Camwarmer®	18
Mantenimiento de temperatura	19
Guía de capacidad de los transportadores	24
Servidores isotérmicos para alimentos (eléctrico)	25
Tablotherm	36



6 LAVADO, ALMACENAJE Y ORGANIZACIÓN DE VAJILLA Y CRISTALERÍA

Sistema Camrack® 4 en 1	59
Personalización	70
Camdollies®	72
Carrito color plata/ Bandeja y plato	75
Carrito ajustable para platos serie S	76
Carritos para platos	77
Recipientes Cambox®	80
Carro de servicio KD y carro práctico KD	81
Carros de servicio	82
Referencia	265



CAMSHELVING® ELEMENTS SERIES 110

Camshelving Elements Series	110
Gráfico de La Capacidad de Soporte de Peso	111
Elements Series Configuraciones	112
Elements Series Accesorios	117

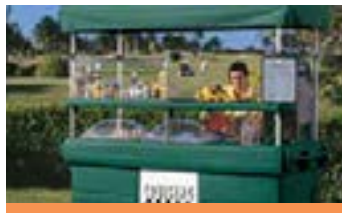

VENTA MÓVIL

Sistema de servicio de alimentos Versa	38
Accesorios para barras de alimentos	41
Expositores de sobremesa	42
Muestra de configuración de expositores	43
Sistema CamKiosk®	44
Carrito Lavamanos	46
Carros de ventas Camcruiser®	47
Silloncitos para niños	49
Organizadores Versa	49
CamBars® portátiles	51
Carros para hielo	57



37 CAMSHELVING® PREMIUM SERIES

Características Clave Comunes	86
Guía de Referencia Rápida	88
Guía de Referencia de Códigos de Producto	90
Servicio de Diseño de Camshelving Gratuito	91
Longitud total —	92
Guía de Referencia Rápida	92
Camshelving Premium Series	94
Gráfico de La Capacidad de Soporte de Peso	95
Premium Series Configuraciones	96
Premium Series Accesorios	101
Almacenamiento de Alta Densidad	107
Sistema de Vía de Suelo	107



83 CAMSHELVING® BASICS SERIES 122

Camshelving Basics Series	122
Gráfico de La Capacidad de Soporte de Peso	123
Basics Series Configuraciones	124
Basics Series Accesorios	127
Estantes de Pared y Extensiones de Estantería	130
Banquillos de Almacenaje	131
Camlink®	131

suministros



ALMACENAJE Y PREPARACIÓN

133

Guía rápida de las soluciones de almacenamiento	134
Recipientes para almacenar alimentos	136
Cajas y tapas para almacenar alimentos	144
Recipientes y tapas de alimentos Camwear®	148
Recipientes y Coladores H-Pans™	152
Recipientes translúcidos para alimentos	156
ColdFest®	158
Etiquetas StoreSafe®	159
Cajas para masa de pizza	160
Cajones para ingredientes y Camcrisper	161
Jarras medidoras y cucharas libradoras	162



SERVICIO DE MESA

163

Vajillas	164
Camcovers®	166
Personalización	167
Jarras	168
Copas Aliso® Barware	169
Vasos Cambro y Camlids® Desechables	170
Garrafas Camliters® / Garrafas	175
Surtidor de Bebidas, Cubeta con asa y Swirl Bowls® (Platos hondos remolino)	176
Poncheras/Cubetas para botellas de vino/Florero	177



PRESENTACIÓN

178

Recipientes y fuentes para delicatessen	179
Bandejas y tazones de exhibición ShowFest®	180
Tazones de servicio	181
Bandejas y tapas de exhibición	184
Tarros y cucharones	185
Cucharas para servir, Camtensils® y espumaderas	186
Tenazas	187
Espolvoreadores/Cribas y tarros para condimentos	188



BANDEJAS

191

Guía de Bandejas	194
Personalización	197
Bandejas Versa de Poliéster	199
Bandejas Versa Lite	206
Bandejas Camtrays®	211
Bandejas Dieta & Camlite®	217
Bandejas de policarbonato	218
Bandejas Camtread®	219
Bandejas Treadlite™ & Polytreed®	220
Bandejas de madera	221
Bandejas Corfu, Capri, Mykonos & Madeira	223
Bandejas Fast Food	228
Bandejas de compartimentos	229
Recipientes y bandejas de mercado	233

cuidados de salud



CUIDADOS DE SALUD

234

Utensilios para la entrega de alimentos	238
Camlids® reutilizables para los sistemas de entrega de alimentos	240
Cesta Camrack® para Lavado y Almacenado	240
CamLids® desechables	241
Bastidores de secado higiénico camshelving	242
Bandejas isotérmicas	244
Bandejas Versa	246
Bandejas antideslizantes Versa	248
Camtrays® con asas & Bandeja antideslizante de policarbonato	250
Carros de entrega de alimentos	251

INFORMACIÓN GENERAL

Directorio de Iconos	5
Garantía	5
Listado alfanumérico	255
Gráfica de colores	267

PERSONALIZACIÓN

CamKiosk®	45
Camcruisers®	48
Camracks®	70
Servicio de mesa	167
Bandejas	197

www.cambro.com

Visite www.cambro.com para obtener una información ampliada sobre nuestros productos, entre los que se incluyen actualizaciones de productos nuevos, una guía interactiva de cestas y estantes para copas y vasos, hojas sueltas para consultores y dibujos CAD, guías para el cuidado y el mantenimiento de los productos y mucho más.

Las marcas de Cambro y las imágenes de productos pertenecen a Cambro y están sujetas a su control y propiedad. Cualquier utilización de los mismos solo se concede para fines de promoción y venta de los productos y está sujeta al control de Cambro Manufacturing Company.

LA HISTORIA DE CAMBRO

Cuando William y Argyle Campbell abrieron por primera vez las puertas de Cambro Manufacturing en 1951 su objetivo era hacer una bandeja de comida para hospitales con la más alta calidad posible. La bandeja la nombraron Camtray, la que demostró que ambos estaban tan comprometidos con la excelencia en la industria de la alimentación como su marca lo estaba con la calidad de sus propios productos. El año 2011 marca el 60° Aniversario de su liderazgo en calidad, innovación y servicio al cliente. Hoy Cambro sirve al mundo con la selección más completa de productos para segmentos muy diversos de las empresas en los servicios de alimentos.

Desde sus orígenes, la compañía ha experimentado muchos cambios incluyendo la gran ampliación de la línea de sus productos, los nuevos métodos de producción y distribución, y un mayor énfasis en temas como la responsabilidad ambiental. De una sola fábrica en California, Cambro ha crecido hasta contar con una gran presencia internacional con instalaciones de producción y oficinas de ventas en los Estados Unidos, Europa, Oriente Medio y Asia. Pero la visión guía original de los hermanos Campbell sigue siendo la misma: crear y ofrecer los productos más innovadores, duraderos y de la más alta calidad para la industria del servicio de alimentos. Ahora dirigida por Argyle, hijo de William, Cambro sigue dedicada a satisfacer las necesidades de nuestros clientes, e igualmente comprometida a ayudarle a servir, satisfacer y deleitar a sus invitados.

En el corazón de nuestra filosofía empresarial se ve nuestra voluntad de escuchar, así que de una manera muy real, le debemos todo nuestro éxito a usted, nuestro cliente. Nuestra longevidad de 60 años en un campo muy competitivo sin duda demuestra el valor de esa filosofía, y estamos orgullosos de haber ganado la lealtad de los clientes de todos los tamaños y en todos los segmentos de la industria. De hoteles a cuidados de la salud, a banquetes a domicilio, de cadenas de restaurantes a instalaciones educativas, entendemos el negocio de servicio de alimentos y nosotros diseñamos y creamos nuestros productos con el usuario final en mente. Nuestro objetivo es proporcionar a nuestros clientes el mejor valor posible en los productos,

logrando que sean duraderos, optimizando el trabajo y aumentando la seguridad de los alimentos, para que usted pueda ofrecer a sus huéspedes una experiencia superior al tiempo que incrementa sus ganancias.

Cambro está especialmente comprometida a invertir en las personas y procesos que hacen de nuestros productos una realidad. Estamos orgullosos de que hijos y nietos de algunos de nuestros primeros empleados están con nosotros hoy, así como de la dedicación de nuestra familia entera a la calidad y servicio en todo el mundo. Trabajamos continuamente en el desarrollo de nuevas ideas para segmentos específicos de la industria e invertimos en nuevas herramientas y maquinaria de vanguardia para llevar estos productos al mercado. Nos esforzamos constantemente por mejorar nuestros métodos de fabricación y por ser más eficientes en términos de procesos y materiales, para mantener los costos bajo control y para mantener sano nuestro planeta. Además, buscamos constantemente mantener la calidad y el valor a pesar de los crecientes costos de transporte y materias primas, la necesidad de reducir los impactos ambientales, y la demanda de los usuarios finales para una precisión total en los pedidos y un servicio que responde a lo largo y ancho del mercado global.

De haber ofrecido alguna vez un único producto, la Camtray, hace sesenta años, hoy Cambro ofrece una amplia gama de bandejas, servicios de mesa y artículos de exhibición, almacenaje, estanterías, productos para comerciar y para el traslado isotérmico, así como innovadores sistemas de lavado de vajillas y soluciones para la entrega de alimentos. El futuro de seguro generará grandes cambios en nuestra industria. Sin embargo, algo que seguirá siendo constante es la tradición de Cambro de un desarrollo continuo de nuevos productos que ayudan a los operadores de servicios alimenticios a ahorrar tiempo y dinero, aumentar ventas, disminuir las labores y mejorar el servicio. En los próximos años, guiados por el compromiso de sus fundadores a la innovación, calidad y valor, Cambro Manufacturing seguirá siendo el líder de la industria que le servirá tanto al servicio de alimentos como a usted, nuestro apreciado cliente.



GARANTÍA CAMBRO

- Garantía prorrateada de 5 años contra daños o defectos excesivos en relación con el desgaste y el deterioro normales en
 - Bandejas Camtrays®
 - Bandejas Camtread®
- Garantía de 5 años contra rotura excesiva en relación con el desgaste y el deterioro normales en
 - Bandejas Versa
 - Vajilla
- Garantía de 2 años contra rotura en condiciones normales de uso en
 - Fuentes de almacenamiento de alimentos fabricadas en policarbonato
 - Recipientes cuadrados de policarbonato
- Recipientes redondos de policarbonato
- Tapas de policarbonato
- Garantía de 1 año en
 - Modelos de equipo eléctrico comercial
- Garantía de 1 año en fabricación y garantía limitada de por vida contra el óxido y la corrosión, salvo en los postes móviles.
 - Camshelving®
 - Serie Elements de Camshelving

Los demás productos de Cambro poseen una garantía prorrateada de 3 años para el cliente original. Si el producto se estropea durante este periodo, Cambro garantiza un crédito prorrateado del precio original para sustituir el producto. La garantía se aplica a todos los productos Cambro siempre que se utilicen en condiciones normales del sector de servicio de alimentos.

Las especificaciones, características y equipos mostrados están basados en la información disponible más reciente. Cambro Manufacturing Company se reserva el derecho de hacer modificaciones en cualquier momento, sin aviso, a los precios, los colores, las especificaciones, los accesorios y los materiales. Para información adicional, sírvase contactar a su representante Cambro autorizado.

Nota: Las gamas de temperatura indicadas a lo largo de este catálogo están basadas en criterios de prueba específicos y proporcionan una directriz general. El uso individual podría variar debido a las diferencias en las temperaturas de carga y del ambiente.

Accesorios de los productos: Los contenidos y los accesorios que se muestran en las fotos no están incluidos, excepto cuando así se indique.

DIRECTORIO DE ICONOS

A lo largo de este catálogo Cambro, hallará los siguientes iconos, fáciles de reconocer, que ayudan a explicar las características o servicios de los productos Cambro:



La seguridad alimentaria importa

Durante más de 60 años, el equipamiento y los materiales de restauración de Cambro se han ganado la confianza y la lealtad tanto de clientes como de profesionales de la salud pública, porque nuestros productos se han diseñado con la seguridad alimentaria en mente. En Cambro, cada uno de los diseños de los productos se basa en el principio fundamental de la seguridad alimentaria.

Busque la marca StoreSafe de Cambro en el catálogo para identificar los productos de transporte y almacenamiento de Cambro que contribuyen a garantizar una manipulación segura de los alimentos.

Puede obtener más información sobre las iniciativas de seguridad alimentaria de Cambro en www.cambro.com/storesafe



Muchos de los productos Cambro se pueden reciclar. Para más información, sírvase contactar a su representante Cambro.



Avalado por NSF International, una organización independiente sin ánimo de lucro que certifica los productos que cumplen los criterios de higiene y limpieza.



Aislante de espuma



Los artículos "Storage Select" sin BPA (sin bisfenol A) de Cambro están a disposición de los clientes interesados en este tipo de productos. Para obtener más información póngase en contacto con su representante de ventas.



No debe utilizarse en carros calientes



Garantía Prorrateada



Aptos para contacto con productos alimentarios



Se pueden personalizar Sólo en áreas que no hagan contacto con los alimentos



Productos certificados por Technischer Überwachungs-Verein. (Asociación Técnica de Inspección)



Se puede lavar en lavavajillas



Una caja del producto se ajusta a los requisitos de peso y de volumen que permiten enviarlo mediante la empresa transportadora de paquetes.



Nuevo producto



Apilable



Equipo

CAMBRO

MANTENIMIENTO Y
TRANSPORTE

VENTA MÓVIL

LAVADO, ALMACENAJE Y
ORGANIZACIÓN DE
VAJILLA Y CRISTALERÍA

CAMSHELVING®

MANTENIMIENTO Y TRANSPORTE

Cam GoBox™— Línea de Portadoras con Aislamiento

Contenedores Isotérmicos para Líquidos

Carros para Servicio de Bebidas

Pan Carriers Isotérmicos

Mantenimiento de la Temperatura

300MPC y UPC400 Isotérmicos de Carga Frontal para Recipientes Gastronorm

Portadores Isotérmicos UPCS400 Ultra Pan Carrier® Ultra Camcarts®

Guía de Capacidad de los Transportadores

Ultra Pan Carrier® Y Ultra Camcart® Series-H

Carro Combo Cart™ Plus

Contenedores Camtherm® para la Conservación de Alimentos no Envasados

Contenedor Isotérmico para Pastelería

Camcarts®

Camcarriers®

Bandejas Isotérmicas Tablotherm





CAM GOBOX™ – LÍNEA DE PORTADORAS CON AISLAMIENTO

La última línea de transportadoras con aislamiento de Cambro es ideal para las empresas de comida a domicilio y los operadores de servicios de alimentos que necesiten un transportador ultraligero que ofrezca una retención superior de la temperatura, para proteger la seguridad de los alimentos, y una excelente durabilidad, para un uso comercial pesado, y todo a un precio asequible. ¡Lléveselos sin más!

- Aislamiento térmico - Mantiene la comida caliente o fría durante muchas horas.
- Ligero- Fabricado en EPP (polipropileno expandido) - un material de espuma de alto rendimiento y ecológico.
- Gran resistencia estructural - capaz de manejar cargas importantes manteniendo su forma y figura.
- Excelente absorción de energía - puede soportar impacto considerable sin sufrir daños.
- Químicamente inerte - no le afectan el aceite, la grasa ni la mayoría de los productos químicos.
- Apto para lavavajillas.
- Sin CFC.
- 100% reciclable.
- Utilice su Cam GoBox junto con un recipiente de alimentos GN de Cambro y una cubierta sellada para trabajar con la última solución en seguridad de los alimentos. Los recipientes GN de Cambro protegen a los alimentos y a la portadora para cumplir la normativa HACCP.

Disponible únicamente a través de Cambro European Logistics (CEL), Alemania.

CAM GOBOX™ – LÍNEA DE PORTADORAS CON AISLAMIENTO



Conservación del calor



Conservación del frío

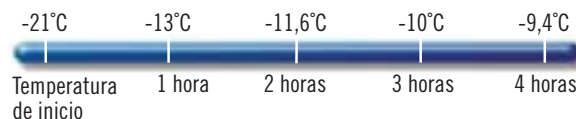

El uso de los transportadores Cam GoBox conjuntamente con los recipientes de alimentos GN Cambro de policarbonato, polipropileno o de alta capacidad térmica, constituyen el sistema de almacenamiento y transporte de alimentos ideal, seguro, que cumple con las normas HACCP.



Asas Ergonómicas

Unas cómodas asas garantizan el levantamiento fácil y seguro de la Cam GoBox.



Apilabilidad

Los productos Cam GoBoxes se apilan entre ellos y también con los de las principales marcas del mercado.



Fácil Identificación

El área de etiquetas integrada mantiene los identificadores plásticos de menús (incluidos para EPP300 y EPP400) en su lugar para una fácil identificación o distribución del contenido. Las etiquetas StoreSafe también puede usarse con las Cam GoBoxes.



Fácil Cargar y Descargar

Unos entrantes en la pared interior hacen que la carga y descarga sea fácil para recipientes GN 1/1 y 1/2.



Manipulación por los 4 Lados

Unas asas integradas cuidadosamente diseñadas a lo largo de la parte superior de las unidades de carga frontal permiten un manejo sencillo por los cuatro lados.

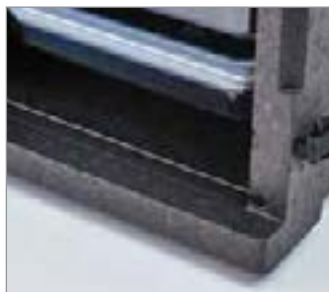

Goteo Resistente

Un canal de condensación integrado ayuda a los cargadores frontales a mantenerse resistentes al goteo.



Apertura y Cierre Suaves

Unos bordes de puerta biselados garantizan que la puerta se puede cerrar y asegurar con facilidad.



Acceso de 270° Completo

Unas bisagras y unos cierres duraderos permiten que la puerta se abra 270° y que permanezca abierta de forma segura junto al cargador frontal para facilitar el acceso a los productos. Los cierres mantienen la puerta bien cerrada durante el transporte.

CAM GOBOX™ — LÍNEA DE PORTADORAS CON AISLAMIENTO

El diseño exclusivo de apilamiento interior ahora un **30%** de espacio de almacenamiento.



CÓDIGO	EPP160	EPP180	EPP180S
DESCRIPCIÓN	Cargador superior de EPP para recipiente GN de 15 cm	Cargador superior de EPP para recipiente GN de 20 cm	Cargador superior de apilamiento de EPP para recipiente GN de 20 cm
DIÁMETRO EXT. L x A x ALT	60 x 40 x 25,7 cm	60 x 40 x 31,6 cm	60 x 40 x 18,2 cm (superior) 58,6 x 33,6 x 10 cm (inferior)
DIÁMETRO INT. L x A x ALT	53,8 x 33,8 x 19,3 cm	53,8 x 33,8 x 25,3 cm	53,8 x 33,8 x 15,9 cm (superior) 52,9 x 32,4 x 9,5 cm (inferior)
PESO DE LA UNIDAD	1,07 kg	1,2 kg	1,13 kg
VOLUMEN	35,5 L	46 L	43 L

Cantidad por cada paquete: 1 Color: Negro (110).



CÓDIGO	EPP180PKG	EPP180SPKG
EL PAQUETE INCLUYE	EPP180 Cargador superior 18PP (Recipiente GN de polipropileno de 20 cm) 10PPCWSC (Cubierta de sello)	EPP180S Cargador superior 18PP (Recipiente GN de polipropileno de 20 cm) 10PPCWSC (Cubierta de sello)
PESO DE LA UNIDAD	2,8 kg	2,7 kg
VOLUMEN	46 L	43 L

Cantidad por cada paquete: 1 Color: Negro (110).

PRODUCTOS Y COLORES EN EXISTENCIA EN NUESTROS ALMACENES EUROPEOS

EPP160, EPP180, EPP180S, EPP180PKG, EPP180SPKG, EPP300, EPP400, EPP3253DIV: (110)
CP3253: (159)
HP3253, CD3253EPP: (158)
EPPID5: (000)



CÓDIGO	EPP300	EPP400
DESCRIPCIÓN	Cargadores frontales	Cargadores frontales
DIÁMETRO EXT. L x A x ALT	64,5 x 44 x 47,5 cm	64,5 x 44 x 63 cm
DIÁMETRO INT. L x A x ALT	53,5 x 33 x 37 cm	53,5 x 33 x 52,5 cm
PESO DE LA UNIDAD	3,2 kg	3,9 kg
VOLUMEN	60 L	86 L

Cantidad por cada paquete: 1 Color: Negro (110).



Accesorios opcionales



CÓDIGO	CP3253	HP3253	EPP3253DIV	CD3253EPP	EPPID5
DESCRIPCIÓN	El GN 1/1 de Camchiller® encaja en todas las Cam GoBoxes	El GN 1/1 de Camwarmer® encaja en todas las Cam GoBoxes	ThermoBarrier® encaja en EPP300 & EPP400	Camdolly® encaja en todas las Cam GoBoxes	Las etiquetas de identificación de plástico encajan en todas las Cam GoBoxes
DIÁMETRO EXT. L x A x ALT	53 x 32,5 x 3 cm	53 x 32,5 x 3 cm	—	—	—
PESO DE LA UNIDAD	3,9 kg	3,25 kg	0,37 kg	4,5 kg	—
COLOR	Azul frío (159)	Rojo caliente (158)	Negro (110)	Rojo caliente (158)	(000)

Cantidad por cada paquete: 1

CAM GOBOX™ GUÍA DE CAPACIDAD

Todas las portadoras Cam Cam GoBox están diseñadas con espacio suficiente para almacenar recipientes GN 1/1 junto con Camwarmers o Camchillers, si se desea.

Cargadores superiores

EPP160

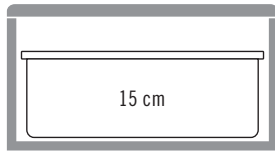

19,5 L

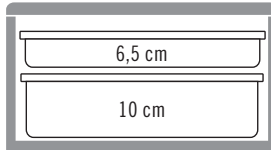

21,5 L

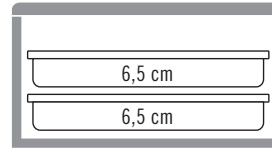

17 L

EPP180

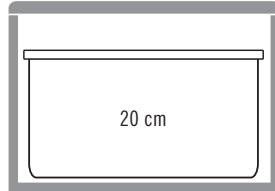

25,5 L

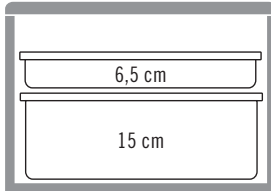

28 L

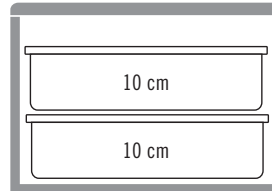

26 L

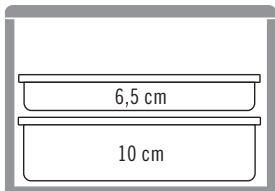

21,5 L

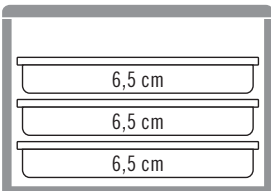

25,5 L



Nota: Los mejores resultados se consiguen cargando los recipientes de alimentos a temperaturas entre 82 y 88°C. Cargar recipientes de alimentos de metal con más de 120°C provocará daños en la portadora.



EPP180S

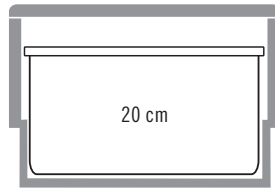

25,5 L

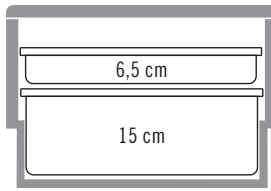

28 L

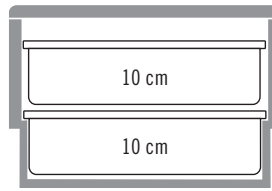

26 L

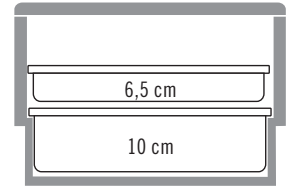

21,5 L

Cargadores frontales

EPP300

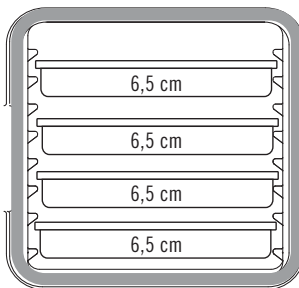

34 L

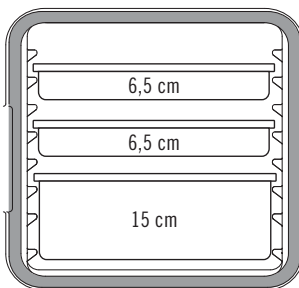

36,5 L

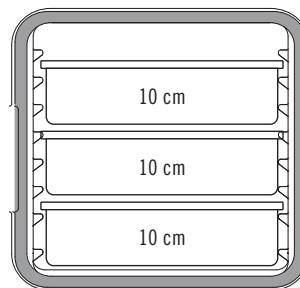

39 L

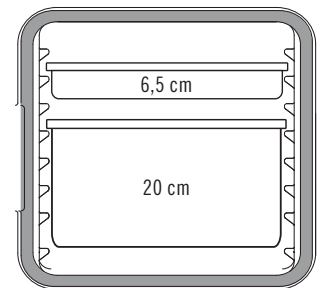

34 L

EPP400

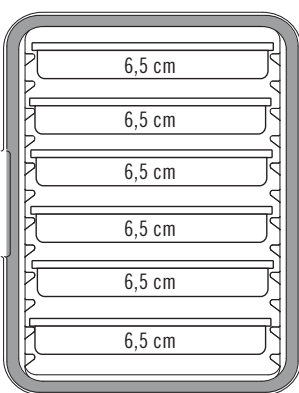

51 L

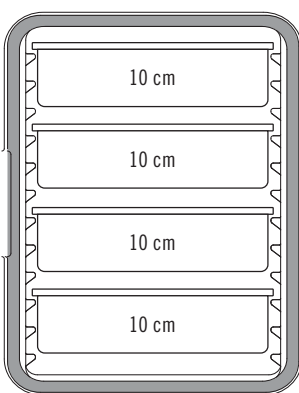

52 L

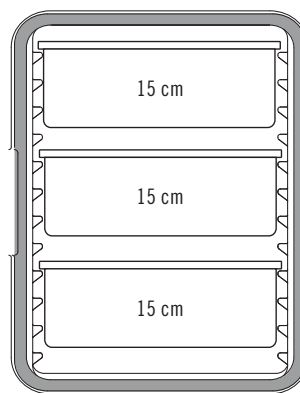

58,5 L

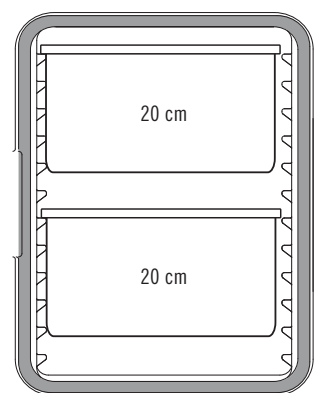

51 L

CONTENEDORES ISOTÉRMICOS PARA LÍQUIDOS



- Úselo para guardar, transportar y servir bebidas calientes o frías.
- De polietileno de una pieza, de doble pared sin juntas, con espeso aislante de hule espuma.
- Fuertes cierres aseguran las tapas apretadamente y nunca se oxidan.
- Grifo empotrado a prueba de goteo para un fácil acceso en autoservicios.
- Apile las unidades en los soportes para llenar tazas grandes o jarras de café.
- El apilado entrelazado Sta-stack asegura un apilamiento estable durante el transporte y el almacenaje.

Color del Surtidor de Servicio Fácil:
Negro (110).

UC1000 está cubierto por la patente estadounidense D 403,916.

Válvula de ventilación, patente en trámite.

350LCD Camtainer no cumple con la NSF.



Tapa de Contenedor Camtainer

Las atractivas y duraderas cubiertas amplían la vida de sus Camtainers y encajan en cualquier entorno.

Opciones de personalización disponibles. Póngase en contacto con su representante de Cambro para obtener información detallada.



Válvula de ventilación

Regula la presión permitiendo la salida de vapor y facilitando la apertura.

Asas resistentes (E-Z Grip)

Para un transporte cómodo y seguro.



Grifo

Está empotrado para ajustarse a tazas más grandes. Permite un surtido uniforme, eliminando los goteos. Dos posiciones, una para surtido continuo y otra para surtido individual.



Contraplacas metálicas moldeadas por dentro

Evitan que la cerrajería se rompa y se salga del contenedor.



Ultra Camtainers®

Incluyen anchos cierres de nylon que son fáciles de abrir y de cerrar con una mano.



Camtainers®

Incluyen cierres resistentes de plástico que aseguran las tapas de forma ajustada y nunca se oxidarán.



Caliente

250LCD	87°C	84,5°C	82°C	79°C	77°C
UC250	88°C	85,5°C	84°C	82°C	80°C
	Temperatura Inicial	1 hora	2 horas	3 horas	4 horas

Frío

250LCD	1°C	1,5°C	2°C	3°C	4°C
UC250	0,5°C	1°C	1°C	1,5°C	2°C
	Temperatura Inicial	1 hora	2 horas	3 horas	4 horas

Apile los contenedores de bebidas durante el almacenaje y el transporte para ahorrar espacio. Apile:

- El 100LCD con el 100LCD
- Todas las unidades 250, 350 y 500
- UC1000 y 1000LCD

ULTRA CAMTAINERS®

Escoja entre 3 tamaños para el servicio de bebidas. Una línea contemporánea que incluye dos anchos cierres de nylon por unidad que son fáciles de abrir y de cerrar.

PRODUCTOS Y COLORES EN EXISTENCIA EN NUESTROS ALMACENES EUROPEOS

UC250, UC500: (401), (191)



CÓDIGO	UC250	UC500	UC1000
AZUL PIZARRA	10,4 L	19,9 L	39,7 L
TAZAS DE 210 ML.	49	96	189
DIMENSIONES EXTERIORES P x A x Alt	42,5 x 30 x 50 cm	42,5 x 30 x 68 cm	52 x 41,5 x 65,5 cm
PARA CAMDOLLY	CD100H, CD1826H, CD300H, CD100HB, CD300HB, CD100	CD100H, CD1826H, CD300H, CD100HB, CD300HB, CD100	CD300H, CD1826H, CD2020H, CD100HB, CD300HB, CD1826MTCHB, CD300, CD2020
TAPA DE CONTENEDOR CAMTAINER	UC250CVR	UC500CVR	UC1000CVR

Cantidad por cada paquete: 1 Colores: Azul Marino (186), Azul Pizarra (401), Café Beige (157), Castaño Oscuro (131), Rojo Ladrillo (402), Verde (519), Negro (110), Gris Granito (191), Verde Granito (192), Arena Granito (194). Color de tapa de contenedor: Negro (110). El tapón de ventilación está cubierto por la patente estadounidense D 553,717 S.

CAMTAINERS®

El estándar para muchos de los que se dedican a los banquetes a domicilio, escoja entre cuatro tamaños para el servicio de bebidas y un modelo sin grifo que se usa para sopas. Los cuatro cierres resistentes de plástico en cada unidad se abren y se cierran fácilmente y nunca se oxidarán.

PRODUCTOS Y COLORES EN EXISTENCIA EN NUESTROS ALMACENES EUROPEOS

250LCD, 350LCD, 500LCD: (157), (401)
100LCD: (401)



CÓDIGO	100LCD	250LCD	500LCD	1000LCD	350LCD (SOPA)
CAPACIDAD	5,7 L	9,5 L	17,9 L	44,5 L	12,7 L
TAZAS DE 210 ML.	27	45	85	214	60
GRIFO	Sí	Sí	Sí	Sí	—
DIMENSIONES EXTERIORES P x A x Alt	29 x 26,5 x 44 cm	42 x 23 x 47 cm	42 x 23 x 62 cm	53 x 41,5 x 63 cm	42 x 23 x 47 cm
PARA CAMDOLLY	CD1420	CD100H, CD1826H, CD300H, CD2020H, CD100HB, CD300HB, CD1826HB, CD2020HB, CD100, CD2020	CD100H, CD1826H, CD300H, CD2020H, CD100HB, CD300HB, CD1826HB, CD2020HB, CD100, CD2020	CD300H, CD1826H, CD2020H, CD100HB, CD300HB, CD1826MTCHB, CD300, CD2020	CD100H, CD1826H, CD300H, CD2020H, CD100HB, CD300HB, CD1826HB, CD2020HB, CD100, CD2020
TAPA DE CONTENEDOR CAMTAINER	—	250LDCVCR	500LDCVCR	1000LDCVCR	—

Cantidad por cada paquete: 1 Colores: Azul Marino (186), Azul Pizarra (401), Café Beige (157), Castaño Oscuro (131), Rojo Ladrillo (402), Verde (519), Negro (110), Rojo Ardiente (158). Color de tapa de contenedor: Negro (110). El tapón de ventilación está cubierto por la patente estadounidense D 553,717 S.

CAMSERVER®

- Un servidor para bebidas calientes o frías.
- Armazón de polietileno de doble pared con aislante de hule espuma retiene temperaturas.

Colores: Negro (110), Topo Oscuro (417), Gris Granito (191).



CSR3
Se muestra en el color Gris Castaño Oscuro. La altura aproximada es de 18 cm desde el mostrador hasta el grifo.



CSR5
Se muestra en Negro.



Cómoda abertura superior de relleno para un reemplazo rápido sin quitar la tapa.

CÓDIGO	DIMENSIONES EXTERNAS Alt x A x P	CAPACIDAD	NÚMERO DE TAZAS DE 210 ML	CANTIDAD POR CADA PAQUETE
CSR3	60 x 34 x 46,5 cm	11,5 L	54	1
CSR5	71 x 34 x 46,5 cm	19 L	91	1

ACCESORIO PARA EL LAVADO DE MANOS –



PARA LOS CAMTAINERS® Y ULTRA CAMTAINERS®



- Ponga una estación de lavado de manos rápida y fácilmente.
- Una forma cómoda y económica para satisfacer los requisitos para el lavado de manos del departamento de sanidad.
- Se acopla a los Camtainers 250LCD, 500LCD o Ultra Camtainers UC250, UC500.
- Incluye cuatro etiquetas de Sólo para el Lavado de Manos y una palanca del surtidor Easy Serve.

Colores que se tienen en existencia del Accesorio para el lavado de manos: Castaño Oscuro (131), Negro (110).

Color del Surtidor de Servicio Fácil: Negro (110).

Colores de los elevadores: Vea los accesorios opcionales con los Camtainers.

Color de la cubeta con asa: Blanco (148).



CÓDIGO	HWAPR	HWATD
DESCRIPCIÓN	Con contenedor de toallas de papel en rollo	Con surtidor de toallas de papel plegado
PARA	250LCD, 500LCD, UC250, UC500	250LCD, 500LCD, UC250, UC500

Optional Accessories

CÓDIGO	DESCRIPCIÓN
R500LCD	El elevador se ajusta a 250LCD, 500LCD, UC250, UC500
PWB22	Cubo con asa
LCDES	El surtidor de servicio fácil se ajusta a todos los recipientes, Ultra Camtainers

Se muestra con el Camtainer® 500LCD.

Accesorios opcionales



CÓDIGO	R500LCD	R1000LCD	LCDCH	LCDCH10	LCDES
DESCRIPCIÓN	Elevador	Elevador	Portacondimentos	Portacondimentos	Surtidor Easy Serve
DIMENSIONES EXTERIORES P x A x ALT	41,5 x 23 x 12 cm	49,5 x 39 x 11,5 cm	42 x 22 x 13 cm	51 x 41 x 12 cm	—
PARA CAMDOLLY	250LCD, 500LCD, UC250, UC500	1000LCD, UC1000	250LCD, 500LCD UC250, UC500	1000LCD, UC1000	LCD Grifos UC Grifos

Cantidad por cada paquete: 1 Colores: Café Beige (157), Castaño Oscuro (131), Negro (110). Color del LCDES: Negro (110).

Estación de bebidas

Carro con dos depósitos para bebidas de 19 l, con tapas que se pueden utilizar en altura completa con tres estantes o a baja altura con dos estantes.



CÓDIGO	HYDRASTATIONPKG**
DESCRIPCIÓN	1 carro de práctico KD, 2 depósitos para bebidas 500LCD, 2 dispensadores de fácil servicio y 2 cobertores negros para los recipientes de bebidas personalizados en los que pone "WATER" (Agua)
DIMENSIONES* A x P x ALT	101,6 x 53,96 x 147,32 cm

Cantidad por cada paquete: 1 Camtainer y color del cobertor: Negro (110).
*Dimensiones basadas en un carro de tres estantes con Camtainers en el estante superior.
**Se envía en 7 cajas.

Con una instalación en 2 estantes, la distancia aproximada desde el suelo a la espita es de 60 cm; con una instalación de 3 estantes la distancia es de 94 cm.

CARROS PARA SERVICIO DE BEBIDAS



- Ideal para servicio de desayuno, café o bocadillos.
- Use el tablero para sostener los Servidores de Bebidas Cambro, los Recipientes Organizadores Versa o las Bandejas de Exhibición con Tapas para los alimentos.
- Guarde los utensilios para beber, artículos adicionales de comida u otros suministros en el compartimento abierto.
- Los gabinetes isotérmicos guardan comida caliente o fría en bandejas delgadas de tamaño completo, de ½ ó de ⅓ o en bandejas Camtray® métricas (3253) de Cambro.

Colores: Azul Pizarra (401), Gris Granito (191), Verde Granito (192).

Consulte la sección de Organizadores para más información sobre recipientes para condimentos.

Vea más información sobre los Camtainers en la sección Camtainer.

Color de las rejillas de alambre: Plata (000).

Para mayor información sobre las unidades isotérmicas frías, vea la sección de Unidades Isotérmicas Frías.

Ruedas de 15,24 cm: 2 fijas, 2 giratorias, 1 con freno.

Si desea las especificaciones completas, sírvase llamar o escribir a Cambro®.



El Carrito para el Servicio de Bebidas está diseñado para acomodar Contenedores de Líquidos sólo en el punto de servicio. Se recomienda un carrito o una carretilla con correa de seguridad para mover los Contenedores de Líquidos a distancias más largas o sobre pisos disperejos.

PRODUCTOS Y COLORES EN EXISTENCIA EN NUESTROS ALMACENES EUROPEOS

5412CBP: (131), (480)
100LCD: (401)
CP1220: (159)



MDC24F



CÓDIGO	DIMENSIONES EXTERNAS L x A x ALT	CANTIDAD POR CADA PAQUETE
MDC24	113 x 76 x 112 cm	1
MDC24F	113 x 76 x 112 cm	1
ACCESORIOS OPCIONALES		
Depósitos de condimentos		
5412CBP	30,5 x 13 x 11 cm	12
Camtainer®		
100LCD	26,5 x 30 x 44 cm	1
Rejilla de alambre		
MDC24R	58,4 x 43,2 x 35,5 cm	1
Camchiller®		
CP1220	53 x 33 x 3,8 cm	1

El uso de rejillas en el carro MDC24 y MDC24F permitirá la siguiente configuración de recipientes y bandejas:

DESCRIPCIÓN	GN (⅓)	GN (½)	GN (⅔)
Recipientes de 6,5 cm	(4) 12CW	(8) 22CW	(12) 32CW
Recipientes de 10 cm	(3) 14CW	(6) 24CW	(9) 34CW
Recipientes de 15 cm	(2) 16CW	(4) 26CW	(6) 36CW
Recipientes de 20 cm	(1) 18CW**	(2) 28CW**	(3) 38CW**

** Con espacio para un recipiente de 6,5 cm o de 10 cm arriba de la unidad de 20 cm. (10 de c/u) 3253 Bandejas Gastronorm Camtrays métricas.

Dimensiones del Compartimento

Compartimento de estantes	A 96,5 cm	P 64 cm	ALT 25,4 cm
Compartimentos de conservación	A 44,5 cm	P 60,3 cm	ALT 36 cm

El tapón de ventilación está cubierto por la patente estadounidense D 553,717.

El MDC24 tiene un tablero ahuecado que acomoda 3 Camtainers y organizadores de condimentos apilados. El MDC24 se muestra en color Gris Granito (191) con 100LCD Camtainers de 3,8 L, con recipientes para condimentos y con la rejilla de alambre junto con bandejas 3253 Gastronorm, todos ellos opcionales.

Rejilla de alambre MDC24R

Aproveche nuestras rejillas de alambre (se venden por separado) para organizar recipientes y bandejas en el carro. La rejilla se ajusta a los recipientes para alimentos de tamaño completo, de ½ y de ⅓ y a las bandejas 3253. Cuando la rejilla se coloca en el área central del carro, queda un espacio a ambos lados de la posición del recipiente para las unidades isotérmicas frías (2617CP) de Cambro. También le caben dos Camchillers®, modelo CP1220, uno en cada lado.



PAN CARRIERS ISOTÉRMICOS



- Los carritos isotérmicos que se cargan por arriba guardan, transportan y sirven un solo recipiente de tamaño completo de comida caliente o fría.
- Polietileno resistente y duradero sin juntas y con espeso aislante de hule espuma.
- Asas premoldeadas en los cuatro lados para un acarreo y manejo fáciles.
- Úselos con barras divisorias para guardar recipientes fraccionarios múltiples.
- Los recipientes son fáciles de quitar usando muescas para los dedos.
- Los carritos isotérmicos se entrelazan y apilan para su transporte y almacenaje.

Colores de UPCS: Castaño Oscuro (131), Gris Moteado (480), Café Beige (157), Negro (110).

Colores de MPC y MPCHL: Azul Marino (186), Azul Pizarra (401), Café Beige (157), Castaño Oscuro (131), Rojo Ladrillo (402), Verde (519), Negro (110), Rojo Ardiente (158).

Colores de UPC: Azul Pizarra (401), Castaño Oscuro (131), Negro (110), Gris Granito (191), Verde Granito (192).

Colores de Camdolly®: Café Beige (157), Castaño Oscuro (131), Negro (110), Azul Pizarra (401), Gris (180).

Colores de la barra divisora: Blanco (148), Transparente (135).

Vea la información para hacer pedidos en la sección de recipientes Gastronorm.

Nota: Coloque los recipientes de alimentos sobre los rieles. Los recipientes no deben colocarse en el piso de una cámara de un Camcart ni de un Camcarrier®.

Nota: Los mejores resultados se alcanzarán cargando recipientes entre 82° y 88°C. La carga de recipientes a una temperatura superior a 121°C podría causar daños al transportador o carro.



UPCS160



UPCSS160

¡El apilado y el almacenaje reducidos en un 35%!



UPCS140

UPCS180

UPCS160

CD160

UPC140

UPC160

Se muestra con separadores y con recipientes para alimentos de tamaños fraccionarios.

No hay barras divisorias disponibles para el UPC100.

Caliente

UPC160	87°C	85°C	83°C	81°C	79°C
UPCS160	87°C	85°C	83°C	81°C	79°C
UPCSS160	87°C	85°C	83°C	81°C	79°C

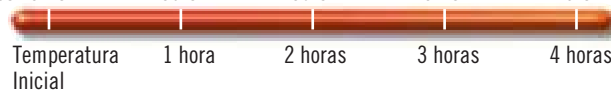

Frío

UPC160	0°C	1°C	2°C	2°C	2,5°C
UPCS160	0°C	1°C	2°C	2°C	2,5°C
UPCSS160	0°C	1°C	2°C	2°C	2,5°C



CAMCARRIER®

Construcción de una pieza en polietileno sin juntas, junta hermética desmontable y recios cierres de plástico.



CÓDIGO	240MPC
CAPACIDAD DE COMPARTIMENTO	1 GN½ - recipiente de 10 cm de prof.
DIMENSIONES A x P x ALT	42 x 35 x 19 cm
Cantidad por cada paquete:	240MPC sin barra divisoria.

SERIE S

De construcción duradera en polipropileno, junta integrada y anchos cierres de nylon.
De apariencia contemporánea y con un rendimiento isotérmico superior a un precio económico.

PRODUCTOS Y COLORES EN EXISTENCIA EN NUESTROS ALMACENES EUROPEOS

UPCS140, UPCS160, UPCS180: (480)



CÓDIGO	UPCS140	UPCS160**	UPCS180	UPCSS160*
CAPACIDAD DE COMPARTIMENTO	1 GN $\frac{1}{2}$ - recipiente de 10 cm de prof.	1 GN $\frac{1}{2}$ - recipiente de 15 cm de prof.	1 GN $\frac{1}{2}$ - recipiente de 20 cm de prof.	1 GN $\frac{1}{2}$ - recipiente de 15 cm de prof.
DIMENSIONES EXTERIORES A x P x ALT	64 x 43,5 x 22 cm	64 x 43,5 x 26 cm	64 x 43,5 x 30,5 cm	62,5 x 42 x 28 cm
PARA CAMDOLLY®	CD160	CD160	CD160	CD160

Cantidad por cada paquete: 1 *UPCSS160 está disponible en Castaño Oscuro (131) y Café Beige (157). **UPCS160 no puede utilizarse con Camchiller®.

Herramienta para el mantenimiento de temperaturas solo para UPCSS160: CP1220 y CP1210 Camchiller.

ULTRA PAN

Construcción de una pieza, en polietileno sin juntas, junta hermética desmontable y anchos cierres de nylon.



CÓDIGO	UPC140	UPC160	UPC180
CAPACIDAD DE COMPARTIMENTO	1 GN $\frac{1}{2}$ - recipiente de 10 cm de prof.	1 GN $\frac{1}{2}$ - recipiente de 15 cm de prof.	1 GN $\frac{1}{2}$ - recipiente de 20 cm de prof.
DIMENSIONES EXTERIORES A x P x ALT	63 x 44 x 21 cm	63 x 44 x 26 cm	63 x 44 x 30,5 cm
PARA CAMDOLLY	CD100H, CD1826HB, CD160	CD100H, CD1826HB, CD160	CD100H, CD1826HB, CD160

Cantidad por cada paquete: 1

SERIE 100

Guarde y apile recipientes de alimentos o coloque la comida directamente en el compartimento. El modelo 100MPCHL tiene una tapa para servir, con bisagra.



CÓDIGO	100MPC	100MPCHL	UPC100
CAPACIDAD DE COMPARTIMENTO	3 GN $\frac{1}{2}$ - recipientes de 6,5 cm de prof. 2 GN $\frac{1}{2}$ - recipientes de 10 cm de prof. 1 GN $\frac{1}{2}$ - recipiente de 10 cm ó de 20 cm de prof.	1 GN $\frac{1}{2}$ - recipiente de 20 cm de prof.	3 GN $\frac{1}{2}$ - recipientes de 6,5 cm de prof. 2 GN $\frac{1}{2}$ - recipientes de 10 cm de prof. 1 GN $\frac{1}{2}$ - recipiente de 10 cm ó de 20 cm de prof.
DIMENSIONES EXTERIORES DIMENSIONES INTERIORES A x P x ALT	68 x 45 x 38 cm 55 x 35 x 20,5 cm	68 x 45 x 39,5 cm 55 x 35 x 20,5 cm	68 x 46 x 40 cm 56,5 x 33 x 20,5 cm
CAPACIDAD A GRANEL*	38 L	38 L	38 L
PARA CAMDOLLY	CD100H, CD1826MTC, CD100HB, CD1826MTCHB, CD100, CD2028	CD100, CD100H, CD100HB	CD100H, CD1826MTC, CD100HB, CD1826MTCHB, CD100, CD2028

Cantidad por cada paquete: 1 * Sin usar recipientes para almacenar alimentos. 100MPC, 100MPCHL y UPC100 sin barra divisoria.

Accesorios

CÓDIGO	DIMENSIONES EXTERIORE	CANTIDAD POR CADA PAQUETE
Barras divisoras para recipientes de alimentos		
DIV12	32,38 cm Largo	3
DIV20	53,02 cm Largo	3

*No debe usarse en el UPCSS1600.



Camchiller

- Una herramienta fácil de usar para mantener temperaturas frías de los alimentos.
- Extienda el tiempo de retención fría o realce la seguridad en la retención por debajo de 5°C cuando se requiere de un acceso frecuente.

- Congélelos primero y después úselos para pre-enfriar el gabinete antes de cargarlo.

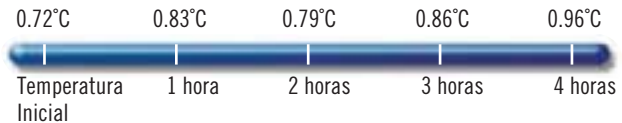

PRODUCTOS Y COLORES EN EXISTENCIA EN NUESTROS ALMACENES EUROPEOS

CP1220: (159)

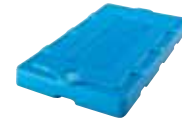
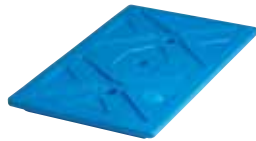

CÓDIGO	CP1220 (GN FULL SIZE)	CP1210 (MEDIO TAMAÑO GN)	CP814 (20 x 36 CAMCHILLER)
PARA	UPCSS160, 300MPC, 1318MTC, UPC400, UPC400SP, UPCS400, UPC600, UPC800, UPC800SP, UPC1200, UPC1600, CVC72, CVC724, Combo Cart® Plus y CamKiosks®*	300MPC, 1318MTC, UPC400, UPCS400, UPC400SP, UPC600, UPC800, UPC800SP, UPCS140, UPCS160, UPCS180, CVC724*, CVC72*, CamKiosks*	12186CW, 12186P, 12189CW, 12189P, CVC724, CVC72, CVC55, CamKiosks*
DIMENSIONES L x A x ALT	53 x 33 x 3,8 cm	32,4 x 26,4 x 3,8 cm	35,56 x 20,32 x 3,8 cm
CANTIDAD POR COMPARTIMENTO	1 (*2 por cada cámara)	1 (*2 por cada receptáculo de arriba)	1

Cantidad por cada paquete: 1 Color: Azul Frío (159).

ThermoBarrier

- Una herramienta sumamente valiosa, pero económica, para el mantenimiento de temperaturas para quienes dan servicio de banquetes a domicilio.
- Úsela para minimizar el espacio vacío y la pérdida de la temperatura de los alimentos dentro de un compartimento parcialmente lleno.

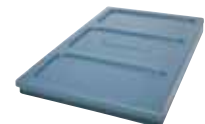
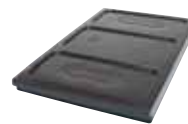

CÓDIGO	300DIV	400DIV	1200DIV	1600DIV
PARA	300MPC, UPC600, 1318MTC	UPC400, UPC800, UPC400SP, UPCS400, UPC800SP	UPC1200, CVC72, CVC724	UPC1600, UPC1600SP, CamKiosk
CANTIDAD POR COMPARTIMENTO	1	1	2	2
DIMENSIONES L x A x ALT	53 x 33 x 2,5 cm	54 x 33 x 3,8 cm	53 x 33,5 x 3,5 cm	53 x 33,5 x 3,8 cm
COLORES	Café Beige (157)	Gris (180)	Castaño Oscuro (131)	Azul Pizarra (401)
CANTIDAD POR CADA PAQUETE	1	1	2	2



PRODUCTOS Y COLORES EN EXISTENCIA EN NUESTROS ALMACENES EUROPEOS

400DIV: (180)

Camwarmer

- Úselo para cerciorarse de mantener calientes a las comidas calientes durante la retención y transporte.
- Guárdelo en un gabinete con los alimentos calientes para extender el tiempo de retención o para realzar la retención segura por encima de los 65°C cuando se requiere un acceso frecuente.

PRODUCTOS Y COLORES EN EXISTENCIA EN NUESTROS ALMACENES EUROPEOS

1210PW: (191)



CÓDIGO	1210PW
PARA	300MPC, 1318MTC, UPC400, UPCS400, UPC600, UPC800
DIMENSIONES L x A x ALT	34 x 27,5 x 4 cm
CANTIDAD POR CADA PAQUETE	1

Color: Gris Granito (191).



UPC400 con el cargador Camwarmer. Se recomiendan dos Camwarmers por cada compartimento.



MANTENIMIENTO DE LA TEMPERATURA

– OPTIMIZA EL RENDIMIENTO DE LA CONSERVACIÓN DE LOS ALIMENTOS

Camchiller® – Tamaño completo GN $\frac{1}{2}$ y Medio tamaño GN $\frac{1}{2}$

- Úselo para:
 - Pre-enfriar el compartimento del contenedor.
 - Guardar los alimentos empacados en los compartimentos para los recipientes de alimentos. (Sólo los de medio tamaño)
 - Maximizar la conservación de los alimentos fríos.
 - Minimizar el espacio abierto en el compartimento.
- Fácil de usar:
 1. Congélelo durante 8 horas.
 2. Deslice uno o dos en los rieles superiores y pre-enfríe el compartimento 15 a 20 minutos.
 3. Cárguelo en recipientes de alimentos pre-enfriados debajo del Camchiller. (A)
 4. Vaya bajando los recipientes y el Camchiller según vaya sacando los alimentos. (B)

CONSERVACIÓN FRÍA

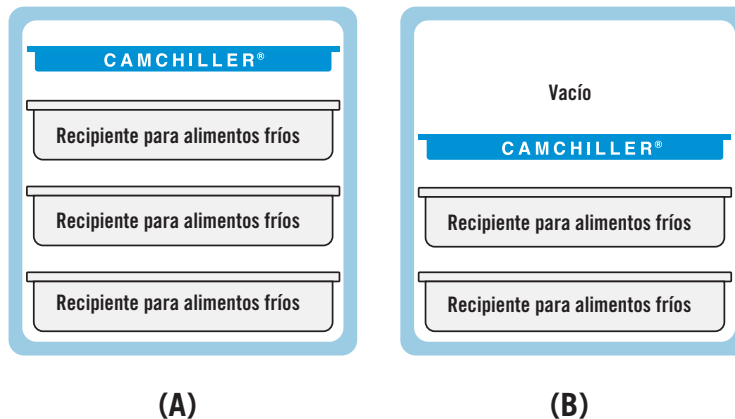

ThermoBarrier® – Tamaño completo GN $\frac{1}{2}$

- Úselo para:
 - Mantener alimentos calientes y fríos en el mismo compartimento del contenedor.
 - Minimizar el espacio abierto en el compartimento.
- Fácil de usar:
 1. Deslícelo entre los alimentos calientes arriba y los alimentos fríos abajo. (A)
 2. Deslícelo por debajo de los alimentos calientes cargados en el espacio del compartimento superior. (B)
 3. Deslícelo por arriba de los alimentos fríos cargados en el espacio del compartimento inferior. (C)

CONSERVACIÓN CALIENTE Y FRÍA

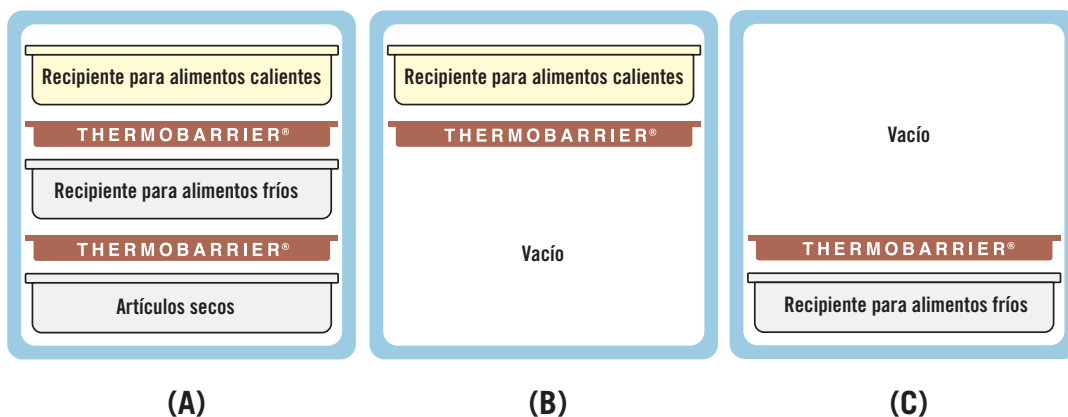

Camwarmer® – Medio tamaño GN $\frac{1}{2}$

- Úselo para:
 - Pre-calentar el compartimento del contenedor.
 - Maximizar la conservación de los alimentos calientes.
 - Minimizar el espacio abierto en el compartimento.
- Fácil de usar:
 1. Calientelo en un horno a 180°C durante 45 minutos.
 2. Deslice dos Camwarmers en los rieles inferiores y pre-caliente el compartimento 15 a 20 minutos. (O póngale una tapa de recipiente de alimentos o una bandeja delgada de altas temperaturas)
 3. Cargue los recipientes de alimentos pre-calentados arriba de los Camwarmers. (A)
 4. Vaya subiendo los recipientes y los Camwarmers según vaya sacando los alimentos. (B)

CONSERVACIÓN CALIENTE

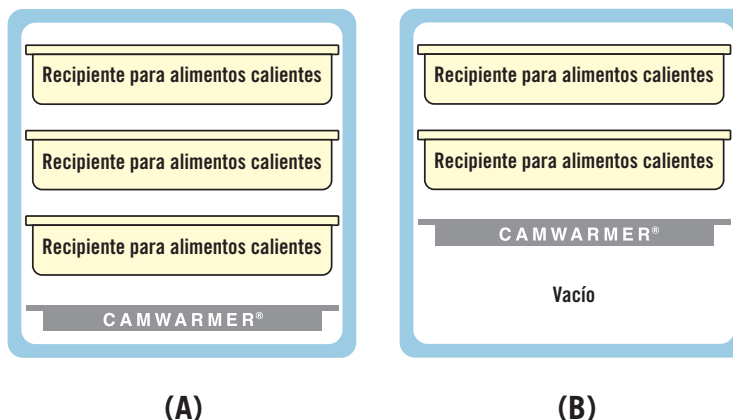

300MPC Y UPC400 ISOTÉRMICOS DE CARGA FRONTAL PARA RECIPIENTES GASTRONORM



- Carritos isotérmicos para alimentos, duraderos y fiables que se cargan por el frente.
- Guarde múltiples recipientes de alimentos calientes o fríos a temperaturas seguras horas enteras.
- De polietileno sin juntas con aislante espeso de hule espuma.
- La junta hermética, removible, ofrece un sellado seguro.

300MPC Colores: Azul Marino (186), Azul Pizarra (401), Café Beige (157), Castaño Oscuro (131), Rojo Ladrillo (402), Verde (519), Negro (110), Rojo Ardiente (158).

UPC400 Colores: Azul Marino (186), Azul Pizarra (401), Café Beige (157), Negro (110), Castaño Oscuro (131), Gris Granito (191), Verde Granito (192), Arena Granito (194).

▲ Colores del carro Camdolly: Café Beige (157), Castaño Oscuro (131), Azul Pizarra (401).

Nota: Coloque los recipientes de alimentos sobre los rieles. Los recipientes no deben colocarse en el piso de una cámara del Camcarrier®. Por favor, use los tamaños especificados de los recipientes de alimentos.

Nota: Los mejores resultados se alcanzarán cargando recipientes entre 82° y 88°C. La carga de recipientes a una temperatura superior a 121°C podría causar daños al transportador o carro.

Vea la información para hacer pedidos en la sección de recipientes Gastronorm.

UPC400 está cubierto por la patente estadounidense D 329,158.

El tapón de ventilación está cubierto por la patente estadounidense D 553,717 S.



PRODUCTOS Y COLORES EN EXISTENCIA EN NUESTROS ALMACENES EUROPEOS

UPC400, CD400, 300MPC: (401)
 CP1220: (159)
 1210PW: (191)
 400DIV: (180)

Caliente

UPC400	87,8°C	85,6°C	84,5°C	82,8°C	81,7°C
300MPC	86°C	83°C	81°C	79°C	77°C



Frío

UPC400	0,3°C	0,8°C	0,9°C	1,2°C	1,4°C
300MPC	1°C	1,5°C	2°C	2,5°C	3°C



UPC400 & CD400



300MPC



CODIGO	300MPC	UPC400 / UPC400SP**
DIMENSIONES EXT. A x P x ALt	42,5 x 62 x 57 cm	46 x 63,3 x 62 cm
DIMENSIONES Int. A* x P x ALt	34 x 53,5 x 36 cm	33,5 x 53,3 x 49 cm

Cantidad por cada paquete: 1

* De riel a riel ** Paquete de seguridad (SP).

PROFUNDIDAD DEL RECIPIENTE	CAPACIDAD 1/2 GN:	
	300MPC	UPC400
6,5 cm	4	6
10 cm	3	4
15 cm	2	3
20 cm	1 + 1 cada uno 6,5 cm	2

También sostiene los recipientes de GN 1/2 y 1/3.

Accesorios opcionales

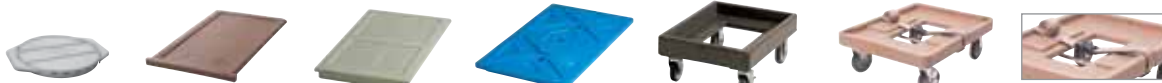

CÓDIGO	1210PW	300DIV	400DIV	CP1220	CD300*	CD400	400STP
DESCRIPCIÓN	Camwarmer®	ThermoBarrier®	ThermoBarrier	Camchiller®	Camdolly®	Camdolly®	Corra
DIMENSIONES INT. (CM)	34,9 x 27,6 x 4	53 x 33 x 2,5	54 x 33 x 3,8	53 x 33 x 3,8	49 x 65 x 26,5	71 x 53 x 23	500 Largo
DIMENSIONES EXT. (CM)	—	—	—	—	43 x 59	63,5 x 46	—
COLORES	Gris Granito (191)	Café Beige (157)	Gris (180)	Azul Frío (159)	▲	▲	Beige (000)

Cantidad por cada paquete: 1

* CD300H y CD300HB también disponibles. Vea la sección de Camdolly.

PORTADORES ISOTÉRMICOS UPCS400 ULTRA PAN CARRIER®

- Carrito isotérmico ultra fiable, ultra duradero que se carga por el frente.
- Guarda múltiples recipientes de comida caliente o fría horas enteras.
- Armazón de polietileno duradero y espeso aislante de espuma de poliuretano.

◇ **UPCS400 Colores:** Gris Moteada (480) Azul Pizarra (401), Castaño Oscuro (131).

▲ **CD400 Colores:** Azul Pizarra (401), Café Beige (157), Castaño Oscuro (131), Negro (110).

Ruedas: 12,7 cm, 2 fijo, 2 giratorias 1 con frenos.

Nota: Los mejores resultados se alcanzarán cargando recipientes entre 82° y 88°C. La carga de recipientes a una temperatura superior a 121°C podría causar daños al transportador o carro.



PRODUCTOS Y COLORES EN EXISTENCIA EN NUESTROS ALMACENES EUROPEOS

UPCS400: (480), (401) **CD400:** (401)
CP1220: (159) **1210PW:** (191) **400DIV:** (180)



Se apila con ambos modelos UPCS400 y UPC400. Caben en un carrito Camdolly CD400, o se les pueden añadir ruedas opcionales para un traslado suave sobre el piso.

CAPACIDAD 1/2 GN: PROFUNDIDAD DEL RECIPIENTE	NÚMERO DE RECIPIENTES
6,5 cm	6
10 cm	4
15 cm	3
20 cm	2

También sostiene los recipientes de GN 1/2 y 1/3.



FÁCIL ETIQUETADO DEL CONTENIDO Y DE LA RUTA El clip de menú reduce la necesidad de abrir la puerta.

CONVENIENTE

Área de exhibición de recipientes facilita el servicio (no debe usarse durante el transporte).

FÁCIL DE LIMPIAR

La puerta se puede quitar para facilitar la limpieza.



DISEÑO ERGONÓMICO

Asas irrompibles, ergonómicas, integradas para un acarreo cómodo entre dos personas.

RETENCIÓN DE TEMPERATURA

El aislante de poliuretano mantiene caliente a la comida caliente y fría a la comida fría.



ACCESO RÁPIDO

Una sola cerradura de nylon, de 23 cm, para abrir y cerrar rápidamente y con seguridad.



CONTROL DE PRESIÓN

Ventila integrada.

Caliente



Frío

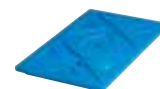
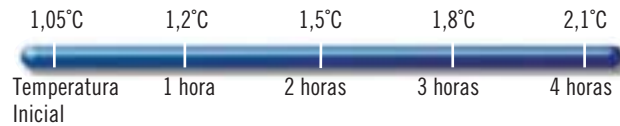

CÓDIGO	UPCS400	UPCS400CK	1210PW	400DIV	CP1220	CD400	400STP
DESCRIPTION	Transportador	Ruedas*	Camwarmer®	ThermoBarrier	Camchiller	Camdolly®	Correa
DIMENSIONES INT. (CM)	63,5 x 46 x 63	∅ 12,7	34,9 x 27,6 x 4	54 x 33 x 3,8	53 x 33 x 3,8	71 x 53 x 23	500 cm Largo
DIMENSIONES EXT. (CM)	53,5 x 33,5 x 48,6	—	—	—	—	63,5 x 46	—
COLORES	◇	—	Gris Granito (191)	Gris (180)	Azul Frío (159)	▲	Beige (000)

Cantidad por cada paquete: 1 *Kit de ruedas opcional: 2 fijas, 2 giratorias, 1 con freno.

CAMCARTS® PARA RECIPIENTES GASTRONORM



- Carros de doble compartimento, de gran capacidad, guardan y transportan alimentos calientes o fríos.
- Recia armazón de polietileno y un espeso aislante de hule espuma en todo el gabinete y entre los compartimentos.
- Juntas herméticas removibles conservan las temperaturas seguras de los alimentos horas enteras.
- De fácil mantenimiento y no se abollarán, rajarán, oxidarán, astillarán ni romperán.
- Duraderos cierros de nylon para la puerta que se abren fácilmente y se cierran de forma segura.
- Las puertas se abren completamente hasta los costados del carro para cargarlo y descargarlo con facilidad.
- Manijas premoldeadas aseguran una maniobrabilidad fácil.
- Sus parachoques premoldeados minimizan el daño a las paredes, muebles y otros equipos.

Colores: Azul Marino (186), Azul Pizarra (401), Café Beige (157), Castaño Oscuro (131), Rojo Ladrillo (402), Verde (519), Negro (110), Rojo Ardiente (158), Gris Granito (191), Verde Granito (192), Arena Granito (194).

Nota: Coloque los recipientes de alimentos sobre los rieles. Los recipientes no deben colocarse en el piso de una cámara del Camcart. Por favor, use los tamaños especificados de los recipientes de alimentos.

Nota: Los mejores resultados se alcanzarán cargando recipientes entre 82° y 88°C. La carga de recipientes a una temperatura superior a 121°C podría causar daños al transportador o carro.

El tapón de ventilación está cubierto por la patente estadounidense D 553,717 S.



El aislante de poliuretano mantiene calientes a los alimentos calientes, y fríos a los alimentos fríos.



Se muestra con ruedas opcionales de Alta Densidad.

Paquete de seguridad (SP)

Diseño especial para operaciones en las que la seguridad es la máxima prioridad.

- Abrazaderas resistentes a la manipulación.
- Puertas no desmontables.
- Cerrojo con llave en cada puerta (candados no incluidos).
- Ruedas para trabajo pesado con placas de chasis montadas con pernos resistentes a la manipulación.

El riel marino está diseñado para usarse durante el servicio, no durante el transporte.



CAPACIDAD DE CONSERVACIÓN TOTAL

	UPC600	UPC800	UPC1200	UPC1600
Recipientes de alimentos Gastronorm GN$\frac{1}{2}$				
6,5 cm de prof.	8 recipientes	12 recipientes	16 recipientes	24 recipientes
10 cm de prof.	6 recipientes	8 recipientes	12 recipientes	16 recipientes
15 cm de prof.	4 recipientes	6 recipientes	8 recipientes	12 recipientes
20 cm de prof.	2 recipientes + 2 recipientes (10 cm de profundidad)	4 recipientes	4 recipientes	8 recipientes
Camtray®**				
3253	12 bandejas	24 bandejas	24 bandejas	48 bandejas
2632	24 bandejas	48 bandejas	—	—
2025	—	—	12 bandejas	24 bandejas

Vea la información para hacer pedidos en la sección de recipientes Gastronorm y la sección Camtray. * Basándonos en un espacio de 3,8 cm entre las bandejas.

Caliente

UPC600	86,8°C	84,3°C	82,5°C	80,8°C	79,3°C
UPC800	87,7°C	85,5°C	84,2°C	82,9°C	81,7°C
UPC1200	85,6°C	82,1°C	80,1°C	78,3°C	77,2°C
UPC1600	87,1°C	85,9°C	85,1°C	84,3°C	83,7°C

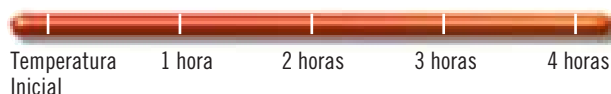

Frío

UPC600	0,6°C	1,1°C	1,4°C	1,8°C	2,1°C
UPC800	0,3°C	0,8°C	0,9°C	1,2°C	1,4°C
UPC1200	0,5°C	0,9°C	1,1°C	1,3°C	1,4°C
UPC1600	0,6°C	1,0°C	1,2°C	1,5°C	1,5°C





UPC600

CÓDIGO	UPC600
DESCRIPCIÓN	Modelo básico
DIMENSIONES EXTERIORES	52 x 69 x 114,5 cm
DIMENSIONES INTERIOR A x P x ALT	34 x 54 x 35,5 cm
Cantidad por cada paquete:	1
Ruedas:	12,7 cm, 2 fijas, 2 giratorias, 1 con freno.



UPC800

CÓDIGO	UPC800	UPC800SP
DESCRIPCIÓN	Modelo básico	Paquete de seguridad
DIMENSIONES EXTERIORES	52 x 69 x 137 cm	52 x 69 x 137 cm
DIMENSIONES INTERIOR A x P x ALT	33 x 54,5 x 48,5 cm	33 x 54,5 x 48,5 cm
Cantidad por cada paquete:	1	
Ruedas:	15,2 cm, 2 fijas, 2 giratorias, 1 con freno.	
Ruedas para trabajo pesado:	15,2 x 3,8 cm, 2 ruedecillas fijas, 2 ruedecillas giratorias con freno.	



UPC1200

CÓDIGO	UPC1200
DESCRIPCIÓN	Modelo básico
DIMENSIONES EXTERIORES	72,5 x 82 x 116 cm
DIMENSIONES INTERIOR A x P x ALT	54 x 66,5 x 34,5 cm
Cantidad por cada paquete:	1
Ruedas:	15,2 cm, 2 fijas, 2 giratorias, 1 con freno.



UPC1600

CÓDIGO	UPC1600	UPC1600HD	*UPC1600SP	UPCGL1600SP
DESCRIPCIÓN	Modelo básico	Modelo base con ruedecillas HD	Paquete de seguridad	Paquete de seguridad, sin junta
DIMENSIONES EXTERIORES	71,5 x 82 x 135 cm	73 x 84,7 x 138,4 cm	71,5 x 82 x 135 cm	71,5 x 82 x 135 cm
DIMENSIONES INTERIOR A x P x ALT	53,5 x 66,5 x 53,5 cm	53,5 x 66,5 x 53,5 cm	53,5 x 66,5 x 53,5 cm	53,5 x 66,5 x 53,5 cm

Cantidad por cada paquete: 1 **Ruedas:** 15,2 cm, 2 fijas, 2 giratorias, 1 con freno.
Ruedas para trabajo pesado: 15,24 x 5,08 cm, 2 ruedecillas fijas, 2 ruedecillas giratorias con freno.

*Paquete de seguridad (SP), tienen pasadores de bisagra que se traban y los cierres y ruedas se acoplan con tornillos resistentes a las intromisiones.



PRODUCTOS Y COLORES EN EXISTENCIA EN NUESTROS ALMACENES EUROPEOS

1210PW: (191)
 UPC1200, UPC600: (401)
 UPC800, UPC1600: (401), (192), (194)
 CP1220: (159)
 400DIV: (180)

Accesorios opcionales

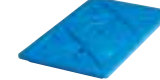
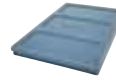
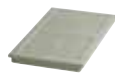
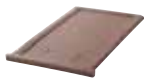

CODE	300DIV	400DIV	1200DIV	1600DIV	CP1220	1210PW
DESCRIPCIÓN	ThermoBarrier®	ThermoBarrier	ThermoBarrier	ThermoBarrier	Camchiller®	Camwarmer®
DIMENSIONES EXTERIORES	L x A x ALT	L x A x ALT	L x A x ALT	L x A x ALT	L x A x ALT	L x A x ALT
	53 x 33 x 2,5 cm	54 x 33 x 2,5 cm	53 x 33,5 x 3,5 cm	53 x 33,5 x 3,8 cm	53 x 33 x 3,8 cm	34 x 27,5 x 4 cm
PARA	UPC600	UPC800, UPC800SP	UPC1200	UPC1600	UPC600, UPC800, UPC800SP, UPC1200, UPC1600, UPC1600SP	UPC600, UPC800, UPC800SP
COLORES	Café Beige (157)	Gris (180)	Castaño Oscuro (131)	Azul Pizarra (401)	Azul Frío (159)	Gris Granito (191)

Cantidad por cada paquete: 1 **1200DIV / 1600DIV cantidad por cada paquete:** 2

GUÍA DE CAPACIDAD DE LOS TRANSPORTADORES

Ejemplos de carga para los transportadores isotérmicos Cambro®

DE CARGA POR ARRIBA

UPC140-UPC180
UPCS140-UPCS180
UPCSS160

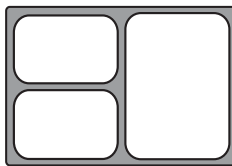
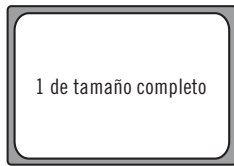

Para una comida de tres platos:
2 x GN 1/4
1 x GN 1/2
1 separador DIV12 (aprox. 14 comidas)



Para una comida de 4 platos:
2 x GN 1/6
2 x GN 1/3
2 separadores DIV12 (aprox. 14 comidas)

DE CARGA POR ARRIBA

100 series
100MPC
UPC100

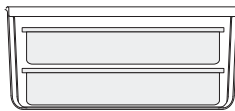
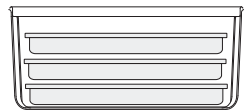

CARGADORES POR EL FRENTE

300MPC
UPC600 (x2)
UPC1200 (x4)

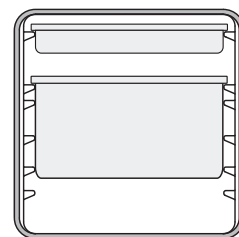
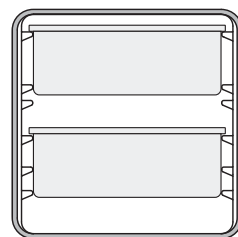
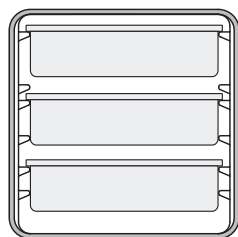
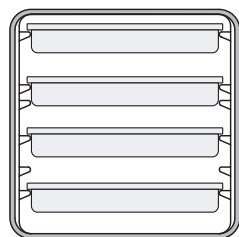
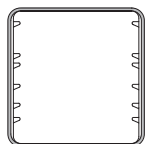

Configuración del riel 300MPC

CARGADORES POR EL FRENTE

UPC400
UPCS400
UPCH400(2)
UPC800 (x2)
UPCH800(2) (x2)
UPC1600 (x4)
UPCH1600(2) (x4)

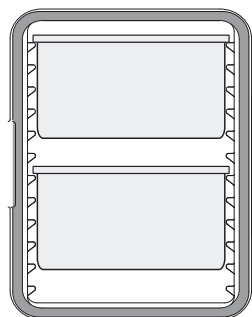
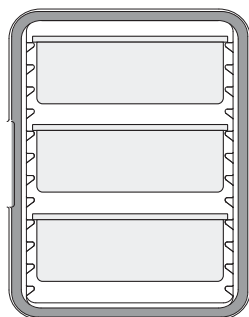
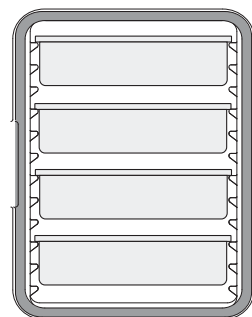
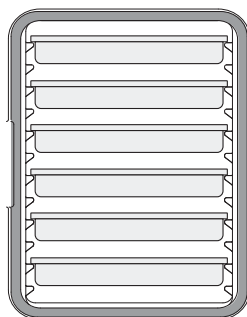

CAMCARRIERS® Y CAMCARTS® PARA BANDEJAS DELGADAS

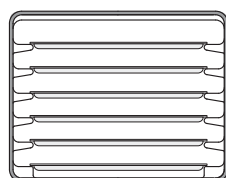
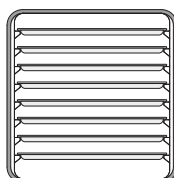

1826DTC (x4)

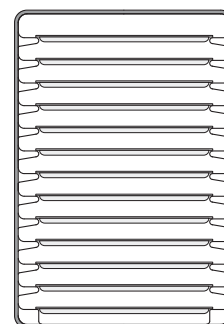
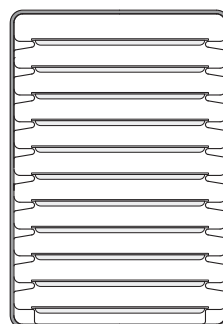
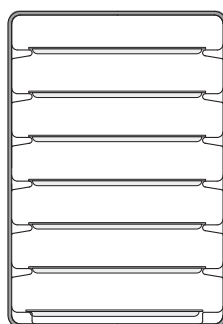

RESUMEN DE TAMAÑOS DE LOS RECIPIENTES GN

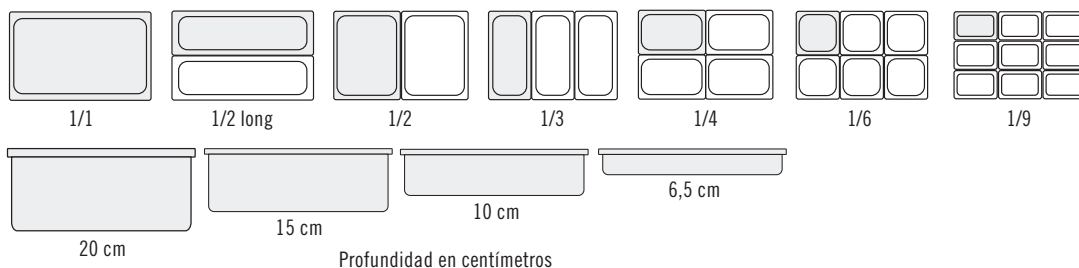

ULTRA PAN CARRIER® Y ULTRA CAMCART® SERIES-H

- Diseñado tanto para la retención caliente mediante electricidad como para el transporte no eléctrico.
- Calor suave, no radiante, de 65° a 74°C no cuece los alimentos y mantiene la humedad de los mismos.
- Le caben una amplia variedad de alimentos como pasta, pollo frito con hueso, y tartas de doble corteza.
- Una hora de tiempo de precalentamiento desde la temperatura ambiente y tres minutos de recuperación.
- El consumo de la energía es bastante menos que el de los gabinetes metálicos comparables.
- No se oxidará ni abollará como los gabinetes de metal, es más económico y fácil de maniobrar.
- Todos los modelos UPCH han demostrado que conservan temperaturas calientes y seguras para los alimentos hasta durante 4 horas cuando están desenchufados.
- Los modelos con solo la puerta térmica superior ofrecen una versatilidad única con un gabinete eléctrico de retención caliente arriba, y de retención pasiva, caliente o fría, en la parte inferior.
- Se venden juegos de puertas térmicas por separado para actualizar los modelos UPC400, UPC800 y UPC1600.

Colores: Azul Pizarra (401), Café Castaño Oscuro (131), Rojo Negro (110), Gris Granito (191), Verde Granito (192).

Ruedas: 15,2 cm - 2 fijas, 2 giratorias, 1 con freno.



Indicadores de Encendido de Potencia y de Encendido de Calefacción

Comunican la situación de la potencia y de la calefacción de la unidad UPCH1600. Sabrá instantáneamente cuando el compartimento ha alcanzado la temperatura deseada.



Ventilas

Se genera una calefacción que persiste a través del compartimento mediante ventilas que circulan el calor constantemente desde el frente hasta la parte trasera.



Exterior recio

Todas las unidades UPCH están hechas de un recio aislante de espuma de polietileno con poliuretano con el fin de mantener el calor en el interior, al tiempo que el exterior se mantiene frío al tacto. No se rajarán, abollarán, astillarán, oxidarán ni romperán.



Aislante

El aislante de espuma de poliuretano, inyectado en el Camtainer y libre de CFC, retendrá la temperatura por encima de los 64°C hasta durante 4 horas aun estando desenchufado.

ULTRA PAN CARRIER® Y ULTRA CAMCART® SERIES-H

El riel marino está diseñado para usarse durante el servicio, no durante el transporte.



UPCH4002



UPCH8002



UPCH16002

MODELO	UPCH4002	UPCH8002	UPCH16002
Especificaciones eléctricas			
Voltaje (tensión) requerido	200 - 230 VAC	200 - 230 VAC	200 - 230 VAC
Amperaje máximo	1,2a	1,2a	2,3a
Vatios	265w	265w	506w
Hertzios	50/60	50/60	50/60
Tipo de clavija	Euro plug, CEE7	Euro plug, CEE7	CEE7/7 to C15RA
Longitud del cable eléctrico	2,7 m	2,7 m	2,7 m

Conservación caliente cuando está desenchufado



CONSERVACIÓN CALIENTE 65° — 74°C

TIEMPO DE CALENTAMIENTO 1 horas

(de la temperatura ambiente a la requerida)

TIEMPO DE RECUPERACIÓN* 3 minutos

(tiempo para recobrar la temperatura después de que la puerta se mantenga abierta durante 30 segundos)

TIEMPO DE TRANSPORTACIÓN* 4 horas +

(después de alcanzar la temperatura requerida, cantidad de tiempo que la unidad se puede mantener en forma pasiva/sin estar enchufada hasta que el contenido alcance los 65°C)

* En base a una prueba con 4 recipientes H-Pans™ de tamaño completo, de 10 cm de profundidad, llenos de agua caliente a 87,7°C.

Guía de Capacidad

- UPCH4002
- UPCH8002 (x2)
- UPCH16002 (x4)

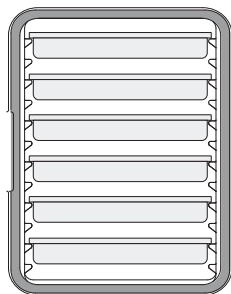

6 x 6,5 cm

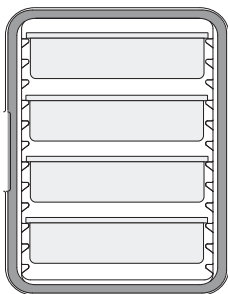

4 x 10 cm

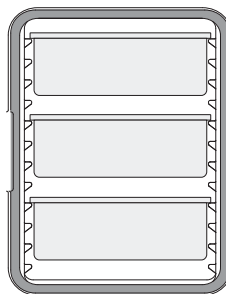

3 x 15 cm

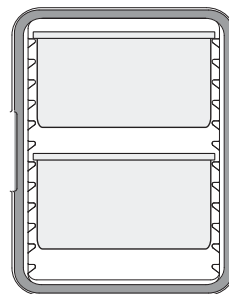

2 x 20 cm

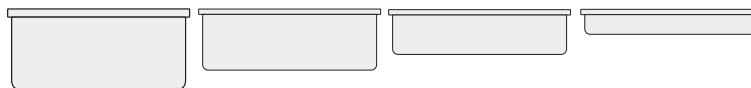

Guía de Porción de Alimentos por Recipiente

Recipiente de Alimentos GN 1/1

Profundidad:	20 cm	15 cm	10 cm	6,5 cm
Porción al Servir por Recipiente (1 taza):	80	60	40	30

ULTRA PAN CARRIER® Y ULTRA CAMCART® SERIES-H

- Permite el cumplimiento de los puntos HACCP pues conserva temperaturas seguras en los alimentos calientes.
- Los modelos UPCH400(2) se apilan para guardarse o transportarse sobre un carrito Camdolly® con una correa de fijación.

Colores: Azul Pizarra (401), Café Castaño Oscuro (131), Rojo Negro (110), Gris Granito (191), Verde Granito (192).

Colores CD400: Azul Pizarra (401), Café Beige (157), Castaño Oscuro (131), Gris (180), Negro (110).

Ruedas: 15,2 cm, 2 fijo, 2 giratorias 1 con frenos.

Nota: Coloque los recipientes de alimentos sobre los rieles. Los recipientes no deben colocarse en el piso de una cámara del Camcart. Por favor, use los tamaños especificados de los recipientes de alimentos.

Nota: Si usan recipientes metálicos para alimentos, reduzca su temperatura a 120°C antes de colocarlos sobre los rieles.

Válvula de ventilación, patente en trámite.



Paquete de Seguridad (SP)

Diseño especial para operaciones en las que la seguridad es la máxima prioridad.

- Abrazaderas resistentes a la manipulación.
- Puertas no desmontables.
- Cerrojo con llave en cada puerta (candados no incluidos).
- Ruedas para trabajo pesado con placas de chasis montadas con pernos resistentes a la manipulación.

CODE	DESCRIPCIÓN	DIMENSIONES EXTERNAS A x P x ALT	DIMENSIONES INTERNAS A x P x ALT
UPCH1600SP	110V, Ambas puertas calientes	73 x 84,7 x 138,4 cm	53,5 x 66,5 x 53,5 cm
UPCH16002SP	220V, Ambas puertas calientes	73 x 84,7 x 138,4 cm	53,5 x 66,5 x 53,5 cm

PRODUCTOS Y COLORES EN EXISTENCIA EN NUESTROS ALMACENES EUROPEOS

UPCH4002, UPCH8002, UPCHT8002, UPCH16002, CD400: (401)

CÓDIGO	DESCRIPCIÓN	DIMENSIONES EXTERNAS A x P x ALT	DIMENSIONES INTERNAS A x P x ALT
Portadores isotérmicos Ultra Pan Carriers de 1 compartimento para comidas calientes 110V			
UPCH400	Sin ruedas	46 x 67 x 63 cm	33,5 x 53,3 x 48,6 cm
UPCHW400	Con ruedas	46 x 67 x 79,4 cm	33,5 x 53,3 x 48,6 cm
220V			
UPCH4002	Sin ruedas	46 x 67 x 63 cm	33,5 x 53,3 x 48,6 cm
UPCHW4002	Con ruedas	46 x 67 x 79,4 cm	33,5 x 53,3 x 48,6 cm
Portadores isotérmicos Ultra Pan Carriers de 2 compartimentos para comidas calientes 110V			
UPCH800	Ambas puertas calientes	52 x 69 x 137,2 cm	33 x 54,5 x 48,5 cm
UPCHT800	Solo la puerta superior caliente	52 x 69 x 137,2 cm	33 x 54,5 x 48,5 cm
UPCH1600	Ambas puertas calientes	73 x 84,7 x 137,5 cm	53,5 x 66,5 x 53,5 cm
UPCH1600HD	Ambas puertas calientes, ruedas HD	73 x 84,7 x 138,4 cm	53,5 x 66,5 x 53,5 cm
UPCHT1600	Solo la puerta superior caliente	73 x 84,7 x 137,5 cm	53,5 x 66,5 x 53,5 cm
UPCHT1600HD	Solo la puerta superior caliente, ruedas HD	73 x 84,7 x 138,4 cm	53,5 x 66,5 x 53,5 cm
UPCHTR1600	Ambas puertas calientes, antisabotaje	73 x 84,7 x 138,4 cm	53,5 x 66,5 x 53,5 cm
220V			
UPCH8002	Ambas puertas calientes	52 x 69 x 137,2 cm	33 x 54,5 x 48,5 cm
UPCHT8002	Solo la puerta superior caliente	52 x 69 x 137,2 cm	33 x 54,5 x 48,5 cm
UPCH16002	Ambas puertas calientes	73 x 84,7 x 137,5 cm	53,5 x 66,5 x 53,5 cm
UPCH16002HD	Ambas puertas calientes, ruedas HD	73 x 84,7 x 138,4 cm	53,5 x 66,5 x 53,5 cm
UPCHT16002	Solo la puerta superior caliente	73 x 84,7 x 137,5 cm	53,5 x 66,5 x 53,5 cm
UPCHT16002HD	Solo la puerta superior caliente, ruedas HD	73 x 84,7 x 138,4 cm	53,5 x 66,5 x 53,5 cm
UPCHTR16002	Ambas puertas calientes, antisabotaje	73 x 84,7 x 138,4 cm	53,5 x 66,5 x 53,5 cm
Accesorios			
CD400	Camdolly®	53 x 70 x 23 cm	—
400STP	Correa	5 m largo	—

UPCH Cantidad por paquete: 1

También disponible: puertas de repuesto/sustitución superiores e inferiores para 110V y 220V (no intercambiables).

Ruedas: 15,2 x 3,2 cm – 2 fijas, 2 giratorias, 1 con freno.

Ruedas para trabajo pesado: 15,2 x 5 cm – 2 fijas, 2 giratorias, con freno.

CARRO COMBO CART® PLUS (NO ELÉCTRICO)



- El carro isotérmico más versátil del mercado. Apto para fuentes altas y bajas, bandejas e incluso cajas grandes para pizza.
- Con dos compartimentos separados que aportan la flexibilidad necesaria para transportar comidas calientes o frías.
- Exterior de duro y fuerte polietileno, resistente a las abolladuras, el óxido y los arañazos: una fantástica alternativa a los carros de transporte metálicos.
- El grueso aislamiento de poliuretano sin CFC del armario garantiza una excelente calidad de los alimentos y una conservación de la temperatura durante 4 horas o más.
- Ideal para empresas de catering, colegios, hoteles y grandes instituciones.

Color: Gris Carbón (615).

Nota: Coloque las fuentes de comida en los rieles. Las fuentes no deben colocarse sobre el suelo del compartimento. Todos los alimentos deben enfriarse a 121,11°C antes de colocarlos en el carro a fin de evitar daños en el cuerpo de este.

El carro alto no eléctrico Combo Cart Plus está patentado por U.S. Patent D 679,468 S.



RIELES UNIVERSALES DE ACERO INOXIDABLE*

Apto para fuentes altas y bajas, cajas para pizza y bandejas (o una combinación ilimitada de ellas).

*7 pares/compartimento

PUERTA SIN JUNTAS

¡Puerta sin problemas! Se abre completamente hacia el lateral.

COMPARTIMENTO PARA EL MENÚ

Permite identificar fácilmente los productos colocando una tarjeta en su interior o escribiendo directamente en su superficie suave con un marcador borrable.



BORDE SUPERIOR

Crea una base extra para fuentes de alimentos.



MANGOS ERGONÓMICOS MOLDEADOS EN VERTICAL

Irrompibles; ideales para que los operarios maniobren fácilmente independientemente de su altura.

ANCHOS CIERRES EN FORMA DE PALA

Para abrir y cerrar fácilmente.

PARACHOQUES EN TODO EL PERÍMETRO

Protege tanto el carro como las paredes.

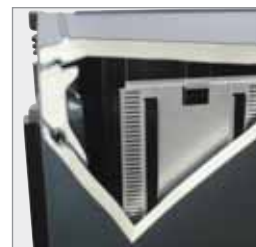

RUEDAS**

Todas pivotan y tienen frenos para un posicionamiento y un deslizamiento suaves; no dejan marcas.

**Ruedas estándar o para trabajos pesados (HD) disponibles.

AISLAMIENTO

Gracias al aislamiento térmico de poliuretano sin CFC del cuerpo y las puertas se maximiza la conservación del calor o el frío durante 4 horas o más.

CARRO COMBO CART® PLUS (NO ELÉCTRICO)

CÓDIGO	TIPO DE RUEDA	PESO DE LA UNIDAD (KG)
Bajo		
CMBPL	Ruedas estándar	52,6
CMBPLHD	Ruedas para trabajos pesados	56,9
Alto		
CMBP	Ruedas estándar	95,3
CMBPHD	Ruedas para trabajos pesados	99,6
Paquete de seguridad		
CMBPLSP	Bajo, Ruedas estándar	53,0
CMBPLSPHD	Bajo, Ruedas para trabajos pesados	57,3
CMBPSP	Alto, Ruedas estándar	95,7
CMBPSPHD	Alto, Ruedas para trabajos pesados	100,0

Rueda estándar: 15 x 3,2 cm
(todas pivotantes y con freno)

Rueda para trabajos pesados (HD):
15 x 5 cm (todas pivotantes y con freno)

Dimensiones Externas (Bajo)
A x P x ALT: 70,2 x 85,1 x 104,5 cm

Dimensiones Externas (Alto)
A x P x ALT: 70,2 x 85,1 x 167,3 cm

Dimensiones de los compartimentos con
los rieles de las columnas (A x P x ALT):
53,7 x 66,7 x 64,8 cm

Cantidad por cada paquete: 1 Color: Gris carbón (615).

Paquete de Seguridad (SP)

Diseño especial para operaciones en las que la seguridad es la máxima prioridad.

- Abrazaderas resistentes a la manipulación.
- Puertas no desmontables.
- Cerrojo con llave en cada puerta (candados no incluidos).
- Ruedas para trabajo pesado con placas de chasis montadas con pernos resistentes a la manipulación.

Accesorios opcionales

CÓDIGO	DESCRIPCIÓN
CMBPR1	1 par de rieles
CMBPR7	7 pares de rieles

Cantidad por cada paquete: 1

Color: (000).



Referencia de capacidad

TIPO DE CONTENEDOR	CAPACIDAD ESTÁNDAR	ESPACIO ENTRE RIELES	CAPACIDAD MÁXIMA	ESPACIO ENTRE RIELES
FUENTES BAJAS DE TAMAÑO COMPLETO DE 45,7 x 66 CM	14	8,6 cm	32*	3,8 cm
FUENTES BAJAS DE TAMAÑO COMPLETO DE 33 x 5,7 CM	28	8,6 cm	64*	3,8 cm
FUENTES ALTAS PARA HOTELES GN DE 1/4 6,5 CM	28	8,6 cm	28	8,6 cm
FUENTES ALTAS PARA HOTELES GN DE 1/4 10 CM	20**	12,7 cm	20	12,7 cm
BANDEJAS DE 40 x 60 CM	14	8,6 cm	32*	3,8 cm
BANDEJAS DE 32,5 x 53 CM	28	8,6 cm	52*	4,8 cm
CAJAS PARA PIZZA DE 40,6 x 40,6 x 5,1 CM	14	8,6 cm	22	5,7 cm

*Rieles adicionales necesarios. **Solo necesita 5 pares de rieles.

CARRO COMBO CART® PLUS (ELÉCTRICO)



- El carro isotérmico más versátil del mercado. Apto para fuentes altas y bajas, bandejas e incluso cajas grandes para pizza.
- Gracias a los dos compartimentos independientes, ofrece la flexibilidad de mantener las comidas calientes o frías simplemente dejándolo desenchufado.
- Exterior de duro y fuerte polietileno, resistente a las abolladuras, el óxido y los arañazos que permanece frío al tacto incluso mientras está funcionando: una fantástica alternativa a los carros de transporte metálicos.
- El grueso aislamiento de poliuretano sin CFC del armario garantiza una excelente

calidad de los alimentos y una conservación de la temperatura durante 4 horas mínimo, incluso desenchufado.

- Ahorra un 55% más de energía de media que los principales carros metálicos.
- Ideal para empresas de catering, colegios, hoteles y grandes instituciones.

Color: Gris carbón (615).

Nota: Coloque las fuentes de comida en los rieles. Las fuentes no deben colocarse sobre el suelo del compartimento. Todos los alimentos deben enfriarse a 121,11 °C antes de colocarlos en el carro a fin de evitar daños en el cuerpo de este.

El carro alto eléctrico Combo Cart Plus está patentado por U.S. Patent D 679,467 S.

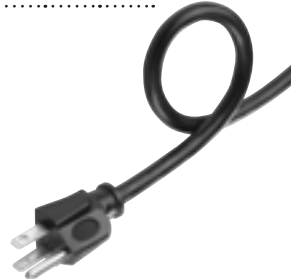

RIELES UNIVERSALES DE ACERO INOXIDABLE*
Apto para fuentes altas y bajas, cajas para pizza y bandejas (o una combinación ilimitada de ellas).

*7 pares/compartimento

CALENTADOR ENERGÉTICAMENTE EFICIENTE
El carro alto ahorra más de un 55% más de energía que los carros líderes de metal; los carros bajos, más de un 180%. El calor no radiante circula suave y uniformemente desde la parte delantera del armario a la trasera.

INDICADORES DE ENCENDIDO Y DE CALENTADOR

Le indican si la unidad y el calentador están encendidos o no. Sepa al instante si se ha alcanzado la temperatura deseada en el compartimento. Enciéndalo o apáguelo sin necesidad de desenchufar el cable.

RUEDAS**

Todas pivotan y tienen frenos para un posicionamiento y un deslizamiento suaves; no dejan marcas.

**Ruedas estándar o para trabajos pesados (HD) disponibles.

PUERTA SIN JUNTAS
¡Puerta sin problemas!
Se abre completamente hacia el lateral.

BORDE MARINO
Crea una base extra para fuentes de alimentos.



MANGOS ERGONÓMICOS MOLDEADOS EN VERTICAL
Irrompibles; ideales para que los operarios maniobren fácilmente independientemente de su altura.

TERMÓMETRO DIGITAL SOLAR
Controle la temperatura interna del armario de un solo vistazo.

ANCHOS CIERRES EN FORMA DE PALA
Para abrir y cerrar fácilmente.



PARAQUOQUES EN TODO EL PERÍMETRO
Protege tanto el carro como las paredes.

COMPARTIMENTO PARA EL MENÚ
Permite identificar fácilmente los productos colocando una tarjeta en su interior o escribiendo directamente en su superficie suave con un marcador borrable.

AISLAMIENTO Gracias al aislamiento térmico de poliuretano sin CFC del cuerpo y las puertas se maximiza la conservación del calor o el frío durante 4 horas o más.

RECOGECABLES
Guarda hasta 2,7 m de cable de forma segura y con cuidado.

CARRO COMBO CART® PLUS (ELÉCTRICO)

CÓDIGO	DESCRIPCIÓN	PESO DE LA UNIDAD (KG)
Bajo		
CMBPLH / CMBPLH2	Ruedas estándar, 110V/220V	58,3
CMBPLHHD / CMBPLH2HD	Ruedas para trabajos pesados, 110V/220V	62,6
Alto		
CMBPH / CMBPH2	Ruedas estándar, 110V/220V	105,2
CMBPHHD / CMBPH2HD	Ruedas para trabajos pesados, 110V/220V	109,5
Solo la puerta superior caliente		
CMBPTH / CMBPTH2	Solo la puerta superior caliente, ruedas estándar, 110V/220V	104,6
CMBPTHHD / CMBPTH2HD	Solo la puerta superior caliente, ruedas para trabajos pesados, 110V/220V	108,9
Paquete de seguridad		
CMBPLHSP	Bajo, Ruedas estándar, 110V	58,6
CMBPLHSPHD	Bajo, Ruedas para trabajos pesados, 110V	63
CMBPHSP	Alto, Ruedas estándar, 110V	105,7
CMBPHSPHD	Alto, Ruedas para trabajos pesados, 110V	110
CMBPTHSP	Solo la puerta superior caliente, ruedas estándar, 110V	105
CMBPTHSPHD	Solo la puerta superior caliente, ruedas para trabajos pesados, 110V	109,3

Cantidad por cada paquete: 1 Color: Gris carbón (615).

Paquete de seguridad (SP)

Diseño especial para operaciones en las que la seguridad es la máxima prioridad.

- Abrazaderas resistentes a la manipulación.
- Puertas no desmontables.

- Cerrojo con llave en cada puerta (candados no incluidos).
- Ruedas para trabajo pesado con placas de chasis montadas con pernos resistentes a la manipulación.



Rueda estándar: 15 x 3,2 cm (todas pivotantes y con freno)

Rueda para trabajos pesados (HD): 15 x 5 cm (todas pivotantes y con freno)

Dimensiones Externas (Bajo)

A x P x ALT: 70,2 x 85,1 x 104,5 cm

Dimensiones Externas (Alto)

A x P x ALT: 70,2 x 85,1 x 167,3 cm

Dimensiones de los compartimentos con los rieles de las columnas (A x P x ALT): 53,7 x 66,7 x 64,8 cm

55% más
eficiente en el consumo de energía que un contenedor metálico de marca reconocida

Accesorios opcionales

CÓDIGO	DESCRIPCIÓN
CMBPR1	1 par de rieles
CMBPR7	7 pares de rieles

Cantidad por cada paquete: 1

Color: (000).

Especificaciones eléctricas (Por compartimento)

	110V MODELOS	220V MODELOS
VOLTAJE (TENSIÓN) REQUERIDO	100-125 VAC	200-230 VAC
AMPERAJE MÁXIMO	4,6a	2,3a
VATIOS	529w	506w
HERTZIOS	50/60	50/60
FASE	Única	Única
TIPO DE CLAVIJA	5-15 — C15RA	CEE7/7 — C15RA
TIPOS DE ENCHUFE PARA USO INTERNACIONAL	JIS8303 — C15RA (Japón)	BS1363 — C15RA (Reino Unido / Irlanda y más)
LONGITUD DEL CABLE ELÉCTRICO	2,7 m	2,7 m

Referencia de capacidad

TIPO DE CONTENEDOR	CAPACIDAD ESTÁNDAR	ESPACIO ENTRE RIELES	CAPACIDAD MÁXIMA	ESPACIO ENTRE RIELES
FUENTES BAJAS DE TAMAÑO COMPLETO DE 45,7 x 66 CM	14	8,6 cm	32*	3,8 cm
FUENTES BAJAS DE TAMAÑO COMPLETO DE 33 x 5,7 CM	28	8,6 cm	64*	3,8 cm
FUENTES ALTAS PARA HOTELES GN DE 1/4 6,5 CM	28	8,6 cm	28	8,6 cm
FUENTES ALTAS PARA HOTELES GN DE 1/4 10 CM	20**	12,7 cm	20	12,7 cm
BANDEJAS DE 40 x 60 CM	14	8,6 cm	32*	3,8 cm
BANDEJAS DE 32,5 x 53 CM	28	8,6 cm	52*	4,8 cm
CAJAS PARA PIZZA DE 40,6 x 40,6 x 5,1 CM	14	8,6 cm	22	5,7 cm

*Rieles adicionales necesarios. **Solo necesita 5 pares de rieles.

CONTENEDORES CAMTHERM® PARA LA CONSERVACIÓN DE ALIMENTOS NO ENVASADOS - ¡ENCHÚFELOS Y USE LA ELECTRICIDAD!

Los contenedores Camtherm para la conservación de alimentos guardan y transportan alimentos calientes o fríos dentro de la cocina, en un camión, o en el punto de entrega o servicio. Extienda la capacidad de su cocina, maximice la productividad, y mantenga los alimentos seguros

horas enteras. Tenga la confianza de saber que los alimentos jugosos permanecerán jugosos y que los alimentos crujientes permanecerán crujientes. Descubra cómo un contenedor puede hacer el trabajo de dos : con sólo activar un interruptor, pase de caliente a frío o de frío a

caliente para aumentar la capacidad de almacenaje y la flexibilidad de su menú. Cada contenedor combina una durabilidad extrema y un funcionamiento de conservación aislada excelente mediante un calentamiento y enfriamiento termoelectrónico simple y de

consumo eficiente de energía :

- SIN COMPRESOR
- SIN SERPENTÍN DE CALEFACCIÓN
- SIN HUMIDIFICADOR



Perfil Bajo

Las características y beneficios están disponibles en ambos contenedores Camtherm: perfil BAJO y perfil ALTO.

El riel marino en la parte de arriba de todas las unidades soporta 2 recipientes de alimentos de tamaño completo, una bandeja delgada o una tabla para picar (CB1220).

Mediante energía solar, el termómetro de pantalla digital monitoriza la temperatura interna del contenedor.

La tapa de autoventilación en cada puerta del contenedor deja escapar el vapor automáticamente igualando la presión, y conservando la calidad de los alimentos.

Un clip de menú puede sostener las direcciones de la ruta o la lista del contenido del contenedor.

Las ruedas de caucho de alto módulo que no dejan huella son fuertes y sumamente duraderas proporcionando un transporte suave de los contenedores llenos desde la cocina hasta el lugar del servicio.



Las asas ergonómicas moldeadas están a una altura segura tanto en las unidades de perfil bajo como en las de perfil alto para facilitar su transportación, aun estando completamente llenas.

El cordón eléctrico para trabajos pesados, calibre 14, mide 2,74 m de largo. El gancho para sostenerlo está ubicado en la parte trasera del contenedor para guardarlo de forma segura.

Amplios cierres de nylon y juntas magnéticas en las puertas los cierran de forma segura creando un sello ajustado que mantiene las temperaturas seguras, calientes o frías, de los alimentos.

Vea la información sobre las ruedas en la siguiente página.

La parte exterior del contenedor permanece fría durante la operación.

Las puertas se abren 270° para cargarlo fácilmente.

Las persianas de aluminio dirigen directa y ligeramente el aire caliente o frío alrededor de todo el contenedor y su contenido, eliminando los puntos calientes o fríos y conservando la calidad de los alimentos.

Las bisagras de rótulas en las puertas están construidas para resistir el rigor de numerosos cierres y aberturas. Las puertas se alzan para quitarlas y limpiarlas fácilmente.

El panel de control, fácil de usar, está ubicado en la parte trasera de cada unidad. Incluye el interruptor de encendido/apagado, el interruptor de caliente/frío sólo para las unidades calientes/frías y una perilla de control de temperatura únicamente para la unidad caliente. Las unidades de enfriamiento se fijan en la fábrica para enfriar el contenedor a 2,8°C.

Los parachoques moldeados protegen paredes y muebles y nunca se abollan, astillan ni oxidan.



El fuerte exterior del contenedor, de polietileno, de una pieza sin juntas y con doble pared es fácil de limpiar y no se abollará, agrietará, oxidará, astillará ni romperá.

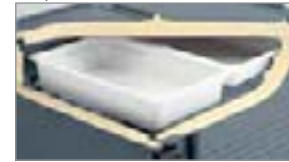

Perfil Alto

El aislante de poliuretano mantiene calientes a los alimentos calientes, y fríos a los alimentos fríos durante el transporte cuando se desenchufa la unidad.

Los montantes de aluminio anodizado y los rieles deslizables, removibles, de acero cromado sostienen bandejas de tamaño completo para alimentos o bandejas delgadas.

Unidad eficiente en el consumo de energía para calentar y/o enfriar localizada en la parte trasera de cada gabinete. Un sistema de voltios bajos, amperaje bajo, y vataje bajo mantiene una temperatura constante caliente o fría y una humedad equilibrada a través del gabinete de una sola cavidad.

Colores del carro: Gris Granito (191), Verde Granito (192), Arena Granito (194).
Color de la tabla para picar: Blanco (148).

El conjunto está cubierto por las patentes estadounidenses D 442,756S y D 6.344,630.

El tapón de ventilación está cubierto por la patente estadounidense D 553,717 S.

CAPACIDAD PERFIL BAJO
Incluye 6 Juegos de Rieles



Bandejas delgadas
11 Cada uno 46 x 66 cm

Se necesitan comprar cinco juegos adicionales de rieles deslizables.

Recipiente GN 1/2 - 32,5 x 53 cm

- 12 GN 1/2 6,5 cm de prof.
- 8 GN 1/2 10 cm de prof.
- 6 GN 1/2 15 cm de prof.
- 4 GN 1/2 20 cm de prof.

CAPACIDAD PERFIL ALTO
Incluye 6 Juegos de Rieles



Bandejas delgadas
22 Cada uno 46 x 66 cm

Se necesitan comprar cinco juegos adicionales de rieles deslizables.

Recipiente GN 1/2 - 32,5 x 53 cm

- 24 GN 1/2 6,5 cm de prof.
- 16 GN 1/2 10 cm de prof.
- 12 GN 1/2 15 cm de prof.
- 8 GN 1/2 20 cm de prof.

CONTENEDORES ELÉCTRICOS CAMTHERM® PARA LA CONSERVACIÓN DE ALIMENTOS



50% más
eficiente en el consumo de energía que un contenedor metálico de marca reconocida

Model	Consumo total de energía a lo largo de 8 horas
Camtherm	2,06 Kilovatios/hora
Contenedor metálico	3,95 Kilovatios/hora

ESPECIFICACIONES ELÉCTRICAS

	PERFIL BAJO	PERFIL ALTO
Voltios	110V	110V
Tipo de enchufe	Nema 5-15P	Nema 5-15P
Maximo consumo en amperios	9,1 A	13,7 A
Consumo normal en amperios	8,5 A	13,2 A
Vatios	1100	1800
Hercios	50/60	50/60
Potencia de entrada de la unidad calefactora	120 VAC	125 VAC

ESPECIFICACIONES DEL PRODUCTO Los dibujos CAD, las hojas sueltas y el Manual del Usuario están disponibles en www.cambro.com.

	CÓDIGO	TERMÓMETRO INTEGRADO	RUEDAS/DESCRIPCIÓN	PESO DE LA UNIDAD
PERFIL BAJO	DIMENSIONES EXTERIOR: A 78 x P 107 x ALT 108 cm			
	Sólo Caliente			
	CMBH1826LC	Celsius	2 delanteras de 15,2 cm giratorias c/freno, 2 traseras de 25,4 cm rígidas	75 kg
	CMBHC1826LC	Celsius	2 delanteras de 15,2 cm giratorias c/freno, 2 traseras de 25,4 cm rígidas	101 kg
Hay disponible un paquete de seguridad (SP) para correccionales, por favor comuníquese con Cambro para mayor información				
PERFIL ALTO	DIMENSIONES EXTERIOR: A 78 x P 100 x ALT 165 cm			
	Sólo Caliente			
	CMBH1826TSC	Celsius	2 delanteras de 15,2 cm giratorias c/freno, 2 traseras de 15,2 cm rígidas	114 kg
	CMBH1826TBC	Celsius	2 delanteras de 15,2 cm giratorias c/freno, 2 traseras de 25,4 cm rígidas	116 kg
	CMBHC1826TSC	Celsius	2 delanteras de 15,2 cm giratorias c/freno, 2 traseras de 15,2 cm rígidas	148 kg
	CMBHC1826TBC	Celsius	2 delanteras de 15,2 cm giratorias c/freno, 2 traseras de 25,4 cm rígidas	150 kg
Colores del carro: Gris Granito (191), Verde Granito (192), Arena Granito (194).				
Hay disponible un paquete de seguridad (SP) para correccionales, por favor comuníquese con Cambro para mayor información				
ACCESORIOS	CÓDIGO	DESCRIPCIÓN	DIMENSIONES ALT x L x A	CANTIDAD POR PAQUETE
	CMBR	Rieles deslizable	51 x 12,2 cm	1 juego de 2 cada uno
	CB1220	Tabla para picar	53,5 x 33,5 x 1,3 cm	1 de cada uno
Color de la tabla para picar: Blanco (148).				

RENDIMIENTO DEL TIEMPO Y DE LA TEMPERATURA

CALIENTE

Tiempo de calentamiento
Desde la temperatura ambiente hasta la caliente.

Tiempo de recuperación
Tiempo para recobrar la temperatura caliente después de mantener abiertas las puertas durante 30 segundos.

Tiempo de transporte*
Después de alcanzar la temperatura caliente, la cantidad de tiempo que la unidad se puede conservar de forma pasiva / desenchufada hasta que la temperatura alcance 65°C.

	65°C	74°C	65°C	74°C	65°C	74°C
BAJO						
CALIENTE	33 minutos	45 minutos	2 minutos	4 minutos	5 horas	8 horas
CALIENTE/FRÍO	33 minutos	45 minutos	2 minutos	4 minutos	5 horas	8 horas
ALTO						
UNIDAD CALIENTE	30 minutos	60 minutos	1 minutos	3 minutos	4 horas	8 horas
UNIDAD CALIENTE/FRÍO	45 minutos	75 minutos	1 minutos	3 minutos	6 horas	8 horas

* Basado en pruebas con 6 recipientes H-Pans™, cada uno de tamaño completo con 15,2 cm de profundidad, llenos de agua caliente a 87,7°C, tapados y colocados en el interior, sólo en el contenedor superior.

FRÍA

Tiempo de engriamiento
De la temperatura ambiente a la fría.

Tiempo de recuperación
Tiempo para recobrar la temperatura fría después de que se mantuvo abierta la puerta durante 30 segundos.

Tiempo de transporte*
Después de alcanzar la temperatura fría, tiempo durante el cual se puede mantener la unidad de forma pasiva / desenchufada hasta que la temperatura llegue a los 65°C.

	2,8°C	2,8°C	2,8°C
BAJO			
UNIDAD CALIENTE / FRÍA	50 minutos	4 minutos	2 horas
ALTO			
UNIDAD CALIENTE / FRÍA	75 minutos	4 minutos	1 hora

* Basado en pruebas con 6 recipientes Camwear® de tamaño completo con 15,2 cm de profundidad, llenos de agua fría a 1,1°C, tapados y colocados en el interior, sólo en el contenedor superior. Válvula de ventilación, patente en trámite.

CONTENEDOR ISOTÉRMICO PARA PASTERERÍA – 60 X 40 CM



- Diseñado para la industria panadera/pastelera europea.
- Ideal para transportar productos a los alrededores a temperaturas frías y seguras.
- Perfectos para artículos horneados con rellenos de crema, o para masas congeladas.
- Hecho con un duradero caparazón de polietileno y con un espeso aislante de espuma de poliuretano.
- Acomoda bandejas delgadas (placas para hornear).
60 x 40 cm
58 x 40 cm
58 x 20 cm
58 x 10 cm

Color del CP6040: Azul Frío (159).

Color de la rejilla de alambre: Plata (000).

Colores de las bandejas de fibra de vidrio: Humo Moteado (A20), Moca Moteada (A21), Sahara (A22), Terrazo (A86), Gris Pálido (A27), Blanco Perla (A33).

Nota: Coloque las bandejas delgadas sobre los rieles. Las bandejas no deben colocarse en el piso de la cámara del recipiente. Por favor use los tamaños especificados de las bandejas delgadas.

Válvula de ventilación, patente en trámite.



PRODUCTOS Y COLORES EN EXISTENCIA EN NUESTROS ALMACENES EUROPEOS

BK60406: (186)

El carrito Camdolly CD300 facilita el traslado del BK60406 ó del BK60407.



CÓDIGO	BK60406*	BK60407*
DESCRIPCIÓN	Recipiente con 6 rieles	Recipiente con 7 rieles
DIMENSIONES EXTERNAS	57 x 76,5 x 82 cm	57 x 76,5 x 82 cm
DIMENSIONES INTERNAS	42 x 63,5 x 67,5 cm	42 x 63,5 x 67,5 cm
Cantidad por cada paquete:	1	Color: Azul Marino (186)

* Incluye 2 rejillas de alambre y 1 enfriador.

Accesorios

CÓDIGO	CD300	CP6040	WR60406	WR60407	GL4060**
DESCRIPCIÓN	Carrito Camdolly®	Enfriador	Rejillas de alambre c/6 rieles	Rejillas de alambre c/7 rieles	Bandeja de presentación
DIMENSIONES EXTERNAS (CM)	49 x 65 x 26,5	60 x 40 x 4	66 x 40,5 x 5,8	66 x 40,5 x 5,8	60 x 40
DIMENSIONES INTERNAS (CM)	43 x 59	—	—	—	—
CANTIDAD POR CADA PAQUETE	1	1	1	1	12

**No se vende en los EE.UU., Canadá, México, Centroamérica ni en el Caribe.

CAMCARTS® – BANDEJAS, BANDEJAS DELGADAS Y CAJAS DE ALIMENTOS DE 46 X 66 CM

- Úselos para guardar alimentos a granel, calientes o fríos, en bandejas, bandejas delgadas o en cajas para alimentos.
- El polietileno duradero y el espeso aislante de hule espuma retienen las temperaturas seguras de los alimentos.
- Los cierres de plástico resistente, a prueba de oxidación, se traban de forma segura en placas de montaje premoldeadas.
- Manija premoldeada en la parte trasera ofrece una fácil maniobrabilidad.



1826DTC Camcart de Doble Cámara para Bandejas y Placas para Hornear

Capacidad: Guías para 24 bandejas separadas de 4,92 cm (12 por compartimento). Le caben hasta 24 bandejas regulares o para hornear, o de panecillos, de 46 x 66 cm.

1826DBC Camcart de Cámara Doble para Las Recipientes para Almacenar Alimentos

Capacidad: 26 apoyos en centros de 4,5 cm (13 por cámara). Le caben recipientes para almacenar alimentos de 46 x 66 cm.

Camcarts con Cierre de Seguridad

Especialmente diseñado para aplicaciones de alta seguridad, con herrajes resistentes a las intromisiones: bisagras metálicas con pasadores que no se pueden quitar, cierres metálicos con asas soldadas, aldaba de candado que se puede cerrar, y placa de chasis.

Colores: Azul Pizarra (401), Café Beige (157), Castaño Oscuro (131), Gris Carbón (615).

15,2 cm ruedas: – 2 fijas, 2 giratorias, 1 con freno.

Nota: Enfríe las bandejas delgadas de metal a una temperatura de 121°C antes de colocarlas en los apoyos de bandejas.

El tapón de ventilación está cubierto por la patente estadounidense D 553,717 S.

Solo los modelos 1826DBC y 1826DBCSP figuran en la lista de la NSF.



CÓDIGO	DESCRIPCIÓN	DIMENSIONES EXTERNAS A x P* x ALT	DIMENSIONES INTERNAS A x P x ALT
1826DTC	Para bandejas y bandejas delgadas	55 x 84,5 x 162 cm	46,4 x 67,3 x 64,6 cm
1826DBC	Para recipientes de almacenaje de alimentos	55 x 84,5 x 162 cm	46,4 x 67,3 x 64,9 cm
Camcarts con herrajes de seguridad			
1826DTCSP	Para bandejas y bandejas delgadas	55 x 84,5 x 162 cm	46,4 x 67,3 x 64,6 cm
1826DBCSP	Para recipientes de almacenaje de alimentos	55 x 84,5 x 162 cm	46,4 x 67,3 x 64,9 cm

Cantidad por cada paquete: 1 *La medida de la profundidad incluye el asa.

CAMCARRIERS® – BANDEJAS, BANDEJAS DELGADAS Y CAJAS DE ALIMENTOS DE 32,5 X 53 CM

CAMCARTS® – BANDEJAS, BANDEJAS DELGADAS Y CAJAS DE ALIMENTOS DE 46 X 66 CM



1318MTC

Camcarrier, bandejas de tamaño e de medio tamaño

- Cada una sostiene hasta 8 bandejas delgadas de 33 x 46 cm o hasta 3 recipientes de alimentos de tamaño completo con 10 cm de profundidad.
- Asas premoldeadas.
- Se pueden apilar para guardarlos o transportarlos.
- Le queda al Camdolly CD300.



1826LBC

Camcart para cajas para almacenar alimentos

- Le caben Cajas de 46 x 66 cm para Almacenar Alimentos.
- Capacidad: 13 soportes en centros de 4,45 cm.
- Incluye una tabla de picar removible en el mostrador.



1826MTC

Camcarrier para bandejas y para bandejas delgadas

- Cada una sostiene hasta 6 bandejas delgadas de 46 x 66 cm.
- Seis soportes de bandejas sobre centros de 5,4 cm.
- Asas premoldeadas.
- Le queda al Camdolly CD1826MTC.



1826LTC3

Camcart para bandejas y para bandejas delgadas

- Cada una sostiene hasta 7 bandejas o bandejas delgadas de 46 x 66 cm.
- Siete soportes de bandejas en centros de 9,5 cm para dejar un claro entre las bandejas de 7,62 cm.
- Incluye una tabla de picar removible en el mostrador.



1826LTCSP

Camcart con paquete de seguridad (SP)

- Diseñado especialmente para aplicaciones de alta seguridad.
- Incluye ferretería resistente a las intromisiones para proteger el carro y el contenido.
- Incluye una tabla de picar removible en el mostrador.
- Incluye placas de chasis con ruedas para trabajo pesado de 15,2 x 3,8 cm.



1826LTC

Camcart para bandejas y para bandejas delgadas

- Cada una sostiene hasta 13 bandejas, o bandejas delgadas, de 46 x 66 cm.
- Trece soportes de bandejas en centros de 4,45 cm.
- Incluye una tabla de picar removible en el mostrador.

Colores: Azul Pizarra (401), Azul Marino (186), Café Beige (157), Castaño Oscuro (131), Gris Carbón (615). El 1826MTC y 1318MTC está disponible en color Negro (110).

Color de la correa: Beige (000).

Colores del Camdolly®:

Azul Pizarra (401), Café Beige (157), Castaño Oscuro (131), Negro (110).

CD1826MTC: Ruedas de 12,7 cm: 2 fijas, 2 giratorias, 1 con freno.

CD1826MTCHB: Ruedas de 12,7 cm: 2 giratorias, 1 con freno y con ruedas Easy Wheels de 25,4 cm.

Ruedas estándar: 15,2 x 3,2 cm, 2 fijas, 2 giratorias, 1 con freno.

Ruedas para trabajo pesado: 15,2 x 5 cm, 2 fijas, 2 giratorias, no freno.

Nota: Enfríe las bandejas delgadas de metal a una temperatura de 121°C antes de colocarlas en los apoyos de bandejas.

Solo los modelos 1826LBC y 1826LBCSP figuran en la lista de la NSF.



CÓDIGO	DESCRIPCIÓN	DIMENSIONES EXTERNAS A x P*x Alt	DIMENSIONES INTERNAS A x P x Alt
1318MTC	Para las bandejas, bandejas delgadas, y recipientes GN para alimentos	42,5 x 62 x 57 cm	33,3 x 54 x 36 cm
1826MTC	Para bandejas y bandejas delgadas	55 x 74,5 x 57 cm	46,7 x 66,4 x 35,9 cm
Carrito Camdolly			
CD300	Camdolly para 300MPC, y1318MTC	53 x 70 x 23 cm	46 x 63,5 cm
CD1826MTC	Carrito Camdolly para 1826MTC	61 x 89 x 91 cm	55,9 x 72,4 cm
CD1826MTCHB	Carro Camdolly con ruedas grandes para 1826MTC	70 x 89 x 93,5 cm	55,6 x 72,5 cm
Camcarts			
1826LTC	Para bandejas y bandejas delgadas	55 x 81,5 x 95,5 cm	46 x 66,4 x 65,7 cm
1826LTC3	Para bandejas y bandejas delgadas	55 x 81,5 x 95,5 cm	46 x 66,4 x 65,7 cm
1826LBC	Para bandejas y bandejas delgadas de alimentos	55 x 81,5 x 95,5 cm	46 x 66,4 x 65,7 cm
Camcarts con herrajes de seguridad			
1826LTCSP	Para bandejas y bandejas delgadas	55 x 81,5 x 95,5 cm	46 x 66,4 x 65,7 cm
1826LBCSP	Para bandejas y bandejas delgadas de alimentos	55 x 81,5 x 95,5 cm	46 x 66,4 x 65,7 cm
Correa para alzar			
1826STP	Correa para alzar	—	—

Cantidad por cada paquete: 1 El tapón de ventilación está cubierto por la patente estadounidense D 553,717 S. *Con asa.

BANDEJAS ISOTÉRMICAS TABLOTHERM

Disponible únicamente a través de Cambro European Logistics (CEL), Alemania.

ESPECIFICACIONES

Material	Polipropileno + aislamiento de espuma
Característica	Bandeja isotérmica
Rendimiento	Excelente
Retención del calor	Aproximadamente 60 minutos*
Se pueden lavar en lavavajillas	Sí
Apilables	Sí
Temperatura mínima de la bandeja y los alimentos antes de	85°C - 90°C
Tapa individual para plato	Sí – Evita el derrame de sopas y salsas



*Con placa de calor.
No se recomienda para carrito caliente.

Modelo ITPD3253 con placa caliente	85°C	80°C	77°C	74°C	71°C
Modelo ITPD3253 sin placa caliente	85°C	72°C	68°C	64°C	—
Modelo ITPD3753T con placa caliente	89°C	75°C	70°C	65°C	62°C
Modelo ITPD3753T sin placa caliente	87°C	67°C	60°C	—	—

Temperatura Inicial 20 min. 40 min. 60 min. 80 min.

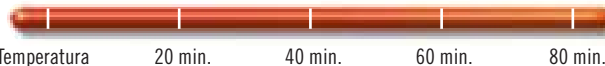

USO RECOMENDADO

Uso moderado

- Entrega de alimentos en hospitales / Clínicas de reposo
- Servicio de habitaciones de hotel
- Banquetes a domicilio
- Entrega de alimentos a domicilio



ITPD3253 - Tamaño Gastronorm



ITPD3753T - Tamaño Euronorm



Tapa de polipropileno gris pálido con junta de caucho integrada. No se pueden utilizar las tapas en un horno microondas.

PRODUCTOS Y COLORES EN EXISTENCIA EN NUESTROS ALMACENES EUROPEOS

IT3253, IT3753T, ITPD3253, ITPD3753T, 112 430 000, 122 400 050, 122 450 050, 122 500 050, 122 600 050, 122 650 050, 122 700 050, 122 201 050, 122 200 050, 122 260 050: (000)
165PW: (A42)

Póngase en contacto con su representante de Cambro en caso de querer obtener una guía completa para maximizar la conservación del calor.

CÓDIGO	DESCRIPCIÓN	DIMENSIONES A x L x ALT (CM)
Tablotherm – Bandeja isotérmica con platos de porcelana, tapas y placa		
ITPD3753T	Bandeja isotérmica Euronorm incluyendo: 1 placa de dos compartimentos (122 400 050) cada uno, 1 cubierta reutilizables (122 600 050) cada uno, 1 Pellet (165PW) cada uno, 3 tazones multiuso cada uno: 2 400 mL (122 500 050) cada uno, 1 500 mL (122 450 050) cada uno y 3 cubiertas reutilizables cada uno: 2 (122 700 050) cada uno y 1 (122 650 050) cada uno	37,0 x 53,0 x 10,5
ITPD3253	Bandeja isotérmica Gastronorm incluyendo: 1 plato de menú de dos compartimentos – (122 400 050) y 1 cubierta reutilizables (122 600 050) y 1 placa (165PW) 2 tazones multiuso (122 500 050) cada uno y 2 cubiertas reutilizables (122 700 050) cada uno	32,5 x 48,0 x 10,5
Tablotherm – Bandeja isotérmica sin platos de porcelana, tapas y placa		
IT3753T	Bandeja isotérmica Euronorm – Vasía	37,0 x 53,0 x 10,5
IT3253	Bandeja isotérmica Gastronorm – Vasía	32,5 x 48,0 x 10,5
Platos de porcelana		
122 400 050	Plato de menú de dos compartimentos. Ø exterior 25,6 cm. Capacidad de 750 mL (Blanco)	
122 450 050	Tazón multiuso. Ø exterior de 142,2 mm Capacidad de 500 mL (Blanco)	
122 500 050	Tazón multiuso. Ø exterior de 120 mm Capacidad de 400 mL (Blanco)	
Cubiertas de polipropileno reutilizables, de color gris claro con junta de goma integrada		
122 600 050	Para plato de menú de dos compartimentos	
122 650 050	Para tazón multiuso – 500 mL	
122 700 050	Para tazón multiuso – 400 mL	
Sistema de placas		
165PW	Placa caliente de SMC de Ø 16,5 cm	
Tarjeta de menú		
112 430 000	Cartas de menú amarillas de 100 x 70 mm	
Cierres		
122 201 050	Cierres con soporte para la carta del menú (IT3253, ITPD3253)	
122 200 050	Cierres sin soporte para la carta del menú (IT3253, ITPD3253)	
122 260 050	Juegos de cierres y tornillos: 1 cierre y 4 tornillos cada uno (IT3753T, ITPD3753T)	

ITPD3753T, IT3753T Color: Gris y Azul. ITPD3253, IT3253 Color: Dos tonos de gris. 165PW Color: A42 165PW Cantidad por cada paquete: 1

EQUIPOS MÓVILES PARA LAS VENTAS

Sistema Versa para Servicios de Alimentos

Expositores de Sobremesa, Expositores de bufé y Tapas

Muestra de Configuración de Expositores

Sistema CamKiosk®

Carrito Lavamanos

Carros de Ventas Camcruiser®

Silloncitos para Niños y Organizadores Cambro®

Bares Portátiles CamBars®

Carritos para Hielo con Tapa Deslizable Slidinglid



SISTEMA VERSA PARA SERVICIOS DE ALIMENTOS



El Sistema de Servicio de Alimentos Versa ofrece un diseño personalizado sin personalizar el precio. Este sistema no eléctrico, versátil y portátil mantiene fríos los alimentos durante horas ya sea en cacerolas ColdFest® o en bufé Camchillers®. El sistema está fabricado con material resistente a todo tipo de clima y fácil de limpiar. El Sistema de Servicio de Alimentos Versa ofrece innumerables configuraciones para adaptarse a cualquier necesidad del servicio de alimentos.

- Asas moldeadas y ergonómicas a ambos lados que garantizan fácil maniobrabilidad.
- Tanto la barra de alimentos Versa como la mesa de trabajo Versa incluyen un grifo de drenaje que se puede conectar a una manguera de desagüe para una limpieza más sencilla.
- A la barra de alimentos o a la mesa de trabajo se les puede añadir una mesita para sostener bandejas, condimentos o productos de papel.

Carro Versa

- Para un rápido registro de salida y un mejor flujo de tráfico se puede unir un carro Versa a una barra de alimentos o una mesa de trabajo.
- El carro Versa incluye un estante ajustable, un cajón con llave estándar, un cómodo acceso eléctrico en la parte superior del carro y un panel de diseño frontal.

- Los carriles de la bandeja opcional se ajustan fácilmente a menor altura.
- La bandeja opcional extraíble para el teclado encaja dentro del cajón.



Todos los componentes cumplen plenamente los requisitos de la NSF.

Sistema Versa para Servicios de Alimentos está cubierto bajo la patente US 9,084,498 B2.



Conector recto y de codo Versa

Acople de manera fácil y segura varios componentes para crear un sistema contiguo y maximizar el espacio y las opciones de venta.



Equipo de iluminación de la barra de alimentos Versa (Versa Food Bar®)

Mejore la presentación de los servicios de alimentos con el accesorio de iluminación LED. La luz utiliza una batería de larga duración de 12 voltios que se recarga con un cargador universal.



Camchillers® para líneas de bufé

Más tiempo refrigerado y seguro sin hielo. Los Buffet Camchillers de doble cara soportan bandejas de 6,5 y 10 cm. Se adapta al expositor Versa, la mesa de trabajo Versa y a los expositores de sobremesa.

SISTEMA VERSA PARA SERVICIOS DE ALIMENTOS

Ya sea que esté buscando la forma de maximizar el espacio, mejorar el flujo de tráfico, añadir espacio para la comercialización o crear una elegante barra de ensaladas, el Sistema Versa para Servicio de Alimentos lo tiene cubierto a usted.



Versa Food Bar



Todos los componentes cumplen plenamente los requisitos de la NSF.



Mesa de trabajo Versa

- Perfecta para una mesa de preparación, un expositor, una estación de autoservicio o una barra trasera.
- Acople una mesa de trabajo a un expositor para vender tentempiés y bebidas.
- Las tapas de los recipientes se incluyen con cada mesa de trabajo Versa.

Modelo de altura estándar.

SISTEMA DE SERVICIO DE COMIDAS

Expositor Versa® Serie Ultra

- Ahora disponible con dos armarios de almacenamiento seguro que soportan hasta 22,7 kg de artículos no perecederos por cada compartimento.



Todos los componentes cumplen plenamente los requisitos de la NSF.



Dimensiones de almacenamiento:
54,61 L x 44,45 A x 45,72 Alt cm por armario.
Cada armario tiene una capacidad de 0,11 M³.

SISTEMA VERSA PARA SERVICIOS DE ALIMENTOS

CÓDIGO	DESCRIPCIÓN	DIMENSIONES EXTERIORES TOTALES L x A x ALT	CAPACIDAD DEL RECIPIENTE DE TAMAÑO COMPLETO	DIMENSIONES INTERIORES DEL RECEPTÁCULO L x A x ALT
Versa Food Bar® – Altura estándar				
VBR5	152 cm con ruedas estándar	175,3 x 108 x 159,4 cm	4	132,8 x 53,3 x 18 cm
VBRHD5	152 cm con ruedas para trabajos pesados	175,3 x 108 x 159,4 cm	4	132,8 x 53,3 x 18 cm
VBR6	183 cm con ruedas estándar	208,3 x 108 x 159,4 cm	5	165,4 x 53,3 x 18 cm
VBRHD6	183 cm con ruedas para trabajos pesados	208,3 x 108 x 159,4 cm	5	165,4 x 53,3 x 18 cm
Expositor Versa® Serie Ultra – Altura estándar				
VBRU5	152 cm con almacenamiento y ruedas estándar	175,3 x 108 x 159,4 cm	4	132,8 x 53,3 x 18 cm
VBRUHD5	152 cm con almacenamiento y ruedas para trabajos pesados	175,3 x 108 x 159,4 cm	4	132,8 x 53,3 x 18 cm
VBRU6	183 cm con almacenamiento y ruedas estándar	208,3 x 108 x 159,4 cm	5	165,4 x 53,3 x 18 cm
VBRUHD6	183 cm con almacenamiento y ruedas para trabajos pesados	208,3 x 108 x 159,4 cm	5	165,4 x 53,3 x 18 cm
Versa Food Bar – Baja altura				
VBRL5	152 cm con ruedas estándar	175,3 x 108 x 141,6 cm	4	132,8 x 53,3 x 18 cm
VBRLHD5	152 cm con ruedas para trabajos pesados	175,3 x 108 x 141,6 cm	4	132,8 x 53,3 x 18 cm
VBRL6	183 cm con ruedas estándar	208,3 x 108 x 141,6 cm	5	165,4 x 53,3 x 18 cm
VBRLHD6	183 cm con ruedas para trabajos pesados	208,3 x 108 x 141,6 cm	5	165,4 x 53,3 x 18 cm
Mesas de trabajo Versa – Altura estándar				
VBRT5	152 cm con ruedas estándar	175,3 x 68,6 x 99,06 cm	4	132,8 x 53,3 x 18 cm
VBRTHD5	152 cm con ruedas para trabajos pesados	175,3 x 68,6 x 99,06 cm	4	132,8 x 53,3 x 18 cm
VBRT6	183 cm con ruedas estándar	208,3 x 68,6 x 99,06 cm	5	165,4 x 53,3 x 18 cm
VBRTHD6	183 cm con ruedas para trabajos pesados	208,3 x 68,6 x 99,06 cm	5	165,4 x 53,3 x 18 cm
Mesa de trabajo Versa Serie Ultra – Altura estándar				
VBRUT5	152 cm con almacenamiento y ruedas estándar	175,3 x 68,6 x 99,06 cm	4	132,8 x 53,3 x 18 cm
VBRUTHD5	152 cm con almacenamiento y ruedas para trabajos pesados	175,3 x 68,6 x 99,06 cm	4	132,8 x 53,3 x 18 cm
VBRUT6	183 cm con almacenamiento y ruedas estándar	208,3 x 68,6 x 99,06 cm	5	165,4 x 53,3 x 18 cm
VBRUTHD6	183 cm con almacenamiento y ruedas para trabajos pesados	208,3 x 68,6 x 99,06 cm	5	165,4 x 53,3 x 18 cm
Mesas de trabajo Versa – Baja altura				
VBRTL5	152 cm con ruedas estándar	175,3 x 68,6 x 74,3 cm	4	132,8 x 53,3 x 18 cm
VBRTLHD5	152 cm con ruedas para trabajos pesados	175,3 x 68,6 x 74,3 cm	4	132,8 x 53,3 x 18 cm
VBRTL6	183 cm con ruedas estándar	208,3 x 68,6 x 74,3 cm	5	165,4 x 53,3 x 18 cm
VBRTLHD6	183 cm con ruedas para trabajos pesados	208,3 x 68,6 x 74,3 cm	5	165,4 x 53,3 x 18 cm

Cantidad por paquete: 1

CÓDIGO	DESCRIPCIÓN	DIMENSIONES EXTERIORES TOTALES L x A x ALT
Carrito Versa		
VCSWR	Con rieles duales para bandejas y ruedas estándar	134 x 81,9 x 109,2 cm
VCSWRHD	Con rieles duales para bandejas y ruedas para trabajos pesados	134 x 81,9 x 109,2 cm
VCS	Con ruedas estándar y sin rieles para bandejas	81,3 x 81,9 x 109,2 cm
VCSHD	Con ruedas para trabajos pesados y sin rieles para bandejas	81,3 x 81,9 x 109,2 cm
Conectores		
VBRC	Conector recto de un expositor a otro	68,6 x 48,3 x 10,8 cm
VBRC90	Conector de codo de un expositor a otro	91,4 x 91,4 x 10,8 cm
VCS32CNT	Conector recto de un carro a un expositor o una mesa de altura estándar	68,6 x 51,75 x 8,26 cm
VCS32CNL	Conector recto de un carro a un expositor o una mesa de altura baja	68,6 x 51,75 x 21,59 cm

Cantidad por paquete: 1

Color de la barra de alimentos Versa, la mesa de trabajo Versa, el carro Versa, los conectores, la tapa del hueco: Negro (110), *Rojo Vivo (158), *Azul Marino (186), *Verde Kentucky (519).

Solo colores del riel para bandeja y la mesa auxiliar: Gris Granito (191), **Negro (110).

* Colores por encargo para la barra de alimentos Versa, la mesa de trabajo Versa, el carro Versa, los conectores, las tapas de huecos, los carriles de bandejas y las mesitas.

** Para pedir el color del riel para bandejas y de la mesa auxiliar solamente. Para solicitar artículos que no estén en stock y que no se pueden devolver.

ACCESORIOS PARA MOSTRADORES DE ALIMENTOS

Todos los accesorios que necesita

- Portadores de tarros y de ensaladeras para realzar y organizar ensaladas, condimentos y aderezos.
- Los separadores mantienen en su lugar y con seguridad una amplia variedad de recipientes para alimentos, brindando opciones de tamaños para una mayor flexibilidad.

Para más información vea la sección de cubetas Gastronorm de policarbonato y tarros.

Carrito versa con rieles duales para bandejas (VCSWR y VCSWRHD): todos los pedidos vienen con los rieles en Gris Granito (191). Para elegir un riel para bandejas de diferente color, debe pedir el carrito versa sin rieles (VCS o VCSHD) y los rieles para bandejas (VCS32R) por separado.

Colores del conector: Negro (110), Rojo Vivo (158), Azul Marino (186), Verde Kentucky (519).

Color del portarrótuos: Opaco (000).

Color para el Portarrótuos: Transparente (152).

Color para el Camchiller® del buffet: Azul Frio (159).

Colores de los separadores: Blanco (148), Transparente (152).

Colores de la cubierta del receptáculo: Negro (110), Rojo Vivo (158), Azul Marino (186), Verde Kentucky (519).

Color de la bandeja para teclado: Negro (110).

Colores de portatarros y de portaensaladeras: Blanco (148), Gris Granito (191).

Los Mostradores Versa para Alimentos están cubiertos por: La Patente EE. UU. D 615,323 S y D 620,730. La serie Ultra de la barra de alimentos Versa están cubiertas por la patente D702,066 S de EE.UU. El carro Versa está cubierto por la patente de EE. UU. D 653,830 S. El Buffet Camchiller está cubierto por la patente de EE. UU. D 618,4765 S. La patente de todas las otras piezas está tramitándose.

*Los elementos no están en la lista de la NSF.

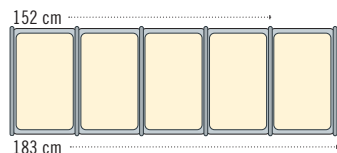

- A los modelos de 183 cm se pueden acoplar 5 recipientes de tamaño GN $\frac{1}{2}$ con separadores.
- A los modelos de 152 cm se pueden acoplar 4 recipientes de tamaño GN $\frac{1}{2}$ con separadores.

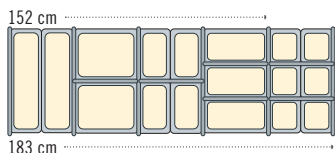

- Diversas combinaciones de medidas gastronorm pueden utilizarse gracias a los separadores. Mezcle e iguale tamaños necesarios para que cumplan con lo que usted necesita.

Hay dos modelos de portaensaladera disponibles, el SBH18 y el SBH15. Al portatarros, CPH3, le caben tarros de 1,4 y de 2,6 litros.

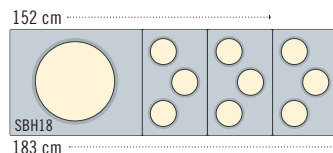

- A los modelos de 183 cm se pueden acoplar 1 portaensaladera y 1 portatarros.
- A los modelos de 152 cm se pueden acoplar 1 portaensaladera y 2 portatarros.

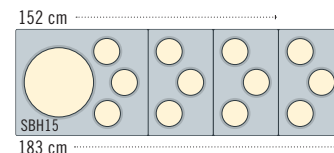

CÓDIGO	DESCRIPCIÓN	DIMENSIONES EXTERNAS TOTALES L x A x Alt	CANTIDAD POR CADA PAQUETE
VBRR5	Riel para bandejas para expositor Versa / mesa de trabajo Versa de 152 cm	134,6 x 29,2 x 11,6 cm	1
VBRR6	Riel para bandejas para expositor Versa / mesa de trabajo Versa de 183 cm	167,6 x 29,2 x 11,6 cm	1
VCS32R	Riel para bandeja de - Carrito Versa	71,12 x 29,7 x 12,7 cm	1
VBRTBL	Mesa auxiliar para el expositor y la mesa de trabajo Versa	68,6 x 55,88 x 11,43 cm	1
LED54LIGHTPKG*	Cinta de luz LED de 137 cm de longitud con soportes, batería y cargador de pared	137 cm	1
VBRCVR5*	Cubierta de vinilo para el mostrador de alimentos Versa de 152 cm	185,4 x 110,5 x 116,8 cm	1
VBRCVR6*	Cobertor de vinilo para el expositor Versa de 183 cm	210,8 x 110,5 x 116,8 cm	1
VBRTCVR5*	Cobertor de vinilo para la mesa de trabajo Versa de 152 cm	177,8 x 85,1 x 53,3 cm	1
VBRTCVR6*	Cobertor de vinilo para la mesa de trabajo Versa de 183 cm	210,8 x 85,1 x 53,3 cm	1
VCSCVR*	Cubierta de vinilo para el carro Versa	106,7 x 83,8 x 91,4 cm	1
VBSHTS*	Portaletrero de mostrador Versa para alimentos	91,4 x 15,2 x 23,5 cm	1
DIV12	30,5 cm Separadores	32,39 cm	3
DIV20	51 cm Separadores	53,02 cm	3
CPH3	Portarecipiente que soporta entre 1,4 y 2,6 L	33 L x 53 A cm	1
SBH15	Portaensaladera que soporta un bol de 38,1 cm y 3 recipientes	65,5 L x 53 A cm	1
SBH18	Portaensaladera que soporta un bol de 45,7 cm	65,5 L x 53 A cm	1
CPB1220	Camchiller de bufé para barras de alimentos Versa, mesas de trabajo Versa y tableros de barras de alimentos	46,99 x 32,07 x 10,16 cm	1
VBRWC	Cubierta de los recipientes Versa para el expositor o la mesa de trabajo Versa	53,02 x 33,02 x 5,08 cm	1
VCS32KEYT	Bandeja de carrito Versa con teclado	52,4 x 25,71 x 5,08 cm	1

Cubiertapara los recipientes delexpositorde comidas Versa El expositor Versa puede incluir o no un armario.

Mostradores de alimentos, modelos de sobremesa Table Top Food Bars

- Convierta una mesa de 122 a 183 cm en un autoservicio de buffet por ambos lados o en una estación de bebidas.

- Gracias a la gruesa espuma aislante del recipiente, la comida se mantiene bien fría durante horas con Buffet Camchillers o con hielo.
- El tapón de drenaje permite una limpieza fácil y rápida.



Mostrador de alimentos, modelo de sobremesa

Camchiller® de bufé disponible.

Mostradores de alimentos para líneas de buffet

- Ideales para bocadillos y bebidas frías.
- El mostrador para buffet con el protector contra estornudos es perfecto para buffets de autoservicio de un solo lado.



FSG480 Protector contra estornudos

El protector contra estornudos independiente es perfecto para exhibir ensaladas y postres.



BUF48 Base del mostrador de alimentos para líneas de buffet

Presente los refrescos sobre hielo para así aumentar la venta de bebidas.



BBR480 Mostradores para líneas de Buffet con Protector Contra Estornudos

CÓDIGO	DIMENSIONES EXTERNAS TOTALES	NÚMERO DE RECIPIENTES GN%	DIMENSIONES INTERNAS DEL RECEPTÁCULO
Expositores de sobremesa			
6FBRTT	L x A x ALT 181,6 x 84,5 x 68,6 cm	5	L x A x P 159,7 x 51,1 x 16,5 cm
5FBRTT	161,3 x 84,5 x 68,6 cm	4	127,2 x 51,1 x 16,5 cm
4FBRTT	129,5 x 84,5 x 68,6 cm	3	94,6 x 51,1 x 16,5 cm
Mostrador para buffet			
BUF72	L x A x ALT 171,5 x 61 x 17,8 cm	5	L x A x P 159,7 x 51,1 x 12,7 cm
BUF48	106,2 x 61 x 17,8 cm	3	94,6 x 51,1 x 12,7 cm
Protector independiente para mostradores de buffet			
FSG720	L x A x ALT 187,6 x 41,9 x 62,2 cm	—	L x A 171,5 x 38,7 cm
FSG480	121,9 x 41,9 x 62,2 cm	—	106,7 x 38,7 cm
Mostrador para buffet con protectores			
BBR720	L x A x ALT 187,6 x 61,3 x 62,2 cm	5	L x A x P 159,7 x 51,1 x 12,7 cm
BBR480	121,9 x 61,3 x 62,2 cm	3	94,8 x 51,1 x 12,7 cm

Colores de los mostradores de alimentos: Negro (110), Azul Marino (186), Verde Kentucky (519), Rojo Ardiente (158).

Los portatarros y los portaensaladeras sólo vienen en color Blanco (148), Gris Granito (191), Sandstone (614).

Los modelos BUF48 y BUF72 figuran en la lista de la NSF.

Figura en la lista de la NSF sólo para alimentos con contacto no directo.



Cantidad por paquete: 1

www.cambro.com

MUESTRA DE CONFIGURACIÓN DE EXPOSITORES

Visite www.cambro.com/schools para recursos de expositores, buenas prácticas y posters gratuitos.



Modelo de 152 cm



Modelo de 183 cm



Expositores de comida Desayuno envasado



Tema Rainbow

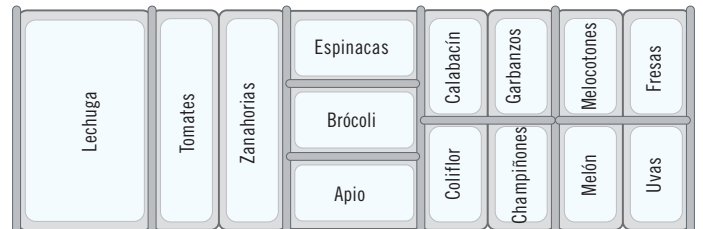

Expositores de comida Almuerzo envasado



Tema Taco

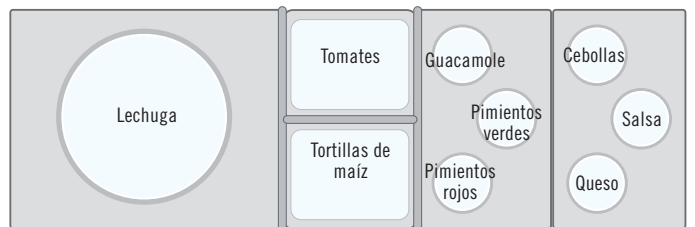

Tema Chili

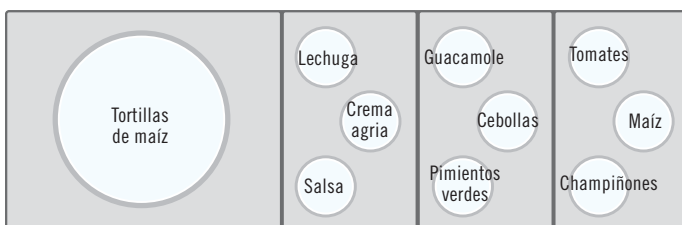

Tema Burger



SISTEMA CAMKIOSK®



- Realice ventas fuera del establecimiento y en lugares no tradicionales.
- Dos gabinetes isotérmicos para almacenar alimentos conservan segura la comida caliente o fría y/o la temperatura de las bebidas horas enteras.
- Use las cubiertas de receptáculo opcionales para tapar el hueco de los recipientes de alimentos e incrementar el espacio en el mostrador.
- Exterior duradero hecho de polietileno para todo clima con aislante de hule espuma que no se rajará, abollará, burbujeará, astillará, oxidará ni romperá.
- Las ruedas de 15,2 cm para trabajos pesados ruedan suavemente desde la cocina hasta el lugar y entonces se traban en su lugar.

CARRITOS Y SISTEMA CAMKIOSK®



Las astas telescópicas permiten bajar el toldo 30,5 cm para un almacenaje rápido y fácil.



KVC854C Carro con 4 receptáculos y toldo.

Colores de los carros

186 Azul Marino

158 Rojo Vivo

Color del Toldo

157 Beige

Colores de los carros

191 Gris Granito

192 Verde Granito

519 Verde Kentucky

426 Base Verde Granito con Tablero y Puertas en Negro

Color del Toldo

519 Verde Kentucky

Personalice su Carro CamKiosk para promover su marca.

AJUSTE DEL PABELLÓN Y PANEL SUPERIOR (Cargas por cara)

Un Color	**
Color Dos	**
Color Tres	**

PANEL DE VISUALIZACIÓN DELANTERO (El panel con Cruising Café® es el estándar)

Instale la carga por panel	**
Cargas por Color	**

** Comuníquese con su representante Cambro para obtener los precios.



Se incluye un cajón con llave para guardar dinero, ubicado cómodamente; el cajón también se puede guardar en el compartimento para almacenaje en seco.



Los Camchillers® conservan la temperatura fría de los alimentos empacados fríos durante el transporte y el servicio cuando se les coloca directamente sobre los huecos de los recipientes para alimentos o encima del gabinete de conservación aislado del CamKiosk.



Tablero con 4 receptáculos



Tablero con 6 receptáculos

CÓDIGO	TAMAÑO COMPLETO RECEPTÁCULOS	DIMENSIONES GENERALES L x A x ALT
Carros CamKiosk		
KVC854	4	216 x 85 x 179 cm
KVC854C	4	216 x 85 x 239 cm
KVC856	6	216 x 85 x 179 cm
KVC856C	6	216 x 85 x 239 cm

C: Toldo

Capacidad por Compartimento

Dos receptáculos para alimentos calientes o fríos que pueden guardar recipientes Gastronorm con cubiertas.

12 recipientes GN de tamaño completo 1/2 de 6,5 cm de profundidad u

8 recipientes GN de tamaño completo 1/2 de 10 cm de profundidad o

6 recipientes GN de tamaño completo 1/2 de 15 cm de profundidad o

4 recipientes GN de tamaño completo 1/2 de 20 cm de profundidad o

4 bandejas Camtray 2025 u

8 bandejas Camtray 3253

Colores de la cubierta: Negro (110), Rojo Vivo (158), Azul Marino (186), Verde Kentucky (519), Gris Granito (191), Verde Granito (192).

Color de la tabla para picar: Blanco (148).

Color del Camchiller: Azul Frío (159).

Color de la ThermoBarrier: Azul Pizarra (401).



Camchiller & ThermoBarrier

PRODUCTOS Y COLORES EN EXISTENCIA EN NUESTROS ALMACENES EUROPEOS

CP1220: (159)

CÓDIGO	DESCRIPCIÓN	DIMENSIONES L x A x ALT	CANTIDAD POR PAQUETE
Accesorios Opcionales			
CB1220	Tabla para picar	53,5 x 33,5 x 1,3 cm	1
CP814	20,32 x 35,56 cm Camchiller®	3,81 x 20,32 x 35,56 cm	1
CP1220	Camchiller	53 x 33 x 3,8 cm	1
WCR1220	Cubierta de receptáculo	53,5 x 33 x 5 cm	1
1600DIV	ThermoBarrier isotérmico®	53 x 33,5 x 3,8 cm	2

C: Toldo

CARRITO LAVAMANOS, ESTACIÓN DE TRABAJO Y PORTAEQUIPOS CAMKIOSK®

Carrito lavamanos

- Sistema eléctrico, independiente, para el lavado de manos que se puede usar solo o con el carro CamKiosk.
- Haga correr agua caliente o fría hasta para 70 lavados de manos.
- Incluye: depósitos dobles, dos depósitos de 19 l de agua potable, dos depósitos de 28,5 l para el agua sucia, dispensador de jabón de manos y dispensador de toallas de papel.
- De polietileno duradero que no se rajará, abollará, burbujeará, astillará ni romperá.
- El Carrito Lavamanos está diseñado precisamente para el lavado de manos. No tiene filtro de purificación de agua para hacerla potable.
- El grifo cumple con los reglamentos de estar libre de plomo.

Colores: Gris Granito (191), Verde Granito (192), Azul Marino (186), Rojo Vivo (158), Verde Kentucky (519), Base Negra con Tablero y Puertas de Gris Granito (426).

Ruedas de 15,2 cm: 2 fijas, 2 giratorias, 2 con freno.

El carro lavamanos está cubierto por la patente 6,173,458 B1 de EE.UU.



El calentador y la bomba de agua consumen un máximo de 11,25 amperios y 0,7 amperios respectivamente. El sistema eléctrico del carrito lavamanos funciona a un promedio de 10 amperios.

Grifo ADA disponible. Llame o escriba al Servicio a Clientes de Cambro para más información.

El carrito lavamanos está diseñado para lavado de manos. No contiene filtro para purificar agua con el fin de beberla.

CÓDIGO	VOLTAJE	DIMENSIONES L x A x ALT
KSC402	110	103 x 84 x 116 cm

Cantidad por paquete: 1

Estación de trabajo

- Se utiliza para vender productos del menú, para obtener espacio de trabajo adicional o para realizar transacciones comerciales.
- Un gabinete grande de almacenaje en seco, abajo, es perfecto para guardar los suministros.
- Polietileno sumamente duradero para todo clima no se rajará, abollará, burbujeará, astillará, oxidará ni romperá.

Colores: Gris Granito (191), Verde Granito (192), Azul Marino (186), Rojo Vivo (158), Verde Kentucky (519), Base Negra con Tablero y Puertas de Gris Granito (426).

Ruedas de 15,2 cm: 2 fijas, 2 giratorias, 2 con freno.

Las dimensiones de la superficie de trabajo: 57,2 x 66 cm.



Mostrado con la tabla opcional para cortar y el dispensador de toallas de papel.

CÓDIGO	DESCRIPCIÓN	DIMENSIONES L x A x ALT
KWS40	Estación de trabajo	103 x 84 x 116 cm
CB1220	Tabla de picar	53,5 x 33,5 x 1,3 cm

Cantidad por paquete: 1

Portaequipos

- Perfectos para las estaciones de autoservicio, áreas de preparación o cajas registradoras.
- Aberturas en el tablero o en los lados para los cordones o cables eléctricos.
- De polietileno duradero, ligero, que no se rajará, abollará, burbujeará, astillará, oxidará ni romperá.
- No se necesita armar.

Color: Negro (110).

Ruedas: 12,7 cm (2 fijas, 2 giratorias con freno).

* Artículos de fabricación especial sólo bajo pedido en firme.







Su nueva área inferior, abierta, brinda un amplio espacio para sentarse cómodamente.

CÓDIGO	DESCRIPCIÓN	DIMENSIONES A (C/CARRIL DE APOYO) x P x ALT
ES28	El portaequipos solo	71 x 71 x 99 cm
ES28RL*	Portaequipos con carriles de apoyo para bandejas en ambos lados del cajón	112 x 71 x 99 cm

La altura incluye las ruedas.

CARROS DE VENTAS CAMCRUISER®

- Añada oportunidades de ingresos lejos de la cocina o de la cafetería y reduzca los tiempos de espera.
- De polietileno duradero que no se rajará, abollará, burbujeará, astillará, oxidará ni romperá.
- El panel de exhibición se puede personalizar con un logotipo o mensaje al gusto.
- Los modelos más grandes, CVC724 y CVC72, tiene compartimentos isotérmicos para guardar alimentos y receptáculos para recipientes de tamaño completo para alimentos.
- El modelo compacto CVC55 tiene dos compartimentos de almacenamiento abiertos, un solo recipiente para alimentos, una tabla para cortar y una sombrilla.

Color del Carro	Color de la Sombrilla
Negro (110)	
Rojo Vivo (158)	
Verde Kentucky (519)	
Gris Granito (191)	
Verde Granito (192)	



CVC724
DIMENSIONES DEL
COMPARTIMENTO ABIERTO:
A 33,5 x P 61,5 x Alt 34 cm

CVC72 y CVC724



El modelo CVC724 tiene cuatro receptáculos para recipientes de alimentos de tamaño completo. Llénelos con tablas para picar o con cubiertas de receptáculo para crear un espacio de trabajo adicional.



CVC72



El CVC72 tiene un receptáculo para recipientes de alimentos de tamaño completo y dos receptáculos grandes para promover la mercancía.



El compartimento abierto de conservación guarda cómodamente el cajón del dinero y la bandeja.

CÓDIGO	CVC724	CVC72	CVC55
DIMENSIONES TOTALES*	L 189 x A 81 x Alt 239 cm	L 189 x A 81 x Alt 239 cm	L 140 x A 80 x Alt 238 cm
ALTURA DEL MOSTRADOR DE TRABAJO	93 cm	93 cm	101 cm
AL MOSTRADOR LE CABEN	4 GN $\frac{1}{2}$	Receptáculo central 1 GN $\frac{1}{2}$ 2 receptáculos externos, L 56 x A 39 x P 15 cm	1 GN $\frac{1}{2}$
CAPACIDAD DEL COMPARTIMENTO CERRADO (CADA UNO)	2 recipientes GN $\frac{1}{2}$ -20 cm + 2 recipientes GN $\frac{1}{2}$ de 6,5 cm de prof. o 4 recipientes GN $\frac{1}{2}$ de 15 cm de prof. o 6 recipientes GN $\frac{1}{2}$ de 10 cm de prof. o 8 recipientes GN $\frac{1}{2}$ de 6,5 cm de prof. o 4 bandejas Camtray 2025 cada uno o 8 bandejas Camtray 3253 cada uno	2 recipientes GN $\frac{1}{2}$ -20 cm + 2 recipientes GN $\frac{1}{2}$ de 6,5 cm de prof. o 4 recipientes GN $\frac{1}{2}$ de 15 cm de prof. o 6 recipientes GN $\frac{1}{2}$ de 10 cm de prof. o 8 recipientes GN $\frac{1}{2}$ de 6,5 cm de prof. o 4 bandejas Camtray 2025 cada uno 8 bandejas Camtray 3253	—
CAPACIDAD DEL COMPARTIMENTO ABIERTO	1 cajón de dinero y 1 recipiente GN $\frac{1}{2}$ de 15 cm de prof. o 2 recipientes GN $\frac{1}{2}$ de 10 cm de prof. o 3 recipientes GN $\frac{1}{2}$ de 6,5 cm de prof.	1 cajón de dinero y 1 recipiente GN $\frac{1}{2}$ de 15 cm de prof. o 2 recipientes GN $\frac{1}{2}$ de 10 cm de prof. o 3 recipientes GN $\frac{1}{2}$ de 6,5 cm de prof.	—
DIÁMETRO DE LA SOMBRILLA	183 cm	183 cm	152 cm
RUEDAS	20,3 cm - 4 giratorias con freno	20,3 cm - 4 giratorias con freno	15,2 cm - 2 fijas, 2 giratorias, 2 con freno
CAJÓN DEL DINERO	Sí	Sí	—
TABLERO DE MENÚ	Sí	Sí	—
PANEL DE EXHIBICIÓN	Sí	Sí	Sí
ASAS PREMOLDEADAS	2	2	1

*Incluye sombrilla. La altura del mostrador es de 130 cm.



La unidad se envía con sombrilla y tabla para picar. El panel de exhibición en el frente se puede personalizar.

CVC55

- Color de la tabla para picar:** Blanco (148).
- Color del Camchiller:** Azul Frío (159).
- Colores de los separadores:** Blanco (148), Transparente (135).
- Color de la correa de conservación:** Negro (110).
- Color de la ThermoBarrier®:** Azul Pizarra (401).

El color de la cubierta del receptáculo es igual al del carro.

CVC55 está cubierto por la patente estadounidense D 362,102.



Camchiller, ThermoBarrier, y Separador.



Camcruiser para pizzas



Camcruiser para sándwiches



Camcruiser para perritos calientes



Camcruiser para refrescos

Los compartimentos están abiertos para guardar y tener un acceso fácil a los equipos y a los suministros de la venta. La correa de conservación es optativa y se vende por separado. Cubra los receptáculos con la cubierta o con la tabla para picar para crear un espacio de trabajo adicional.

DIMENSIONES DEL COMPARTIMENTO IZQUIERDO:

A 61,5 x P 72,5 x ALT 70 cm

DIMENSIONES DEL COMPARTIMENTO DERECHO:

A 54,5 x P 72,5 x ALT 70 cm

Personalización del Panel de Exhibición

Proporcione el arte final, terminado, listo para fotografiarse e indique la posición en el panel de exhibición.

Los colores de las tintas tienen que especificarse. Escoja 1 a 4 colores.

Área de impresión:

CVC72 y CVC74

A 53,5 x ALT 74,5 cm

CVC55 A 112,5 x ALT 74,5 cm.

Se cobrará el sueldo ** por hora de un especialista en artes gráficas cuando el pedido presentado no venga con el arte final, listo para fotografiarse.

Cambro le avisará, antes de terminar cualquier trabajo, si es necesario hacer este cargo.

Cargo por servicio de ** neto por diseño. Mas **neto por color.

Concedáanos tres semanas de tiempo de producción después de que las pruebas finales hayan sido aprobadas.

*CVC72 y CVC74 – El panel de exhibición con «Campus Cuisine» es el estándar con todos los pedidos a menos que se solicite una personalización al gusto.

** Comuníquese con su representante Cambro para obtener los precios.

PRODUCTOS Y COLORES EN EXISTENCIA EN NUESTROS ALMACENES EUROPEOS

CP1220: (159)

CVC55



Complételo con recipientes de alimentos de tamaño completo o fraccional y con separadores para incrementar la oferta de productos.



La tubería de sodas o un cable eléctrico pasan cómodamente a través de una abertura en el mostrador de 10 x 17 cm. La tapa es un aditamento estándar con el carro.

CÓDIGO	DESCRIPCIÓN	LE CABEN	DIMENSIONES TOTALES L x A x ALT
Accesorios opcionales			
CB1220	Tabla de picar	CVC724, CVC72, CVC55	53,5 x 33,5 x 1,3 cm
CP1220	Camchiller®	CVC724, CVC72	53 x 33 x 3,8 cm
DIV12	Separador	CVC724, CVC72, CVC55	32,5 cm de largo
WCR1220	Cubierta de receptáculo	CVC724, CVC72, CVC55	53,5 x 33 x 5 cm
730STP	Correa de conservación	CVC55	—

DIV12 Cantidad por paquete: 3 1200DIV Cantidad por paquete: 2 Todos los otros paquetes: 1

SILLONCITOS PARA NIÑOS Y ORGANIZADORES CAMBRO®

Silloncitos para niños

- Asiento contorneado, lados altos, base cuadrada ancha y superficie antideslizante para la comodidad y seguridad del niño.
- Escoja entre los modelos de asientos dobles o sencillos, con y sin correa.
- De polietileno duradero que no se rajará, abollará, burbujeará, astillará, oxidará ni romperá.

Colores: Verde Kentucky (519), Azul Marino (186), Negro (110), Castaño Oscuro (131), Café Beige (157), Rojo Ardiente (158).

Los paquetes de 4 no se pueden dividir.



A Asiento sencillo

B Asiento doble

DIMENSIONES	A x P x ALT
Total	29,5 x 28,6 x 20,6 cm
Base Del Asiento	22,2 x 24,7 cm
Asiento interior	24,1 x 24,7 x 10,2 cm

CÓDIGO	100BC	100BC1	100BCS
Asiento sencillo			
DESCRIPCIÓN	Sin correa	Sin correa	Con correa
CANTIDAD POR CADA PAQUETE	4	1	4



DIMENSIONES	A x P x ALT
Total	31,6 x 31,1 x 23,8 cm
Base Del Asiento A	31,6 x 31,1 cm
Base Del Asiento B	32,1 x 30,8 cm
Asiento interior A	21 x 24,4 x 8,3 cm
Asiento interior B	27,3 x 27,3 x 12,1 cm

CÓDIGO	200BC	200BC1	200BCS
Asiento doble			
DESCRIPCIÓN	Sin correa	Sin correa	Con correa
CANTIDAD POR CADA PAQUETE	4	1	4

Los silloncitos para niños están disponibles con o sin correas de seguridad.

Organizadores Cambro®

- Úselos para guardar condimentos no perecederos, utensilios desechables y servilletas.
- Sostiene recipientes en arreglos de 2 x 3, 2 x 4, 3 x 3, ó 3 x 4 según se necesite.
- Hechos de polietileno de una pieza, sin juntas.
- Colóquelos en una superficie plana o póngalos en la pared (cada recipiente aguanta hasta 4,5 kg).
- Fáciles de armar y fáciles de limpiar.

Sólo los recipientes colores: Café Beige (157), Castaño Oscuro (131), Negro (110), Azul Pizarra (401), Gris Moteado (480).

Línea Versa Paquete combinado

Colores: Negro (110), Gris Moteado (480), Castaño Oscuro (131).



Se muestra el organizador Versa montado en la pared.



Todos los recipientes se venden por separado. 5412CBP

PRODUCTOS Y COLORES EN EXISTENCIA EN NUESTROS ALMACENES EUROPEOS

5412CBP: (131), (480)
6RS6: (480)

CÓDIGO	DESCRIPCIÓN	DIMENSIONES	CANTIDAD POR CADA PAQUETE
Sólo los recipientes			
5412CBP		A x P x ALT 13 x 30,5 x 11 cm	12
Línea versa paquete combinado			
12RS12	Soporte con 12 recipientes	L x P x ALT (unidad completa) 64,8 x 54,3 x 36,2 cm	1
9RS9	Soporte con 9 recipientes	51,1 x 54,3 x 36,2 cm	1
8RS8	Soporte con 8 recipientes	64,8 x 48,8 x 24,1 cm	1
6RS6	Soporte con 6 recipientes	51,1 x 48,8 x 24,1 cm	1



8RS8



6RS6



BARES PORTÁTILES CAMBARS®

- Bares elegantes y portátiles para bebidas que se pueden colocar en cualquier entorno.
- Escoja entre tres sistemas: económico para servicio de botellas y latas, sistemas parciales o completos de pistolas surtidoras para premezclados (botes de soda) o de post-mezcla (bolsa en caja).
- Disponible en tres tamaños:
 - El grande BAR730 es perfecto para eventos como banquetes y cócteles.
 - El tamaño mediano BAR650 cabe en los ascensores estándar y es ideal para las funciones pequeñas o medianas.
 - El pequeño BAR540 es ultra portátil para usarse fuera del establecimiento y para eventos con espacio limitado.
- Todos los modelos incluyen el riel rápido y un depósito con capacidad para 36,3 kg de hielo, con tapa. En el BAR540 el depósito/fregadero viene sin cubierta.
- De polietileno resistente a los impactos y a prueba de agua que no se rajará, abollará, burbujeará, astillará, oxidará ni romperá.
- Ligero y portátil.
- Fácil de desarmarse y limpiarse, fácil de poner.





Modelo BAR650 mostrado en arena de granito Standard Décor (194).



Modelo BAR650DS mostrado en Sedona Designer Décor.

TRES TAMAÑOS

TRES SISTEMAS

	SISTEMA ECONÓMICO	SISTEMA BÁSICO	SISTEMA COMPLETO
Grande BAR730 Modelos 	<ul style="list-style-type: none"> • Para botellas, latas o servicio de mezclado. • Incluye un depósito para hielo y un riel rápido. • Decorado estándar o de diseñador. 	<ul style="list-style-type: none"> • Equipado parcialmente para servicios de Post-mezcla o Premezcla con soda. • El operador completa la instalación. • Decorado estándar o de diseñador. 	<ul style="list-style-type: none"> • Equipado completamente en la fábrica para servicios de Post-mezcla o Premezcla con soda. • Decorado estándar o de diseñador.
Tamaño mediano BAR650 Modelos 	Decorado estándar BAR650 Decorado diseñado BAR650DS	Decorado estándar BAR730CP Decorado diseñado BAR730DSCP	Decorado estándar BAR730PM, BAR730PMT, BAR730PMT220, BAR730DX Decorado diseñado BAR730DSPM, BAR730DSPMT, BAR730DSPMT2, BAR730SDX
Pequeño BAR540 Modelos 	Decorado estándar BAR540 Decorado diseñado BAR540DS	—	—

PAQUETES Y ACCESORIOS PORTÁTILES CAMBARS®

Equipo estándar, sifón para bebidas gaseosas, paquetes estándar y Designer Décor

EQUIPO CON DECORACIÓN ESTÁNDAR	ECONÓMICO			SISTEMA BÁSICO		SISTEMA COMPLETO POST-MEZCLA (Bolsa Dentro de Caja)				SISTEMA COMPLETO PREMEZCLA (Botes de Soda)	
	BAR540	BAR650	BAR730	BAR650CP	BAR730CP	BAR650PM	BAR650PMT	BAR730PM	BAR730PMT	BAR650DX	BAR730DX
EQUIPO CON DECORACIÓN DE DISEÑADOR	BAR540DS	BAR650DS	BAR730DS	BAR650DSCP	BAR730DSCP	BAR650DSPM	BAR650DSPMT	BAR730DSPM	BAR730DSPMT	BAR650SDX	BAR730SDX
Bombas de jarabe de bolsa dentro de una caja						3 ea	3 ea	6 ea	6 ea		
Anaqueles para bolsas dentro de cajas (Le caben 3 bolsas a cada anaquel)						1	1	2	2		
Carbonatador						Sí	Sí	Sí	Sí		
CO ₂ Regulador						Sí	Sí	Sí	Sí	Sí	Sí
Sujetador y cadena para el tanque de CO ₂				Sí	Sí	Sí	Sí	Sí	Sí	Sí	Sí
Placa fría de 8 circuitos para el depósito de hielo				Sí	Sí	Sí	Sí	Sí	Sí	Sí	Sí
Placa fría de 8 circuitos para el depósito de hielo	Sólo el lavabo	Sí	Sí	Sí	Sí	Sí	Sí	Sí	Sí	Sí	Sí
Correas de Conservación		1	2	1	2	1	1	2	2	1	2
Pistola de Soda (5, 6 o 8 botones)						5	5	8	8	5	6
Riel Rápido (5 o 7 botellas)	5	7	7	7	7	7	7	7	7	7	7
Bomba de Agua							Sí		Sí		
Tanque de Agua							Sí		Sí		
Conexión para la tubería de agua (de la ciudad)						Sí		Sí			
Cubierta de vinilo	Sí	Sí	Sí	Sí	Sí	Sí	Sí	Sí	Sí	Sí	Sí

Ruedas: Todos los modelos BAR540 – Cuatro giratorias de 12,7 cm, dos con freno. Todos los modelos BAR650 y BAR730 – Cuatro giratorias de 15,24 cm, dos con freno.

Pistola de Soda por Wunder-Bar®

- Surtido rápido con poca espuma.
- Dos años de garantía por parte de Wunder-Bar.
- Incluye una funda con drenaje para los reboses.
- Disponible únicamente con sistemas completos.



Post-Mezcla 8 Botones
(BAR730 Sistema Completo)



Post-Mezcla 5 Botones
(BAR650 Sistema Completo)



Premezcla 6 Botones
(BAR730 Sistema Completo)



Premezcla 5 Botones
(BAR650 Sistema Completo)

Colores Standard Décor BAR540, BAR650, BAR730



BAR650, BAR730 Solamente



BAR540 Solamente



Decorado Diseñador BAR650, BAR730 Solamente

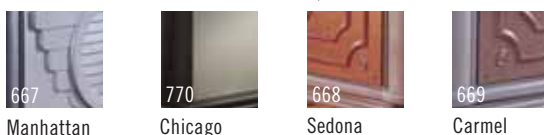

Las opciones de color del modelo BAR540 Designer Décor están enumeradas con la información del modelo BAR540.

Exclusiva placa de refrigeración

- El diseño patentado de su "techo" permite que el agua del hielo derretido se drene en el fondo del depósito para el hielo y en el depósito para el agua sucia.
- La exposición del circuito a través de la placa de refrigeración enfría los líquidos que se dispensan con el sifón para bebidas gaseosas.



Placa refrigerante está cubierta por la patente de EE. UU. 5,743,602.

Accesorios Opcionales

CÓDIGO	DESCRIPCIÓN
650WS	Repisa de alambre para BAR650's
730WS	Repisa de alambre para BAR730's
730SR	Riel rápido para 7 botellas
BAR54SR	Riel rápido para 5 botellas

Cantidad por cada paquete: 1

Colores del carril rápido 730SR: Negro (110), Castaño Oscuro (131), Gris Granito (191).
Colores del carril rápido BAR54SR: Negro (110), Castaño Oscuro (131), Beige Café (157), Gris Granito (191), Arena Granito (194), Azul Pizarra (401).

BARES PORTÁTILES CAMBARS® – SISTEMA COMPLETO BAR730

Sistema de post-mezcla para jarabe en bolsa dentro de una caja de 18,9 L (Apto para 6 bolsas interiores y 1 depósito de CO₂.)

BAR730PM Y BAR730DSPM

Incluye el equipamiento estándar del sistema básico más lo siguiente:

- 1 sifón expendedor de bebidas gaseosas (8 botones).
- 1 carbonatador.
- 2 cestas para recipientes de sirope de acero inoxidable.
- 6 bombas en el interior de la bolsa.
- 1 regulador de CO₂ con tuberías, conductos y redes.
- 1 punto de conexión a la toma de agua de la ciudad.

BAR730PMT, BAR730DSPMT, BAR730PMT220 Y BAR730DSPMT2

Incluye todo lo indicado arriba más: 1 depósito de agua de 64,3 litros y 1 bomba de agua cada uno. No se incluye el punto de conexión a la toma de agua de la ciudad.

CÓDIGO	VOLTIOS	TANQUE DE AGUA	DIMENSIONES L x A x Alt	UNIDAD PESO
Decorado Estándar				
BAR730PM	110	No	184,8 x 66 x 121,9 cm	152 kg
BAR730PMT	110	Sí	184,8 x 66 x 121,9 cm	157 kg
BAR730PMT220	220	Sí	184,8 x 66 x 121,9 cm	157 kg
Decorado Diseñador				
BAR730DSPM	110	No	197,2 x 72,4 x 120,7 cm	176 kg
BAR730DSPMT	110	Sí	197,2 x 72,4 x 120,7 cm	181 kg
BAR730DSPMT2	220	Sí	197,2 x 72,4 x 120,7 cm	181 kg



Modelo BAR730SDSX mostrado con decoración de diseño Carmel (669).



Placa refrigerante



BAR730DSPMT (Mostrado con depósito de agua y cestas de bolsa interior).



Se incluye una cubierta de vinilo con todos los CamBars. La cubierta no está listada con la NSF.

Sistema de premezcla para botes de soda de 18,9 L (Le caben hasta 7 botes y 1 tanque de CO₂.)

BAR730DX Y BAR730DSDX

Incluye el equipamiento estándar del sistema básico más lo siguiente:

- Sifón de bebidas gaseosas premezcladas (6 botones).

CÓDIGO	TANQUE DE AGUA	DIMENSIONES L x A x Alt	UNIDAD PESO
Decorado Estándar			
BAR730DX	No	184,8 x 66 x 121,2 cm	133 kg
Decorado Diseñador			
BAR730DSDX	Sí	197,2 x 72,4 x 120,7 cm	151 kg



Placa refrigerante



BAR730DX

BARES PORTÁTILES CAMBARS® – SISTEMA BÁSICO Y ECONÓMICO

Sistema básico BAR730 Equipado parcialmente para servicio de soda

Requiere la instalación por el cliente del sistema del surtidor de soda de pre o post-mezcla.

Incluye:

- 1 placa de refrigeración con 8 circuitos.
- 1 cadena de CO₂.
- 1 soporte en hilera para 7 botellas.
- 1 depósito de hielo de 36,3 kg de capacidad.
- 1 tapa para el depósito de hielo.
- 1 depósito para el agua sucia.
- 2 tiras de sujeción.
- 4 ruedas pivotantes de 15,24 cm, 2 de ellas con freno.
- 1 cobertor de vinilo.

CÓDIGO	DIMENSIONES L x A x ALT	UNIDAD PESO
Decorado Estándar		
BAR730CP	184,8 x 66 x 121,9 cm	132 kg
Decorado Diseñador		
BAR730DSCP	197,2 x 72,4 x 120,7 cm	146 kg

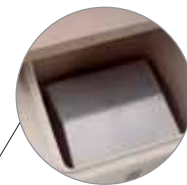

Placa refrigerante



BAR730DSCP
(Mostrado con cuatro cestas opcionales; consulte los detalles bajo el epígrafe Accesorios y paquetes portátiles CamBar)

Sistema económico BAR730 Para botella, lata o servicio de mezclador

Incluye:

- 1 soporte en hilera para 7 botellas.
- 1 depósito de hielo de 36,3 kg de capacidad.
- 1 tapa para el depósito de hielo.
- 1 depósito para el agua sucia.
- 2 tiras de sujeción.
- 4 ruedas pivotantes de 15,24 cm.
- 1 cobertor de vinilo.

CÓDIGO	DIMENSIONES L x A x ALT	UNIDAD PESO
Decorado Estándar		
BAR730	184,8 x 66 x 121,9 cm	90 kg
Decorado Diseñador		
BAR730DS	197,2 x 72,4 x 120,7 cm	111,2 kg



BARES PORTÁTILES CAMBARS® – COMPLETO SISTEMA BAR650

Sistema de post-mezcla para jarabe en bolsa dentro de una caja de 18,9 L (Apto para 3 bolsas interiores como máximo y 1 depósito de CO₂.)

BAR650PM Y BAR650DSPM

Incluye el equipamiento estándar del sistema básico más lo siguiente:

- 1 sifón expendedor de bebidas gaseosas (5 botones).
- 1 carbonatador.
- 1 cesta de bolsa interior en acero inoxidable.
- 3 bombas en el interior de la bolsa.
- 1 regulador de CO₂ con tuberías, conductos y redes.
- 1 punto de conexión a la toma de agua de la ciudad.

BAR650PMT, BAR650DSPMT, BAR650PMT220 Y BAR650DSPMT2

Incluye todo lo indicado arriba más: 1 depósito de agua de 64,3 litros y 1 bomba de agua cada uno. No se incluye el punto de conexión a la toma de agua de la ciudad.

CÓDIGO	VOLTIOS	TANQUE DE AGUA	DIMENSIONES L x A x ALT	UNIDAD PESO
Decorado Estándar				
BAR650PM	110	No	171,5 x 72,4 x 120,7 cm	137 kg
BAR650PMT	110	Sí	171,5 x 72,4 x 120,7 cm	142 kg
BAR650PMT220	220	Sí	171,5 x 72,4 x 120,7 cm	142 kg
Decorado Diseñador				
BAR650DSPM	110	No	171,5 x 72,4 x 120,7 cm	158 kg
BAR650DSPMT	110	Sí	171,5 x 72,4 x 120,7 cm	163 kg
BAR650DSPMT2	220	Sí	171,5 x 72,4 x 120,7 cm	163 kg



Placa refrigerante



Bomba y Carbonatador

BAR650DSPMT (Mostrado con depósito de agua y cesta de bolsa interior).

Sistema de premezcla para botes de soda de 18,9 L (Le caben hasta 5 botes y 1 tanque de CO₂.)

BAR650DX Y BAR650SDSX

Incluye el equipamiento estándar del sistema básico más lo siguiente:

- 1 sifón de bebidas gaseosas premezcladas (5 botones).

CÓDIGO	DIMENSIONES L x A x ALT	UNIDAD PESO
Decorado Estándar		
BAR650DX	171,5 x 72,4 x 120,7 cm	120,3 kg
Decorado Diseñador		
BAR650SDSX	171,5 x 72,4 x 120,7 cm	142 kg



Placa refrigerante



BAR650SDSX

TAMAÑO MEDIANO Y PEQUEÑO PORTÁTILES CAMBARS®

— SISTEMA BÁSICO Y ECONÓMICO

Sistema básico BAR650 – Modelo de tamaño medio Equipado parcialmente para servicio de soda

Requiere la instalación por el cliente del sistema del surtidor de soda de pre o post-mezcla.

Incluye:

- 1 placa de refrigeración sellada con 8 circuitos.
- 1 cadena de CO₂.
- 1 soporte en hilera para 7 botellas.
- 1 depósito de hielo de 36,3 kg de capacidad.
- 1 tapa para el depósito de hielo.
- 1 depósito para el agua sucia.
- 1 tira de sujeción.
- 4 ruedas pivotantes de 15,24 cm, 2 de ellas con freno.
- 1 cobertor de vinilo.

CÓDIGO	DIMENSIONES L x A x Alt	UNIDAD PESO
Decorado Estándar		
BAR650CP	171,5 x 72,4 x 120,7 cm	129,3 kg
Decorado Diseñador		
BAR650DSCP	171,5 x 72,4 x 120,7 cm	137 kg

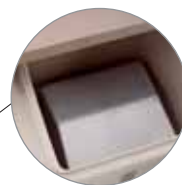

Placa refrigerante

BAR650DSCP
(Mostrado con dos cestas opcionales; consulte los detalles bajo el epígrafe Accesorios y paquetes CamBar).

Sistema económico BAR650 – Modelo de tamaño medio Para botella, lata o servicio de mezclador

Incluye:

- 1 soporte en hilera para 7 botellas.
- 1 depósito de hielo de 36,3 kg de capacidad.
- 1 tapa para el depósito de hielo.
- 1 depósito para el agua sucia.
- 1 tira de sujeción.
- 4 ruedas pivotantes de 15,24 cm, 2 con freno.
- Cobertor de vinilo.

CÓDIGO	DIMENSIONES L x A x Alt	UNIDAD PESO
Decorado Estándar		
BAR650	171,5 x 72,4 x 120,7 cm	78,5 kg
Decorado Diseñador		
BAR650DS	171,5 x 72,4 x 120,7 cm	100 kg



BAR650DS
(Mostrado con dos cestas opcionales; consulte los detalles bajo el epígrafe Accesorios y paquetes CamBar).

Sistema de economía BAR540 – Modelo pequeño para botella, lata o servicio de mezclador

Incluye:

- 1 soporte en hilera para 5 botellas.
- 1 depósito de hielo de 36,3 kg de capacidad.
- 4 ruedas pivotantes de 12,7 cm.
- Cobertor de vinilo.

CÓDIGO	DIMENSIONES L x A x Alt	UNIDAD PESO
Decorado Estándar		
BAR540	137,2 x 65,7 x 117,2 cm	53,1 kg
Decorado Diseñador		
BAR540DS	137,2 x 65,7 x 117,2 cm	56 kg



BAR540DS

Decorado Diseñador

BAR540 Solamente

670 Base Negra y Mostrador Carbón

671 Base Gris Granito y Mostrador Gris Pizarra

672 Base Arena Granito y Mostrador Cacao

CARRITOS PARA HIELO CON TAPA DESLIZABLE SLIDINGLID

- El cuerpo de polietileno y el espeso aislante de hule espuma conserva el hielo días enteros.
- Exterior recio, para todo clima, no se rajará, abollará, burbujeará, astillará, oxidará ni romperá.
- Tapa deslizable única que se desliza hacia atrás y por debajo durante el uso, reduciendo así el riesgo de la contaminación cruzada.
- El receptáculo empotrado y el fondo para drenaje mantiene el hielo fuera del agua.
- Las asas empotradas, premoldeadas, facilitan levantarlos y maniobrarlos.
- Las unidades con tapa deslizante superior con inclinación encajan bajo las mesas y los mostradores de preparación o de servicio de comidas.

Colores: Negro (110), Azul Pizarra (401), Castaño Oscuro (131), Café Beige (157), Gris Granito (191).

Los carritos para hielo con tapa deslizable SlidingLid modelos ICS125L, ICS125L4S, ICS125LB están cubiertos por la patente estadounidense D 468,071S. Los carritos para hielo con tapa deslizable SlidingLid modelos ICS100L y ICS100L4S están cubiertos por la patente estadounidense D 424,883.



PRODUCTOS Y COLOR EN EXISTENCIAS EN EL C.E.L.

ICS100L, ICS125L, ICS125LB: (191)

Descripciones de las ruedas:

Se refiere al tipo de rueda en la tabla. Todas las ruedas son de 12,7 cm.

A: 2 fijas, 2 giratorias, 1 con freno

A1: 2 giratorias, 2 con frenos

B: 4 giratorias, 1 con freno

C: 2 giratorias, 1 con freno, 2 «Easy Wheels» (de fácil rodamiento) de 20,3 cm

D: 2 giratorias, 1 con freno, 2 «Easy Wheels» de 25,4 cm

E: 2 giratorias, 1 con freno, 2 «Easy Wheels» (anchas de fácil rodamiento) de 25,4 cm



ICS175LB
(Bajo) Se muestra con ruedas traseras de fácil rodamiento «Easy Wheels».



ICS125L
(Bajo)



ICS100L4S
(Bajo)

ICS100L
(Bajo)



ICS175T
(Alto)



ICS175TB
(Alto) Se muestra con ruedas traseras de fácil rodamiento «Easy Wheels».



ICS200TB
(Alto) Se muestra con ruedas traseras anchas de fácil rodamiento «Wide Easy Wheels».



CÓDIGO	CAPACIDAD	DIMENSIONES EXTERIORES A x P x Alt	TIPO DE RUEDAS
Bajo			
ICS100L	46 kg	57 x 77 x 73 cm	A1
ICS100L4S	46	57 x 77 x 73 cm	B
ICS125L	57	58,5 x 80 x 74,5 cm	A
ICS125LB	57	58,5 x 80 x 74,5 cm	C
ICS175L	80	61 x 95,5 x 74,5 cm	A
ICS175LB	80	61 x 95,5 x 74,5 cm	D
Alto			
ICS125T	57 kg	58,5 x 80 x 88 cm	A
ICS175T	80	58,5 x 86,5 x 95,5 cm	A
ICS175TB	80	58,5 x 86,5 x 95,5 cm	D
ICS200TB	91	58,5 x 86,5 x 100,5 cm	E

Cantidad por cada paquete: 1

SISTEMA DE LAVADO DE VAJILLAS Y ALMACENAMIENTO

Sistema de Lavado de Vajillas Camrack® 4 en 1

Camdollies®

Carros Montacargas

Carro para Bandejas y Platos / carro Para Cubiertos y Bandejas

Carrito Ajustable Serie S para Platos

Supporte de Platos Ajustável ADC33

Carros para Platos, Carros Ajustables para Bandejas y Platos

Recipientes de usos Diversos – Cambox®

Carro de Servicio KD y Carro Práctico Grande KD

Carros de Servicio



SISTEMA DE LAVADO DE VAJILLAS CAMRACK® 4 EN 1

El sistema Camrack protegerá la cristalería y la mantendrá limpia hasta el siguiente uso sin tener que volver a lavarla.

Lavado Eficiente

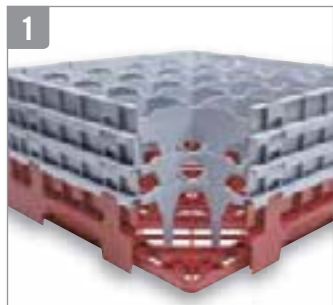

Con compartimentos internos abiertos que proporcionan la completa circulación de agua y de las soluciones de limpieza, y facilitan un secado rápido y total.

Los Camracks de polipropileno de larga duración se han fabricado para soportar sustancias químicas y altas temperaturas de hasta 93°C.

Almacenaje Sanitario



Las paredes externas cerradas mantienen los dedos y los contaminantes fuera y reducen el riesgo de roturas y lesiones. La cubierta Camrack y el carrito Camdolly hacen que este sistema esté completamente cerrado. La cristalería se mantiene limpia cuando está almacenada, de modo que los operarios sólo tienen que lavar los artículos una vez.

Control de inventario



Una variedad en los colores de base de las cestas ayuda a identificar de un vistazo tanto el contenido como la cantidad en cada cesta. Disponible en 10 colores.

Transporte sanitario seguro



Los Camrack se pueden transportar por grandes campus o a otros lugares en una sola unidad. Las asas fáciles de agarrar y los costados lisos y superpuestos proporcionan una manipulación segura.

La cubierta de la cesta Camrack sella la parte de arriba y el carrito Camdolly® sella la parte de abajo.

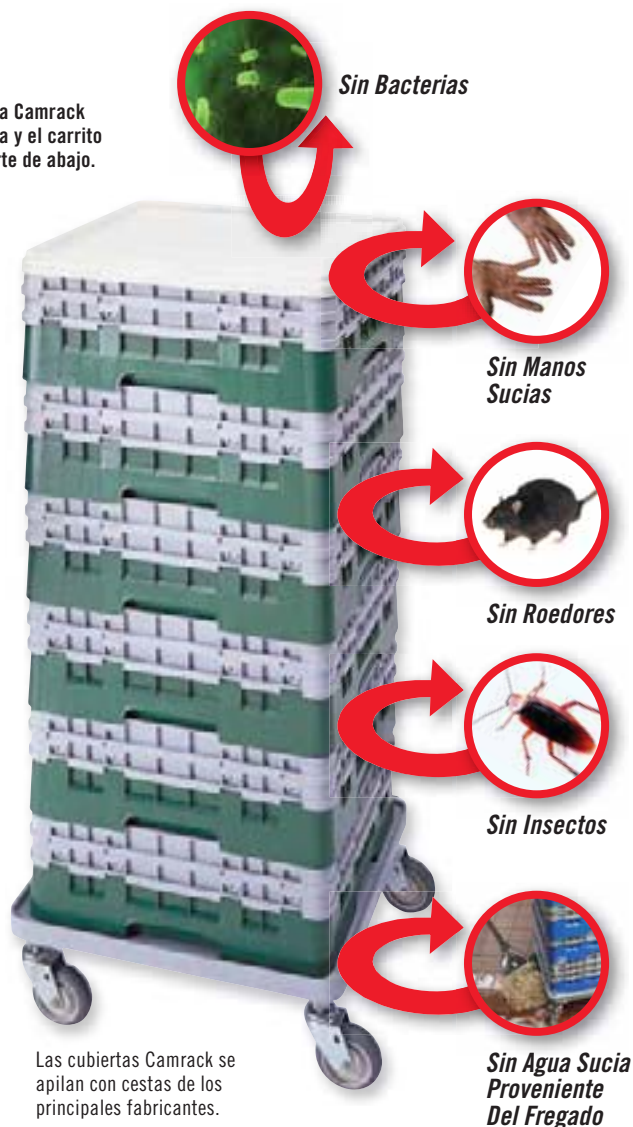

Las cubiertas Camrack se apilan con cestas de los principales fabricantes.



Las opciones de etiquetado del contenido incluyen un estampado en caliente personalizado de un color o clips preimpresos.



Las Camrack están cubiertas por una o más de las siguientes patentes: Escurreplatos de base completa D 412,607. Escurreplatos de media base D 404,176. Extensor de escurreplatos mediano D 400,321. Extensor de escurreplatos alargado D 399,614. Escurreplatos con extensor 5,934,486 patente de utilidad. Escurreplatos de base apuntada D 403,472.

CAMRACKS® DE TAMAÑO COMPLETO PARA COPAS Y VASOS

Estas cestas ofrecen una protección completa para todas sus copas y vasos delicados y valiosos al lavarlos y manipularlos durante el apilamiento, el almacenaje y el transporte.

Seleccione la cesta correcta:

1. Mida el diámetro máximo del recipiente (copa o vaso) para determinar el número de compartimentos.
2. Mida la altura máxima del recipiente (copa o vaso) hasta el borde superior para determinar la altura del compartimento.

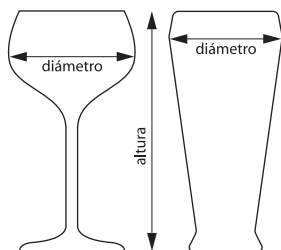

PRODUCTOS Y COLORES EN EXISTENCIA EN NUESTROS ALMACENES EUROPEOS

TODAS LAS CESTAS CAMRACKS: (110), (119), (151), (163), (167), (168), (184), (186), (414), (416)

Las guías de tamaños de las Camrack están disponibles en www.cambro.com/mycamracks y en la App de Cambro.

14,9 cm
DIÁMETRO MÁXIMO



9 COMPARTIMENTOS

	ALTURA MÁXIMA	9,2 cm	13,3 cm	17,4 cm	21,5 cm	25,7 cm	29,8 cm
CÓDIGO		9S318	9S434	9S638	9S800	9S958	9S1114
CANT. POR PAQUETE		5	4	3	2	2	2
ALT. DE LA CESTA CON EXTENSIONES		14,3 cm	18,4 cm	22,5 cm	26,7 cm	30,8 cm	34,9 cm

11,11 cm
DIÁMETRO MÁXIMO



16 COMPARTIMENTOS

	ALTURA MÁXIMA	9,2 cm	11,4 cm	13,3 cm	15,5 cm	17,4 cm	19,6 cm
CÓDIGO		16S318	16S418**	16S434	16S534**	16S638	16S738**
CANT. POR PAQUETE		5	5	4	4	3	3
ALT. DE LA CESTA CON EXTENSIONES		14,3 cm	14,3 cm	18,4 cm	18,4 cm	22,5 cm	22,5 cm
	ALTURA MÁXIMA	21,5 cm	23,8 cm	25,7 cm	27,9 cm	29,8 cm	32 cm
CÓDIGO		16S800	16S900**	16S958	16S1058**	16S1114	16S1214**
CANT. POR PAQUETE		2	2	2	2	2	2
ALT. DE LA CESTA CON EXTENSIONES		26,7 cm	26,7 cm	30,8 cm	30,8 cm	34,9 cm	34,9 cm

Colores de las cestas de base:



110
Negro



119
Verde



151
Gris Claro



163
Rojo



167
Castaño



168
Azul



184
Beige



186
Azul Marino



414
Cerceta



416
Arándano

Color del extensor: Gris Claro (151). **No pueden añadirse extensiones de compartimento. Personalización disponible. Consulte la personalización de Camrack y la página del código del color. Póngase en contacto con el servicio de atención al cliente para pedidos especiales.

CAMRACKS® DE TAMAÑO COMPLETO PARA COPAS Y VASOS

Determine el tamaño de la cesta de acuerdo con el tamaño del vaso en www.cambro.com/Reference_Guides.

20 COMPARTIMENTOS

9,84 cm
DIÁMETRO MÁXIMO



ALTURA MÁXIMA	9,2 cm	11,4 cm	13,3 cm	15,5 cm	17,4 cm	19,6 cm
CÓDIGO	20S318	20S418**	20S434	20S534**	20S638	20S738**
CANT. POR PAQUETE	5	5	4	4	3	3
ALT. DE LA CESTA CON EXTENSIONES	14,3 cm	14,3 cm	18,4 cm	18,4 cm	22,5 cm	22,5 cm
ALTURA MÁXIMA	21,5 cm	23,8 cm	25,7 cm	27,9 cm	29,8 cm	32 cm
CÓDIGO	20S800	20S900**	20S958	20S1058**	20S1114	20S1214**
CANT. POR PAQUETE	2	2	2	2	2	2
ALT. DE LA CESTA CON EXTENSIONES	26,7 cm	26,7 cm	30,8 cm	30,8 cm	34,9 cm	34,9 cm

** No pueden añadirse extensiones de compartimento.

25 COMPARTIMENTOS

8,7 cm
DIÁMETRO MÁXIMO



ALTURA MÁXIMA	9,2 cm	11,4 cm	13,3 cm	15,5 cm	17,4 cm	19,6 cm
CÓDIGO	25S318	25S418**	25S434	25S534**	25S638	25S738**
CANT. POR PAQUETE	5	5	4	4	3	3
ALT. DE LA CESTA CON EXTENSIONES	14,3 cm	14,3 cm	18,4 cm	18,4 cm	22,5 cm	22,5 cm
ALTURA MÁXIMA	21,5 cm	23,8 cm	25,7 cm	27,9 cm	29,8 cm	32 cm
CÓDIGO	25S800	25S900**	25S958	25S1058**	25S1114	25S1214**
CANT. POR PAQUETE	2	2	2	2	2	2
ALT. DE LA CESTA CON EXTENSIONES	26,7 cm	26,7 cm	30,8 cm	30,8 cm	34,9 cm	34,9 cm

** No pueden añadirse extensiones de compartimento.

30 COMPARTIMENTOS

7,94 cm
DIÁMETRO MÁXIMO



ALTURA MÁXIMA	9,2 cm	13,3 cm	17,4 cm	21,5 cm	25,7 cm	29,8 cm
CÓDIGO	30S318	30S434	30S638	30S800	30S958	30S1114
CANT. POR PAQUETE	5	4	3	2	2	2
ALT. DE LA CESTA CON EXTENSIONES	14,3 cm	18,4 cm	22,5 cm	26,7 cm	30,8 cm	34,9 cm

PRODUCTOS Y COLORES EN EXISTENCIA EN NUESTROS ALMACENES EUROPEOS

TODAS LAS CESTAS CAMRACKS: (110), (119), (151), (163), (167), (168), (184), (186), (414), (416)

CAMRACKS® DE TAMAÑO COMPLETO PARA COPAS Y VASOS

7,3 cm
DIÁMETRO MÁXIMO



36 COMPARTIMENTOS

ALTURA MÁXIMA	9,2 cm	11,4 cm	13,3 cm	15,5 cm	17,4 cm	19,6 cm
CÓDIGO	36S318	36S418**	36S434	36S534**	36S638	36S738**
CANT. POR PAQUETE	5	5	4	4	3	3
ALT. DE LA CESTA CON EXTENSIONES	14,3 cm	14,3 cm	18,4 cm	18,4 cm	22,5 cm	22,5 cm
ALTURA MÁXIMA	21,5 cm	23,8 cm	25,7 cm	27,9 cm	29,8 cm	32 cm
CÓDIGO	36S800	36S900**	36S958	36S1058**	36S1114	36S1214**
CANT. POR PAQUETE	2	2	2	2	2	2
ALT. DE LA CESTA CON EXTENSIONES	26,7 cm	26,7 cm	30,8 cm	30,8 cm	34,9 cm	34,9 cm

6,2 cm
DIÁMETRO MÁXIMO



49 COMPARTIMENTOS

ALTURA MÁXIMA	9,2 cm	13,3 cm	17,4 cm	21,5 cm	25,7 cm	29,8 cm
CÓDIGO	49S318	49S434	49S638	49S800	49S958	49S1114
CANT. POR PAQUETE	5	4	3	2	2	2
ALT. DE LA CESTA CON EXTENSIONES	14,3 cm	18,4 cm	22,5 cm	26,7 cm	30,8 cm	34,9 cm

PRODUCTOS Y COLORES EN EXISTENCIA EN NUESTROS ALMACENES EUROPEOS

TODAS LAS CESTAS CAMRACKS: (110), (119), (151), (163), (167), (168), (184), (186), (414), (416)



Colores de las cestas de base:

110	119	151	163	167	168	184	186	414	416
Negro	Verde	Gris Claro	Rojo	Castaño	Azul	Beige	Azul Marino	Cerceta	Arándano

Color del extensor: Gris Claro (151). **No pueden añadirse extensiones de compartimento. Personalización disponible.
Consulte la personalización de Camrack y la página del código del color. Póngase en contacto con el servicio de atención al cliente para pedidos especiales.

CAMRACKS® DE MEDIO TAMAÑO PARA COPAS Y VASOS

- Muy efectivas para acarrear menor peso y para guardar utensilios.
- Ideales para las pequeñas lavadoras de vasos que se usan debajo del mostrador.

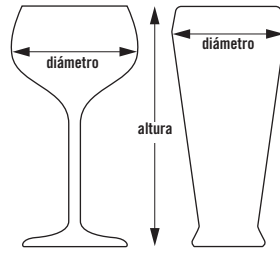

10HS434

Determine el tamaño de la cesta de acuerdo con el tamaño del vaso en www.cambro.com/Reference_Guides.

8 COMPARTIMENTOS

10,3 cm
DIÁMETRO MÁXIMO



ALTURA MÁXIMA	9,2 cm	13,3 cm	17,4 cm	21,5 cm	25,7 cm	29,8 cm
CÓDIGO	8HS318	8HS434	8HS638	8HS800	8HS958	8HS1114
CANT. POR PAQUETE	5	4	3	2	2	2
ALT. DE LA CESTA CON EXTENSIONES	14,3 cm	18,4 cm	22,5 cm	26,7 cm	30,8 cm	34,9 cm

10 COMPARTIMENTOS

8,7 cm
DIÁMETRO MÁXIMO



ALTURA MÁXIMA	9,2 cm	13,3 cm	17,4 cm	21,5 cm	25,7 cm	29,8 cm
CÓDIGO	10HS318	10HS434	10HS638	10HS800	10HS958	10HS1114
CANT. POR PAQUETE	5	4	3	2	2	2
ALT. DE LA CESTA CON EXTENSIONES	14,3 cm	18,4 cm	22,5 cm	26,7 cm	30,8 cm	34,9 cm

17 COMPARTIMENTOS

7,3 cm
DIÁMETRO MÁXIMO



ALTURA MÁXIMA	9,2 cm	13,3 cm	17,4 cm	21,5 cm	25,7 cm	29,8 cm
CÓDIGO	17HS318	17HS434	17HS638	17HS800	17HS958	17HS1114
CANT. POR PAQUETE	5	4	3	2	2	2
ALT. DE LA CESTA CON EXTENSIONES	14,3 cm	18,4 cm	22,5 cm	26,7 cm	30,8 cm	34,9 cm

Colores de las cestas de base:



Verde Sherwood

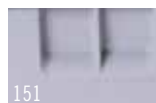

Gris Claro

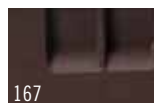

Castaño



Beige



Azul Marino



Arándano

Color del extensor: Gris Claro (151). Se pueden personalizar. Vea la contraportada. Para obtener una representación más exacta del color, llame a su representante de ventas para que le dé una muestra del color real. Comuníquese con el Departamento de Servicios al Cliente para todos los pedidos especiales.

CESTAS CAMRACK® DE TAMAÑO COMPLETO Y DE MEDIO TAMAÑO PARA TAZAS

- Se puede inclinar para drenar el agua de las bases de pichetes y tazas y ofrecer un secado rápido y sanitario.

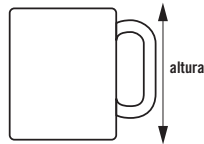

16C414

11,1 x 10,95 cm
COMPARTIMENTO



16 COMPARTIMENTOS

ALTURA MÁXIMA DE TAZA	6,6 cm	10,7 cm	14,9 cm
CÓDIGO	16C258	16C414	16C578
CANT. POR PAQUETE	6	5	4
ALT. DE LA CESTA CON EXTENSIONES	10,1 cm	14,3 cm	18,4 cm

PRODUCTOS Y COLORES EN EXISTENCIA EN NUESTROS ALMACENES EUROPEOS

16C258, 16C414, 16C578, 20C258, 20C414: (151)



11,1 x 8,73 cm
COMPARTIMENTO



20 COMPARTIMENTOS

ALTURA MÁXIMA DE TAZA	6,6 cm	10,7 cm
CÓDIGO	20C258	20C414
CANT. POR PAQUETE	6	5
ALT. DE LA CESTA CON EXTENSIONES	10,1 cm	14,3 cm

Guardavasos y Guardatazas

Color Regal: Beige (133).



- Nervaduras sobresalientes para un drenaje y un secado sencillos.
- Soporta 20 vasos o 12 tazas por capa.

10,4 x 11,1 cm
COMPARTIMENTO



8 COMPARTIMENTOS

ALTURA MÁXIMA DE TAZA	6,6 cm	10,7 cm
CÓDIGO	8HC258	8HC414
CANT. POR PAQUETE	6	5
ALT. DE LA CESTA CON EXTENSIONES	10,1 cm	14,3 cm



Diámetro máximo del borde interior de un vaso:
GK2000: 6,6 cm

Diámetro máximo del borde interior de una taza:
KK1200: 7,4 cm

10,4 x 8,73 cm
COMPARTIMENTO



10 COMPARTIMENTOS

ALTURA MÁXIMA DE TAZA	6,6 cm	10,7 cm
CÓDIGO	10HC258	10HC414
CANT. POR PAQUETE	6	5
ALT. DE LA CESTA CON EXTENSIONES	10,1 cm	14,3 cm

CÓDIGO	TAMAÑO	CANTIDAD POR CADA PAQUETE
Guardavasos		
GK2000 (Regal)	35,6 x 45,7 cm	12
Guardatazas		
KK1200 (Regal)	35,4 x 45,4 cm	12

Color de la cesta de base para tazas: Gris Claro (151).

Color del extensor: Gris Claro (151).

Se pueden personalizar. Vea la contraportada.

ACCESORIOS CAMRACK®

Cubierta de Camrack y Camdolly®

- Úsela para cubrir y proteger las cestas Camrack de tamaño completo para platos que estén llenas de vajillas limpias.
- Cuando se usan junto con un Camdolly, se crea un sistema de almacenaje sanitario portátil que protege el contenido entre usos.

- Elimina la utilización complicada y poco económica de envoltorios de plástico o cubiertas de vinilo.



CUBIERTA DE CESTA DE TAMAÑO COMPLETO

CÓDIGO	DRC2020
DIMENSIONES EXTERIORES	50 x 50 x 2,4 cm

Cantidad por paquete: 1 Color: Gris (180).

PRODUCTOS Y COLORES EN EXISTENCIA EN NUESTROS ALMACENES EUROPEOS

DRC2020: (180)
CDR2020, CDR2020H: (151)



CAMDOLLY

CAMDOLLY CON ASA

CÓDIGO	CDR2020	CDR2020H
DIMENSIONES INTERIORES	53 x 53 cm	53 x 53 cm
DIMENSIONES EXTERIORES	54,5 x 54,5 x 20,5 cm	54,5 x 59,5 x 94 cm
CAPACIDAD DE CARGA	159 kg	159 kg

Cantidad por paquete: 1 Color: Gris Claro (151).

Ruedas: 4 Ruedas de 10 cm, giratorias, sin frenos.

Surtidor de vasos IceExpress para cestas Camrack

- Reduce drásticamente el tiempo de instalación del banquete.
- Llena 25 vasos de hielo al mismo tiempo.

- Reduce las roturas y el riesgo de la contaminación.
- El hielo cae directamente en los vasos sin derrames ni goteos.

CÓDIGO	DIMENSIONES EXTERIORES
25SWGf	50,8 x 50,8 x 3,18 cm

Cantidad por paquete: 1 Color: Negro (110).



CÓMO SELECCIONAR LA CAMRACK CORRECTA

Cómo seleccionar la Camrack correcta

Cambro le ofrece múltiples formas para ayudarle a encontrar rápido la Camrack correcta:

1. www.cambro.com/mycamracks

Para encontrar rápidamente el Camrack correcto, visite www.cambro.com/mycamracks.

Seleccione el elemento que necesita, introduzca sus medidas y la cantidad precisa y el Camrack adecuado aparecerá en la página.

2. El Catálogo Cambro

Pase al reverso de esta sección para ver la guía de referencia que le ayuda a determinar los tamaños de vasos y copas.

3. Representantes de Ventas Cambro

Comuníquese con el representante

Cambro de su localidad para que le ayude a especificar cuáles Camracks, carritos y cubiertas le quedan a sus vasos y vajillas. Para encontrar a su representante local, consulte la sección en el reverso de este catálogo, visite: www.cambro.com o llame a Servicios al Cliente de Cambro al 800 833 3003.

4. Envíe una muestra a Cambro

Envíe un vaso de muestra a: C.E.L. Customer Service.

Kelterstrasse 51
72669 Unterensingen, Germany.
Por favor, cerciórese de incluir la información completa de la persona a contactar y especifique si necesita cestas Camrack de tamaño completo o de medio tamaño.

Escoja el Camrack adecuado:

1. Mida el **diámetro máximo** de la cristalería (copa o vaso) para determinar el número de compartimentos.
2. Mida la **altura máxima** de la cristalería (copa o vaso) hasta la parte superior del borde para determinar la altura del compartimento.

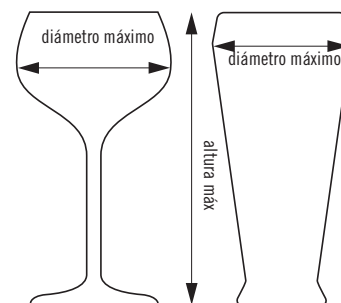

Descargar la App de Cambro:

Encuentre la Camrack adecuada para sus vasos de vidrio introduciendo la altura y el diámetro máximo de su vaso.



CESTAS DE BASE CAMRACK®

- Para ollas, sartenes, recipientes, tazones y artículos grandes de preparación, servicio y exhibición.
- Las medias cestas funcionan bien para guardar artículos en la estación de espera.

PRODUCTOS Y COLORES EN EXISTENCIA EN NUESTROS ALMACENES EUROPEOS

BR258, BR414, BR578, BR712: (110), (119), (151), (163), (184), (167), (168), (186), (414), (416)
CRPHDG2878: (000)



BR578

CESTAS DE BASE DE TAMAÑO COMPLETO

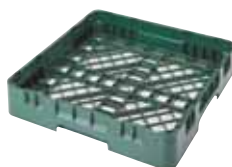

CESTA DE BASE DE TAMAÑO COMPLETO

CON 1 EXTENSIÓN

CON 2 EXTENSIONES

CON 3 EXTENSIONES

CÓDIGO	BR258	BR414	BR578	BR712
ALTURA INTERIOR DE LA CESTA	8,3 cm	12,4 cm	16,5 cm	20,6 cm
ALT. DE LA CESTA CON EXTENSIONES	10,1 cm	14,3 cm	18,4 cm	22,5 cm
CANT. POR PAQUETE	6	5	4	3

CESTAS DE BASE DE MEDIO TAMAÑO



CESTA DE BASE DE MEDIO TAMAÑO

CON 1 EXTENSIÓN

CON 2 EXTENSIONES

CON 3 EXTENSIONES

CÓDIGO	HBR258	HBR414	HBR578	HBR712
ALTURA INTERIOR DE LA CESTA	8,3 cm	12,4 cm	16,5 cm	20,6 cm
ALT. DE LA CESTA CON EXTENSIONES	10,1 cm	14,3 cm	18,4 cm	22,5 cm
CANT. POR PAQUETE	6	5	4	3

Parrilla de sujeción

Mantiene en su lugar a los platos y tazas pequeños durante cada ciclo de limpieza. Úselas en una cesta de base Camrack de tamaño completo.



CRPHDG2878

REJILLA DE SUJECIÓN

CÓDIGO	CRPHDG2878
Cant. por paquete:	6
Color:	Gris (000).

Colores de las cestas de base:



*Solo en tamaño normal. Color del extensor: Gris Claro (151). Personalización disponible. Consulte la personalización de Camrack y la página del código del color. Póngase en contacto con el servicio de atención al cliente para pedidos especiales.

CESTAS CAMRACK® DE TAMAÑO COMPLETO CON ESPIGAS Y CESTA PARA BANDEJAS

Cesta estándar con espigas, 9 x 9

- Diseñadas para lavar platos, tazones, bandejas y cubreplatos de diferentes tamaños.
- Las cestas estándar con espigas sostienen:
 - Dieciocho platos de 25,4 cm
 - Doce platos de 30,5 cm
 - Veintisiete platos de 19 cm
 - o
 - Nueve bandejas de 36 x 46 cm.

Cesta con espigas, 5 x 9

- Sostiene platos estándar en una dirección, o platos hondos, tazones y cubreplatos en la otra dirección.
- La configuración con espaciado de 5 sostiene hasta diez tazones, platos hondos, fuentes o cubreplatos de 25,4 cm.

- La configuración con espaciado de 9 sostiene hasta:
 - Dieciocho platos de 25,4 cm
 - Doce platos de 30,5 cm
 - Veintisiete platos de 19 cm
 - o
 - Nueve bandejas de 36 x 46 cm.

Cesta para bandejas, con un lado abierto

- Le caben bandejas de cafetería o bandejas delgadas de tamaño completo.
- Abierta por un lado para facilitar la colocación y remoción de bandejas de todas las longitudes.
- Sostiene hasta nueve bandejas en forma vertical.

PRODUCTOS Y COLORES EN EXISTENCIA EN NUESTROS ALMACENES EUROPEOS

PR59314, PR59500, OETR314: (151)



CESTA CON ESPIGAS, 9 X 9

CESTA CON ESPIGAS CON 1 EXTENSIÓN, 9 X 9

CESTA CON ESPIGAS, 5 X 9

CESTA CON ESPIGAS CON 1 EXTENSIÓN, 5 X 9

LADO ABIERTO

CÓDIGO	PR314	PR500	PR59314	PR59500	OETR314*
ALTURA INTERIOR DE LA CESTA	8,3 cm	12,4 cm	8,3 cm	12,4 cm	8,3 cm
ALT. DE LA CESTA CON EXTENSIONES	10,1 cm	14,3 cm	10,1 cm	14,3 cm	10,1 cm
CANT. POR PAQUETE	6	5	6	5	6

Color: Gris Claro (151). Color del extensor: Gris Claro (151). Se pueden personalizar. Vea la contraportada. Para obtener una representación más exacta del color, llame a su representante de ventas para que le dé una muestra del color real. Comuníquese con el Departamento de Servicios al Cliente para todos los pedidos especiales. * No se le pueden añadir extensiones.

CILINDRO Y CESTAS CAMRACK DE TAMAÑO COMPLETO Y DE MEDIO TAMAÑO PARA CUBIERTOS

- Una canasta de 8 compartimentos cabe en una cesta de base de tamaño completo o de medio tamaño. Las asas de alambre se deslizan hacia abajo.
- El cilindro para cubiertos cabe en una cesta de 9 compartimentos Camrack de Tamaño Completo, y en el Carrito Cambro para Bandejas y Platos, modelo TDCR12.

PRODUCTOS Y COLORES EN EXISTENCIA EN NUESTROS ALMACENES EUROPEOS

FR258, 8FB434, 8FBNH434: (151)

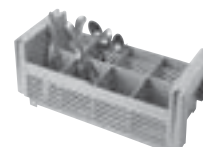
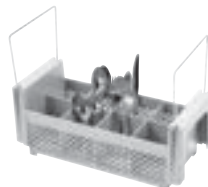

CESTA DE TAMAÑO COMPLETO PARA CUBIERTOS

MEDIA CESTA PARA CUBIERTOS

MEDIA CANASTILLA DE 8 COMPARTIMENTOS PARA CUBIERTOS

COMPARTIMENTOS PARA CUBIERTOS

CILINDRO DE LOS CUBIERTOS

CÓDIGO	FR258	HFR258	8FB434* con asas	8FBNH434* sin asas	FWC56
ALTURA INTERIOR DE LA CESTA	6,7 cm	6,7 cm	12 cm	12 cm	Ancho 11,4 cm
ALT. DE LA CESTA CON EXTENSIONES	10,1 cm	10,1 cm	18,4 cm	18,4 cm	Alto 14 cm
CANT. POR PAQUETE	6	6	6	6	12

Color: Gris Claro (151). Color del extensor: Gris Claro (151). Color del cilindro para los cubiertos: Blanco (148). Personalización disponible. Consulte la personalización de Camrack y la página del código del color. Póngase en contacto con el servicio de atención al cliente para pedidos especiales.

EL SISTEMA DE COMPONENTES CAMRACK®

El sistema Camrack ofrece varias opciones para ordenar las Camracks correctas ahora y según lo requiera en el futuro. Por favor consulte a su representante de ventas o al Servicio de clientes de Cambro para todos los pedidos especiales e instrucciones de armado.

Escoja entre:

- Una selección completa de Camracks pre-armadas, listas para usarse en nuestro catálogo, o
- Prepare un pedido a la medida de Camracks para requerimientos específicos, o
- Componentes individuales Camrack para que los distribuidores los tengan a mano y construyan sus cestas según las necesiten.

Colores de la cesta de base de compartimentos: Verde Sherwood (119), Gris Claro (151), Castaño (167), Beige (184), Azul Marino (186), Arándano (416), Negro (110)*, Rojo (163)*, Azul (168)*, Cerceta (414)*.

Color de la cesta de base para tazas: Gris Claro (151).

Color del extensor: Gris Claro (151).

Se pueden personalizar.

Las cestas de base de tamaño completo están protegidas por la patente estadounidense D 412,607.

Las medias cestas de base están protegidas por la patente D 404,176 de los EE.UU.

* Nuevos colores de las cestas de base, sólo en las cestas de tamaño completo.

PRODUCTOS Y COLORES EN EXISTENCIA EN NUESTROS ALMACENES EUROPEOS

9E1, 9E2, 16E1, 16E2, 16E4, 16E5, 20E2, 20GE1, 20GE2, 20GE4, 20GE5, 25E1, 25E2, 25E4, 25E5, 30GE1, 30GE2, 36E1, 36E2, 36E4, 36E5, 49E1, 49E2, 16C258, 20C258: (151)
BR258: (110), (119), (151), (163), (184), (167), (168), (186), (414), (416)
E3: (151)

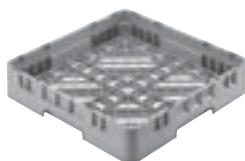

BR = Cesta de base de tamaño completo

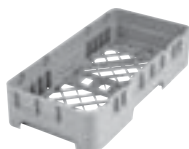

HBR = Media cesta de base

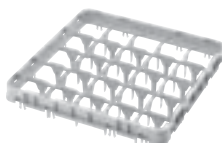

E1 = Extensión de divisor alto y tamaño completo

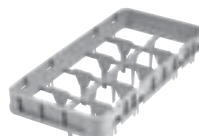

HE1 = Extensión de divisor alto y medio tamaño

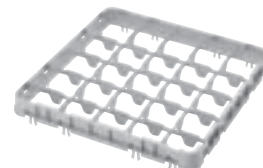

E2 = Extensión de divisor bajo y tamaño completo



HE2 = Extensión de divisor bajo y medio tamaño

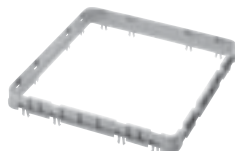

E3 = Extensión abierta de tamaño completo

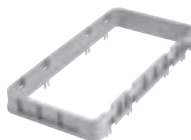

HE3 = Extensión abierta de medio tamaño

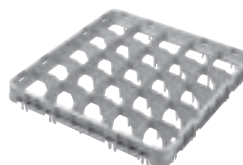

E4 = Extensión para copas de divisor alto y tamaño completo

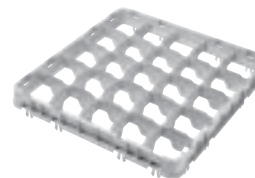

E5 = Extensión para copas de divisor bajo y tamaño completo

Componentes Camracks

CÓDIGO	DESCRIPCIÓN	DIMENSIONES GENERALES	COMPARTIMENTO	ALTURA INTERIOR CESTA	CANTIDAD POR CADA PAQUETE
Cestas de base, de compartimentos, de tamaño completo					
BR258*	Cesta de base completa	500 x 500 x 101 mm	457 x 457 mm	67 mm	6
Medias cestas de base					
HBR258	Media cesta de base	500 x 250 x 101 mm	464 x 213 mm	67 mm	6
Cestas de tamaño completo para tazas					
16C258	Cesta de tamaño completo para 16 compartimentos	500 x 500 x 101 mm	111 x 111 mm	67 mm	6
20C258	Cesta de tamaño completo para 20 compartimentos	500 x 500 x 101 mm	111 x 89 mm	67 mm	6
Medias cestas para tazas					
8HC258	Media cesta de 8 compartimentos	500 x 250 x 101 mm	105 x 113 mm	67 mm	6
10HC258	Media cesta de 10 compartimentos	500 x 250 x 101 mm	105 x 89 mm	67 mm	6
Extensiones de divisor alto – E1 y GE1					
9E1	Extensión de divisor alto de 9 compartimentos	499 x 499 x 51 mm	150 x 150 mm	41 mm	12
16E1	Extensión de divisor alto de 16 compartimentos	499 x 499 x 51 mm	111 x 111 mm	41 mm	12
20GE1	Extensión de divisor alto de 20 compartimentos	499 x 499 x 51 mm	98 x 98 mm	41 mm	12
25E1	Extensión de divisor alto de 25 compartimentos	499 x 499 x 51 mm	89 x 89 mm	41 mm	12
30GE1	Extensión de divisor alto de 30 compartimentos	499 x 499 x 51 mm	79 x 79 mm	41 mm	12
36E1	Extensión de divisor alto de 36 compartimentos	499 x 499 x 51 mm	73 x 73 mm	41 mm	12
49E1	Extensión de divisor alto de 49 compartimentos	499 x 499 x 51 mm	62 x 62 mm	41 mm	12
Extensiones de divisor bajo – E2					
9E2	Extensión de divisor bajo de 9 compartimentos	499 x 499 x 51 mm	150 x 150 mm	41 mm	12
16E2	Extensión de divisor bajo de 16 compartimentos	499 x 499 x 51 mm	111 x 111 mm	41 mm	12

EL SISTEMA DE COMPONENTES CAMRACK®

CÓDIGO	DESCRIPCIÓN	DIMENSIONES GENERALES	COMPARTIMENTO	ALTURA INTERIOR CESTA	CANTIDAD POR CADA PAQUETE
20E2	Extensión de divisor bajo de 20 compartimentos (sólo para tazas)	499 x 499 x 51 mm	111 x 89 mm	41 mm	12
20GE2	Extensión de divisor bajo de 20 compartimentos	499 x 499 x 51 mm	98 x 98 mm	41 mm	12
25E2	Extensión de divisor bajo de 25 compartimentos	499 x 499 x 51 mm	89 x 89 mm	41 mm	12
30GE2	Extensión de divisor bajo de 30 compartimentos	499 x 499 x 51 mm	79 x 79 mm	41 mm	12
36E2	Extensión de divisor bajo de 36 compartimentos	499 x 499 x 51 mm	73 x 73 mm	41 mm	12
49E2	Extensión de divisor bajo de 49 compartimentos	499 x 499 x 51 mm	62 x 62 mm	41 mm	12
Extensión abierta – E3					
E3	Extensión abierta de compartimento completo	499 x 499 x 51 mm	457 x 457 mm	41 mm	12
Extensiones de divisor alto y tamaño completo – E4					
16E4	Extensión de divisor alto de 16 compartimentos	499 x 499 x 51 mm	111 x 111 mm	41 mm	12
20GE4	20-Compartment Full Drop Extender	499 x 499 x 51 mm	98 x 98 mm	41 mm	12
25E4	Extensión de divisor alto de 25 compartimentos	499 x 499 x 51 mm	89 x 89 mm	41 mm	12
36E4	Extensión de divisor alto de 36 compartimentos	499 x 499 x 51 mm	73 x 73 mm	41 mm	12
Extensiones de divisor bajo y de tamaño completo – E5					
16E5	Extensión de divisor bajo de 16 compartimentos	499 x 499 x 51 mm	111 x 111 mm	41 mm	12
20GE5	Extensión de divisor bajo de 20 compartimentos	499 x 499 x 51 mm	98 x 98 mm	41 mm	12
25E5	Extensión de divisor bajo de 25 compartimentos	499 x 499 x 51 mm	89 x 89 mm	41 mm	12
36E5	Extensión de divisor bajo de 36 compartimentos	499 x 499 x 51 mm	73 x 73 mm	41 mm	12
Extensiones de divisor alto de medio tamaño – HE1					
8HE1	Extensión de divisor alto de 8 compartimentos	502 x 252 x 51 mm	105 x 113 mm	41 mm	12
10HE1	Extensión de divisor alto de 10 compartimentos	502 x 252 x 51 mm	105 x 89 mm	41 mm	12
17HE1	Extensión de divisor alto de 17 compartimentos	502 x 252 x 51 mm	74 mm diameter	41 mm	12
Extensiones de divisor bajo de medio tamaño – HE2					
8HE2	Extensión de divisor bajo de 8 compartimentos	502 x 252 x 51 mm	105 x 113 mm	41 mm	12
10HE2	Extensión de divisor bajo de 10 compartimentos	502 x 252 x 51 mm	105 x 89 mm	41 mm	12
17HE2	Extensión de divisor bajo de 17 compartimentos	502 x 252 x 51 mm	74 mm diameter	41 mm	12
Extensión abierta de medio tamaño – HE3					
HE3	Media extensión abierta de compartimento	502 x 252 x 51 mm	464 x 213 mm	41 mm	12

Colores de la cesta de base: Verde (119), Gris Claro (151), Castaño (167), Beige (184), Azul Marino (186), Arándano (416), Negro (110)*, Rojo (163)*, Azul (168)*, Cerceta (414)*.

Colores de la cesta de base: Gris Claro (151). **Color del extensor:** Gris Claro (151) *Color disponible solo en tamaño normal. Los extensores están disponibles en Gris Claro (151). Las cestas montadas previamente se envían con los extensores en Gris Claro (151). **Color de la rejilla PlateSafe:** Gris (000).



PRODUCTOS Y COLORES EN EXISTENCIA EN NUESTROS ALMACENES EUROPEOS

9E1, 9E2, 16E1, 16E2, 16E4, 16E5, 20E2, 20GE1, 20GE2, 20GE4, 20GE5, 25E1, 25E2, 25E4, 25E5, 30GE1, 30GE2, 36E1, 36E2, 36E4, 36E5, 49E1, 49E2, 16C258, 20C258: (151)
 BR258: (110), (119), (151), (163), (184), (167), (168), (186), (414), (416)
 E3: (151)

IDENTIFÍQUESE – CAMRACKS® PERSONALIZADAS

Personalice las cestas Camrack con el objetivo de identificar el contenido de inmediato para un control de inventario y selección precisos.

Estampe en caliente un logotipo personalizado, información o símbolos de contenido estándar y/o descripciones en dos lados opuestos

de cualquier cesta.

O solicite la adición de clips preimpresos. Se pueden añadir hasta 4 clips Camrack o PlateSafe únicamente durante el ensamblado y se requiere la adición de al menos una extensión.



COLOR DE LA IMPRESIÓN – BLANCO

CÓMO ORDENAR UNA MUESTRA

1. Comuníquese con el representante Cambro de su localidad para completar y enviar la solicitud de una muestra a Cambro. Las oficinas de los representantes están listadas en el reverso del catálogo.
2. Seleccione el tamaño de la cesta, el código y el color. Color de impresión – blanco únicamente.
3. Escoja el proceso A) Estampado en caliente o el B) Clips Camrack
4. Indique el lugar del estampado en caliente y /o del sujetador en la cesta. El tamaño máximo de la impresión del estampado en caliente es de 102 mm de ancho x 31,7 mm de alto. El espesor máximo de la impresión del estampado en caliente por letra sólida o logotipo no puede tener más de 102 mm de ancho. Si el renglón o el logotipo exceden esta medida, entonces se recomendará un formato de trazado.
5. Si selecciona el proceso A, envíe el arte final listo para usarse, en formato digital únicamente. La solicitud de una muestra se tiene que presentar a Cambro ANTES de enviar el arte. Si el arte final está

incompleto, tenemos a su disposición servicios de apoyo gráfico a un costo de ** por hora.

6. Envíe el arte final por correo electrónico al representante de Cambro o directamente a Cambro a personalizationcel@cambro.com. En el renglón de asunto (subject) del correo electrónico ponga el nombre del logotipo y dénos la información necesaria para comunicarnos con usted.

Dimensiones del archivo:

Tamaño de reproducción de 100 %, resolución de 300 dpi.

Tipo de archivo:

Adobe® Illustrator®, Photoshop®.

Formato del archivo: JPEG, TIFF, and EPS.

7. Envíe el arte final digital por correo normal a: CEL - Attn: C.E.L. Customer Service. Kelterstrasse 51 72669 Unterensingen, Germany.
8. ¿Preguntas?: Tel: (49)7022-90-100-0; En España, tel: 900-122-125.
9. El formulario de aprobación firmado tiene que enviarse por fax a Servicios al Cliente de Cambro antes. Se incluye un formulario de aprobación con cada muestra.

SÍMBOLOS Y/O DESCRIPCIONES DE ESTAMPACIÓN EN CALIENTE ESTÁNDAR

Paso 1. Elija un símbolo y la letra correspondiente.

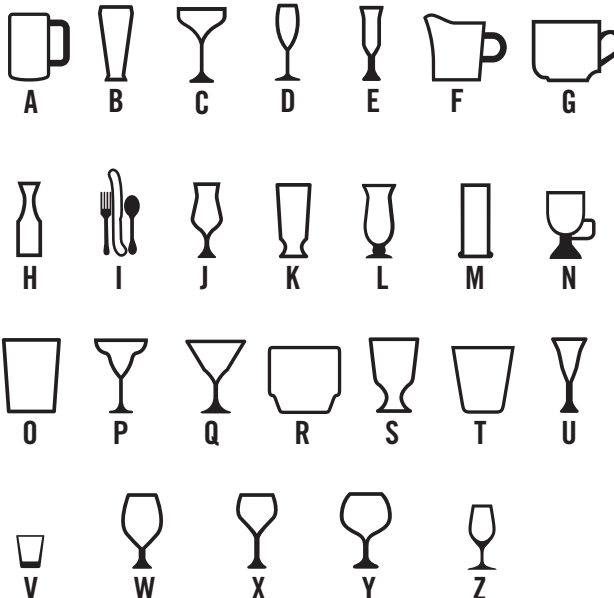

Paso 2. Elija las palabras y el número correspondiente.
Disponibile solamente en inglés.

- | | | |
|--------------------|--------------------------|---------------------------|
| 1. Beer | 13. Flatware | 25. Rocks (Tumbler Style) |
| 2. Beer Mug | 14. Goblet | 26. Sherry |
| 3. Pilsner | 15. Grande | 27. Shot Glass |
| 4. Brandy | 16. Hi-Ball | 28. Sorbet |
| 5. Champagne | 17. Hurricane | 29. Water (Footed Style) |
| 6. Champagne Flute | 18. Iced Tea | 30. Water (Tumbler Style) |
| 7. Coffee Mug | 19. Irish Coffee | 31. White Wine |
| 8. Collins | 20. Juice | 32. Wine |
| 9. Cordial | 21. Margarita | 33. Red Wine |
| 10. Creamer | 22. Martini | 34. Port |
| 11. Cup | 23. Old Fashion | |
| 12. Decanter | 24. Rocks (Footed Style) | |

OPCIONES DE PERSONALIZACIÓN ESTAMPADO EN CALIENTE



LOGOTIPO Y/O TEXTO AL GUSTO



SÍMBOLO Y DESCRIPCIÓN ESTÁNDAR

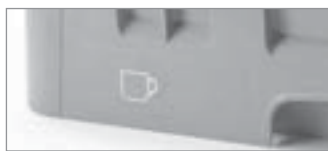

SÍMBOLO ESTÁNDAR ÚNICAMENTE



DESCRIPCIÓN ESTÁNDAR ÚNICAMENTE

CARGO DE PERSONALIZACIÓN

Cargo único ** (para estampa caliente a la medida únicamente)

Cargo de instalación **

Cargo por la muestra **

Cargo de impresión ** por lado, 2 lados máximo.

PARA CLIPS

Utensilios para beber o

PlateSafe®, preimpresos. ** cada uno

** Comuníquese con su representante Cambro para obtener los precios.

www.cambro.com

CLIP DE IDENTIFICACIÓN DEL SUPLEMENTO CAMRACK®

- ¡El único sistema de la industria con gestión de los vasos de vidrio en 4-en-1 es ahora aún mejor!
- Fabricados en ABS, estos nuevos clips son prácticamente irrompibles y están diseñados para soportar las altas temperaturas de los lavavajillas comerciales.
- Una solución económica y sostenible para desechar los bastidores existentes o el etiquetado con marcadores, cinta adhesiva o letreros de pared.



CLIPS PREIMPRESOS (Disponibles en paquetes de 6)

Comuníquese con su representante Cambro para obtener los precios.

		CÓDIGO
	Beer	CECBE6000
	Beer Mug	CECBM6000
	Brandy	CECBR6000
	Champagne	CECCH6000
	Champagne Flute	CECCF6000
	Coffee Mug	CECCM6000
	Collins	CECCL6000
	Cordial	CECCO6000
	Creamer	CECCR6000
	Cup	CECCP6000
	Decanter	CECDC6000
	Flatware	CECFL6000

		CÓDIGO
	Goblet	CECGO6000
	Grande	CECGR6000
	Hi-Ball	CECHB6000
	Hurricane	CECHU6000
	Iced Tea	CECIT6000
	Irish Coffee	CECIC6000
	Juice	CECJU6000
	Margarita	CECMG6000
	Martini	CECMT6000
	Old Fashion	CECOF6000
	Pilsner	CECPI6000
	Red Wine	CECRW6000

		CÓDIGO
	Rocks (Footed Style)	CECRF6000
	Rocks (Tumbler Style)	CECRT6000
	Sherry	CECSH6000
	Shot Glass	CECSG6000
	Sorbet	CECSB6000
	Water (Footed Style)	CECWF6000
	Water (Tumbler Style)	CECWT6000
	White Wine	CECWW6000
	Wine	CECWI6000
	Port	CECPO6000
		CECBL6000 Clip en Blanco

PRODUCTOS Y COLORES EN EXISTENCIA EN NUESTROS ALMACENES EUROPEOS

CECGO6000, CECJU6000, CECMG6000, CECMT6000, CECOF6000, CECRW6000, CECWW6000, CECBE6000, CECCF6000, CECBL6000

(Disponible únicamente en inglés)

- Úselo para transportar cualquier cosa desde pilas de bandejas delgadas hasta equipos para los banquetes a domicilio.
- Reduce la carga y el acarreo por los empleados, reduciendo así una posible lesión.
- Hecho de un plástico sumamente duradero que no se abollará, rajará, oxidará ni corroerá.
- Las ruedas para trabajos pesados maniobran fácilmente.
- Para necesidades de transporte pesado, escoja modelos con manijas y con ruedas traseras grandes.

Colores: Café Beige (157), Castaño Oscuro (131), Negro (110), Azul Pizarra (401).
CDR2020, CDR2020H Color: Gris Claro (151).

Tipo de ruedas

- A:** Ruedas de 12,7 cm, 2 fijas, 2 giratorias, una con freno.
- B:** Ruedas de 7,6 cm, 4 giratorias, sin frenos.
- C:** Ruedas de rodamiento fácil de 25,4 cm, 2 ruedas giratorias de 12,7 cm, una con frenos.
- D:** Ruedas de 8,9 cm, 4 giratorias, sin frenos.

Envío por empresas transportadoras de paquetes: CDR2020, CDR2020H, CD2020, CD1420, CD2028, CD1313, CD1327, CD100, CD160, CD200, CD300, CD400, CD1826PDB, 203OUT & 400STP.

Carritos Camdollies, cantidad por paquete: 1

* El CDR2020H no está listado con la NSF.

PRODUCTOS Y COLORES EN EXISTENCIA EN NUESTROS ALMACENES EUROPEOS

CDR2020, CDR2020H: (151)

Para las bandejas de 46 x 66 cm y cajas hasta

DIMENSIONES EXTERIORES A x P x Alt	50,8 x 80 x 97,2 cm
DIMENSIONES INTERIORES A x P	46 x 66 cm

Le caben: UPC101

136 kg CAPACIDAD DE CARGA	A TIPO DE RUEDAS			
-------------------------------------	----------------------------	--	--	--



CD1826H

DIMENSIONES EXTERIORES A x P x Alt	59,7 x 82,6 x 93 cm
DIMENSIONES INTERIORES A x P	47 x 66 cm

Le caben: UPC101

136 kg CAPACIDAD DE CARGA	C TIPO DE RUEDAS			
-------------------------------------	----------------------------	--	--	--



CD1826HB

Para las cajas de masa de pizzas

Consulte la página de Cajas para masa de pizzas

DIMENSIONES EXTERIORES A x P x Alt	50,5 x 71 x 26 cm
DIMENSIONES INTERIORES A x P	44,5 x 64,5 cm

Le caben: DB18263CW, DB18266CW, DB18263P

136 kg CAPACIDAD DE CARGA	A TIPO DE RUEDAS			
-------------------------------------	----------------------------	--	--	--



CD1826PDB (Hay disponible una correa opcional)

Para las cestas de lavado

DIMENSIONES EXTERIORES A x P x Alt	54,5 x 53 x 18,7 cm
DIMENSIONES INTERIORES A x P	53 x 53 cm

159 kg CAPACIDAD DE CARGA	D TIPO DE RUEDAS		
-------------------------------------	----------------------------	--	--



CDR2020

DIMENSIONES EXTERIORES A x P x Alt	53 x 64,1 x 92,7 cm
DIMENSIONES INTERIORES A x P	53 x 53 cm

159 kg CAPACIDAD DE CARGA	D TIPO DE RUEDAS		
-------------------------------------	----------------------------	--	--



CDR2020H* (asa con revestimiento granulado)

DIMENSIONES EXTERIORES A x P x Alt	57 x 57 x 21 cm
DIMENSIONES INTERIORES A x P	51,1 x 51,1 cm

También acepta: 500LCD, 350LCD, 250LCD, 1000LCD, UC1000

136 kg CAPACIDAD DE CARGA	B TIPO DE RUEDAS			
-------------------------------------	----------------------------	--	--	--



CD2020

DIMENSIONES EXTERIORES A x P x Alt	56,5 x 65,7 x 93,7 cm
DIMENSIONES INTERIORES A x P	51,5 x 51,5 cm

También acepta: 250LCD, 350LCD, 500LCD, 1000LCD

159 kg CAPACIDAD DE CARGA	B TIPO DE RUEDAS			
-------------------------------------	----------------------------	--	--	--



CD2020H

DIMENSIONES EXTERIORES A x P x Alt	66,7 x 67,3 x 93 cm
DIMENSIONES INTERIORES A x P	52 x 52,5 cm

También acepta: 250LCD, 350LCD, 500LCD

159 kg CAPACIDAD DE CARGA	C TIPO DE RUEDAS			
-------------------------------------	----------------------------	--	--	--



CD2020HB

CAMDOLLIES®

Para Camcarriers® y Camtainers®

DIMENSIONES EXTERIORES A x P x ALT	50 x 73 x 27 cm
DIMENSIONES INTERIORES A x P	44 x 66,5 cm

Le caben: 100MPC, UPC100, UC250, UC500, 250LCD, 350LCD, 500LCD

CD100



136 kg CAPACIDAD DE CARGA	A TIPO DE RUEDAS	  
-------------------------------------	----------------------------	---

DIMENSIONES EXTERIORES A x P x ALT	50 x 84 x 92 cm
DIMENSIONES INTERIORES A x P	45 x 67,5 cm

Le caben: 100MPC, UC250, UC500, 250LCD, 350LCD, 500LCD

CD100H



159 kg CAPACIDAD DE CARGA	A TIPO DE RUEDAS	  
-------------------------------------	----------------------------	---

DIMENSIONES EXTERIORES A x P x ALT	60 x 83,5 x 93 cm
DIMENSIONES INTERIORES A x P	44,5 x 68 cm

Le caben: 100MPC, UPC100, UC250, UC500, 250LCD, 350LCD, 500LCD

CD100HB



159 kg CAPACIDAD DE CARGA	C TIPO DE RUEDAS	  
-------------------------------------	----------------------------	---

DIMENSIONES EXTERIORES A x P x ALT	42 x 62 x 26,5 cm
DIMENSIONES INTERIORES A x P	36 x 56 cm

Le caben: UPC140, UPC160, UPC180, UPCS140, UPCS160, UPCS180, UPCSS160

CD160



136 kg CAPACIDAD DE CARGA	A TIPO DE RUEDAS	  
-------------------------------------	----------------------------	---

DIMENSIONES EXTERIORES A x P x ALT	49 x 65 x 26,5 cm
DIMENSIONES INTERIORES A x P	43 x 59 cm

Le caben: 300MPC, 1318MTC, UC1000, 1000LCD

CD300



159 kg CAPACIDAD DE CARGA	A TIPO DE RUEDAS	  
-------------------------------------	----------------------------	---

DIMENSIONES EXTERIORES A x P x ALT	61 x 89,5 x 93 cm
DIMENSIONES INTERIORES A x P	56 x 72,5 cm

Le caben: 1826MTC



CD1826MTC

159 kg CAPACIDAD DE CARGA	A TIPO DE RUEDAS	  
-------------------------------------	----------------------------	---

DIMENSIONES EXTERIORES A x P x ALT	70 x 88,5 x 93,5 cm
DIMENSIONES INTERIORES A x P	55,5 x 72,5 cm

Le caben: 1826MTC



CD1826MTC HB

159 kg CAPACIDAD DE CARGA	C TIPO DE RUEDAS	  
-------------------------------------	----------------------------	---

DIMENSIONES EXTERIORES A x P x ALT	48,5 x 76,5 x 92 cm
DIMENSIONES INTERIORES A x P	43 x 59 cm

Le caben: 300MPC, 1318MTC, UC1000, 1000LCD



CD300H

159 kg CAPACIDAD DE CARGA	A TIPO DE RUEDAS	  
-------------------------------------	----------------------------	---

DIMENSIONES EXTERIORES A x P x ALT	60 x 76 x 92 cm
DIMENSIONES INTERIORES A x P	44 x 60 cm

Le caben: 300MPC, 1318MTC, UC1000, 1000LCD



CD300HB

159 kg CAPACIDAD DE CARGA	C TIPO DE RUEDAS	  
-------------------------------------	----------------------------	---

DIMENSIONES EXTERIORES A x P x ALT	53 x 70 x 23 cm
DIMENSIONES INTERIORES A x P	46 x 63,5 cm

Le caben: UPC400, UPCS400, UPCH400



CD400

(Se muestra con la correa opcional)

136 kg CAPACIDAD DE CARGA	A TIPO DE RUEDAS	  
-------------------------------------	----------------------------	---

PRODUCTOS Y COLORES EN EXISTENCIA EN NUESTROS ALMACENES EUROPEOS

CD400: (401)

CAMDOLLIES®

Para las cajas y las cajas de 49,5 x 67,5 cm

DIMENSIONES EXTERIORES A x P x ALT	41,28 x 55,25 x 21,11 cm
DIMENSIONES INTERIORES A x P	35,24 x 49,05 cm



CD1420

Le caben: Cajas de leche de 35,6 x 48,3 cm y cestas de botes # 10

159 kg CAPACIDAD DE CARGA	B TIPO DE RUEDAS	   
-------------------------------------	----------------------------	---

DIMENSIONES EXTERIORES A x P x ALT	56,6 x 77 x 21 cm
DIMENSIONES INTERIORES A x P	49,5 x 71 cm



CD2028

Le caben: Cajas de 35,6 x 48,3 cm, cajas para Botes #10 y UPC101, 300MPC, UPC400, 100MPC, UPC100

159 kg CAPACIDAD DE CARGA	B TIPO DE RUEDAS	   
-------------------------------------	----------------------------	---

DIMENSIONES EXTERIORES A x P x ALT	41 x 41 x 21 cm
DIMENSIONES INTERIORES A x P	35 x 35 cm



CD1313

Le caben: Cajas de leche de 30 x 30 cm

114 kg CAPACIDAD DE CARGA	B TIPO DE RUEDAS	  
-------------------------------------	----------------------------	---

DIMENSIONES EXTERIORES A x P x ALT	40,6 x 73,7 x 21 cm
DIMENSIONES INTERIORES A x P	34,6 x 67,6 cm



CD1327

Le caben: Cajas de leche de 30 x 30 cm y cestas de botes # 10

136 kg CAPACIDAD DE CARGA	B TIPO DE RUEDAS	   
-------------------------------------	----------------------------	---

Correa para Carritos CD400 y CD1826PDB

CÓDIGO	DESCRIPCIÓN	DIMENSIONES EXT.
400STP	Correa	500 cm Largox

Cantidad por cada paquete: 1



CARROS MONTACARGAS

- Úselos para transportar cargas de hasta 272 kg.
- Plataformas grandes para comodidad de carga y manijas premoldeadas para una maniobra fácil.
- Todos los modelos incluyen ruedas para trabajos pesados de 12,7 cm empernadas dentro de placas metálicas premoldeadas.

Colores: Café Beige (157), Castaño Oscuro (131), Negro (110), Azul Pizarra (401).

Ruedas de 12,7 cm: 2 fijas, 2 giratorias, una con freno.

Carritos Utilitarios, cantidad por paquete: 1



2030UT
(con asa cromada)
UTHSTP
Tira larga de 508 cm

DIMENSIONES EXTERIORES A x P x ALT	50 x 81,5 x 98 cm
PLATAFORMA DE CARGA	50 x 75 cm

272 kg CAPACIDAD DE CARGA	 
-------------------------------------	--

DIMENSIONES EXTERIORES A x P x ALT	63,2 x 106 x 93,3 cm
PLATAFORMA DE CARGA	60 x 90,5 cm



2436UTH
UTHSTP
Tira larga de 508 cm

272 kg CAPACIDAD DE CARGA	 
-------------------------------------	--

DIMENSIONES EXTERIORES A x P x ALT	63,2 x 106 x 93,3 cm
PLATAFORMA DE CARGA	60 x 90,5 cm



2436UTHS
(con dos correas)

CARRO PARA BANDEJAS Y PLATOS / CARRO PARA CUBIERTOS Y BANDEJAS

Carro para bandejas y platos

- Su compartimento de almacenaje abierto puede guardar una amplia variedad de platos y bandejas.
- Úselo con o sin una estación separable de cuchillería.
- Hecho de polietileno, fácil de limpiar, no se oxida, ni pela ni corroe.
- Sus esquinas redondeadas, premoldeadas, protegen los muebles y las paredes.
- Manijas premoldeadas y ruedas giratorias para trabajos pesados de 15,2 cm facilitan maniobrarlo.

Colores: Azul Pizarra (401), Café Beige (157), Castaño Oscuro (131), Gris Granito (191), Verde Granito (192).

Ruedas: De 15,2 cm – todas giratorias, dos con frenos.

La cubierta de vinilo no está listada por NSF.



Con el TDCR12, se incluyen cilindros para cubiertos y cubierta de vinilo.



TDCR12

Tapa de vinilo incluida para almacenamiento sanitario. Solo en TDCR12.

CÓDIGO	DESCRIPCIÓN	DIMENSIONES EXTERIORES L x A x ALT
TDCR12	Combinación carro y soporte	97 x 58 x 105 cm
TDC2029*	Sólo carro	97 x 56,5 x 87 cm
CR12	Sólo soporte de cubiertos	84 x 58 x 23 cm
FWC56	Cilindro para cubiertos	11,4 A x 14 ALT cm

Peso de la cantidad por cada paquete: 1 FWC56 Cantidad por paquete: 12

*El TDC2029 no está disponible en Negro (110).

Carro para cubiertos y bandejas

- Úselo para organizar ordenadamente las bandejas y los accesorios de autoservicio.
- Incluye ocho recipientes para alimentos, transparentes de policarbonato, que sirven para guardar platos, servilletas y condimentos no perecederos.
- Se incluye una cubierta protectora de vinilo.

Colores: Negro (110), Azul Pizarra (401), Café Beige (157), Castaño Oscuro (131), Gris Granito (191), Verde Granito (192).

Ruedas: De 15,2 cm – todas giratorias, dos con frenos.

La cubierta de vinilo no está listada por NSF.



PRODUCTOS Y COLORES EN EXISTENCIAS EN EL C.E.L.

TC1418: (401)



TC1418

CÓDIGO	DESCRIPCIÓN	CANTIDAD POR CADA PAQUETE
TC1418	Con bandejas y cubierta	1

CÓDIGO	DIMENSIONES EXTERIORES L x A x ALT	CAPACIDAD MÁXIMA DE CARGA	TAMAÑO MÁXIMO DE BANDEJA	CAPACIDAD DE LA BANDEJA
TC1418	82 x 54 x 116 cm	227 kg	36 x 46 cm	180-200 in en dos pilas

Bandejas para autoservicio, parte superior:

CANTIDAD DE RECIPIENTES, TAMAÑO	CAPACIDAD
4 de GN 1/3 por 10 cm de prof.	100 cuchillos, 100 cucharas, 80 tenedores
4 de GN 1/6 por 10 cm de prof.	Sostiene varios condimentos

Use la cubierta de vinilo para un almacenaje sanitario.



CARRITO AJUSTABLE SERIE S PARA PLATOS



- Guarde platos de un mismo tamaño o una combinación de tamaños diferentes en un solo carrito.
- Incluye torres en columnas fáciles de ajustar.

Colores del ADCS: Negro (110), Azul Pizarra (401), Gris Moteado (480), Castaño Oscuro (131).

Ruedas: De 12,7 cm, 2 giratorias con freno, y dos de 25,4 cm.

Se incluye una cubierta de vinilo. No está listada por la NSF.



Almacena platos y tazones de 11,7 a 33 cm

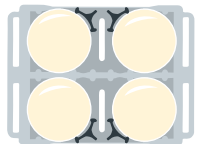

Tamaño de los platos: ϕ 23,5 a 33 cm
4 columnas (60 c/u)
Capacidad total: 240

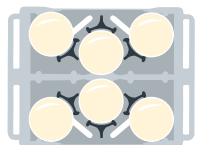

Tamaño de los platos: ϕ 18,42 a 23,5 cm
6 columnas (60 c/u)
Capacidad total: 360

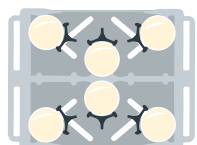

Tamaño de los platos: ϕ 14,6 a 18,42 cm
4 columnas (45 c/u)
Capacidad total: 270

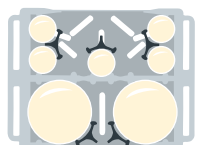

2 columnas: ϕ 23,5 a 33 cm (60 c/u)
5 columnas: ϕ 12,6 cm (45 c/u)
Capacidad total: 345

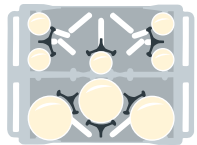

3 columnas: ϕ 18,42 a 23,5 cm (60 c/u)
5 columnas: ϕ 11,75 cm (45 c/u)
Capacidad total: 405

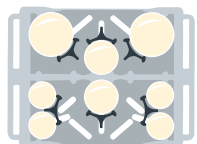

2 columnas: ϕ 18,42 a 23,5 cm (60 c/u)
2 columnas: ϕ 14,6 a 18,42 cm (45 c/u)
4 columnas: ϕ 12,6 cm (45 c/u)
Capacidad total: 390

ESTABLE Y SEGURO

Varilla de 1,27 cm desde el tope hasta el fondo del separador.

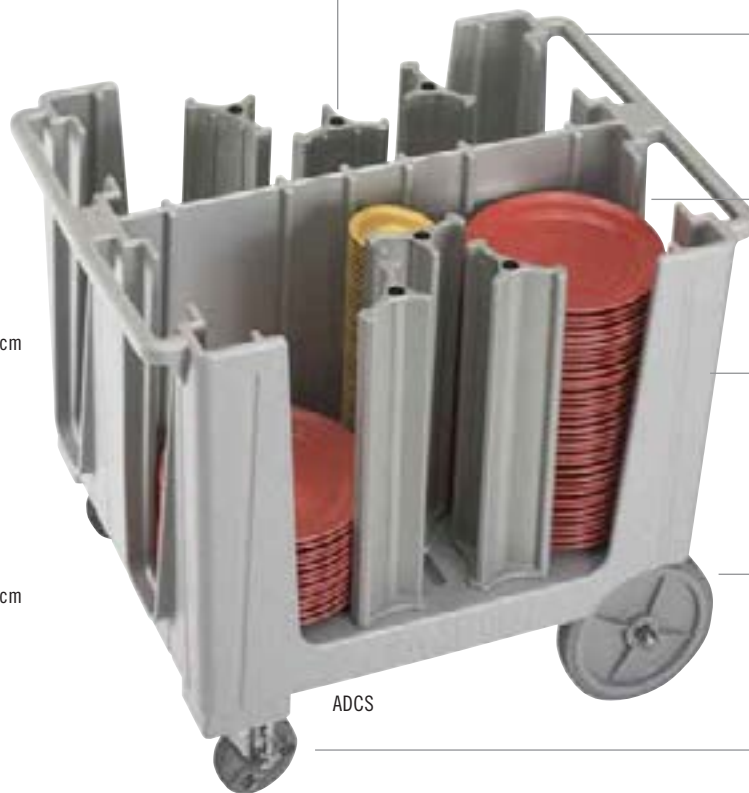

FÁCIL DE MANIOBRAR

Asas ergonómicas moldeadas en ambos lados.

CAPACIDAD

Las columnas de almacenaje de 49,5 cm acomodan de 45 a 60 platos por pila.

SUMAMENTE DURADERO

Su construcción en polietileno para trabajos pesados protege la vajilla contra astillados. No se astilla, ni se agrieta, ni se oxida.

RUEDAS TRASERAS

Ruedas de fácil rodamiento "Easy Wheels" que no dejan huella, de 25,4 cm.

RUEDAS FRONTALES

De 12,7 cm, giratorias con freno.

ADCS



El eje trasero de acero chapado, de 2 cm, permite una capacidad de carga de 227 kg.



Se incluye una cubierta de vinilo con todos los carritos para un almacenaje sanitario.

PRODUCTOS Y COLORES EN EXISTENCIA EN NUESTROS ALMACENES EUROPEOS

ADCS: (110), (401), (480)

CÓDIGO

NÚMERO DE SEPARADORES

ADCS

6

PLATOS POR COLUMNA

Aproximadamente 45-60

DIMENSIONES EXTERIORES A x L x ALt

73 x 96 x 81 cm

Cantidad por cada paquete: 1 Gama de tamaños de platos de 11,4 x 33 cm.

CARRITO DE PLATO AJUSTABLE ADC33

- Versatilidad sin límites con divisores de torre totalmente ajustables.
- Almacene de forma segura platos, tazones, fuentes y bandejas de formas y tamaños variados.
- Ergonómico, resistente y fácil de maniobrar.

Colores del modelo ADC33:
Castaño Oscuro (131), Azul Pizarra (401).

Ruedas de 15 cm: 4 giratorias con freno y 1 rígida de centro.

Cubierta de vinilo sanitario incluida. La cubierta no figura en la lista de la NSF.



ADC33 no está disponible desde City of Industry, California, EE. UU.



Almacena platos y tazones de 11 a 33 cm

CÓDIGO	ADC33
NÚMERO DE SEPARADORES	6
PLATOS POR COLUMNA	Aproximadamente 45-60
DIMENSIONES EXTERIORES A x L x ALt	76,2 x 98,43 x 90,17 cm

Cantidad por cada paquete: 1

Las asas ergonómicas construidas a ras en cada lateral hacen compacto y cómodo de manejar al modelo ADC33.



ADC33

La rueda rígida en el centro de la unidad facilita sobremanera las maniobras, incluso cuando está completamente cargada.

Ruedas giratorias de 15,24 cm con frenos en cada esquina.

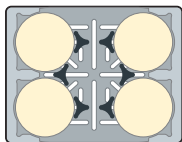

6 Divisorias:
4 apilamientos (11-33 cm) redondas

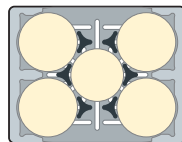

6 Divisorias:
4 apilamientos (11-33 cm) redondas + 1 apilamiento (17,5-30 cm) redonda

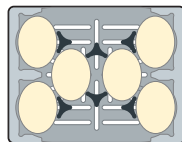

6 Divisorias:
6 apilamientos (20,3-29,2 x 12,7-21,9 cm) ovaladas

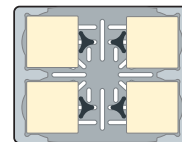

4 Divisorias:
4 apilamientos (25-28,8 cm) cuadradas

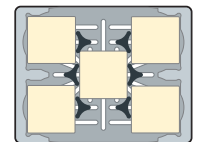

6 Divisorias:
5 apilamientos (24-27,9 cm) cuadradas

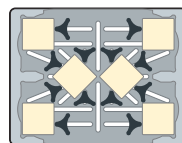

12 Divisorias*:
6 apilamientos (15,2-20,3 cm) cuadradas o redondas

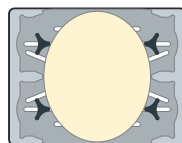

4 Divisorias:
1 apilamiento (35-73,6 cm) de largo x hasta (59,9 cm) de ancho para bandejas ovaladas

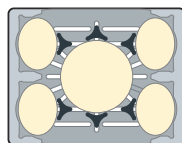

6 Divisorias:
4 apilamientos de ovaladas (29,2 x 21,9 cm); 1 apilamiento de bandeja redonda de 40,6 cm

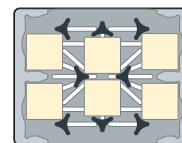

8 divisorias*:
6 apilamientos (20,3 cm) de cuadradas medianas

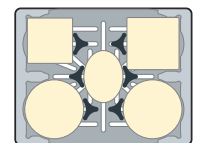

6 Divisorias:
2 apilamientos (33,7 cm) de redondas grandes, 1 apilamiento (25,4 cm) de cuadradas medianas, 1 apilamiento (29,2 cm) de cuadradas grandes, 1 apilamiento (29,2 x 21,9 cm) de ovaladas medianas

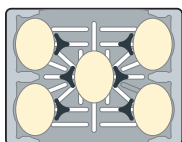

6 Divisorias:
5 apilamientos (29,2 x 21,9 cm) de ovaladas

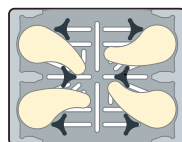

6 Divisorias:
4 apilamientos de platos personalizados

PRODUCTOS Y COLORES EN EXISTENCIA EN NUESTROS ALMACENES EUROPEOS

ADC33: (131)

CARROS VERSA PARA PLATOS, CARROS PARA PLATOS, CARROS AJUSTABLES PARA BANDEJAS Y PLATOS



Los Carros Versa para platos

- Proporcionan un almacenamiento seguro, de alta capacidad para proteger por igual a los platos cuadrados y a los platos redondos.
- Con exterior de polietileno duradero, que no se oxida, agrieta, abolla ni astilla.
- El estilo de ficha de póquer brinda un mayor acceso para sacar los platos fácilmente.
- Un eje trasero de acero de 2 cm permite una capacidad de carga de 227 kg.
- Asas premoldeadas en ambos extremos permiten un traslado fácil.
- Sus ruedas giratorias delanteras de 12,7 cm con freno y sus ruedas traseras de 25,4 cm que no dejan huella facilitan las maniobras.
- No hay que armarlos.

Colores: Negro (110), Azul Pizarra (401), Castaño Oscuro (131), Gris Moteado (480).

Ruedas: Dos ruedas de 12,7 cm con frenos. Dos ruedas de 25,4 cm.

Se incluye una cubierta de vinilo. No está listada por la NSF.

El modelo DCS950 está protegido por la patente estadounidense D 603,120S. El modelo DCS1125 está protegido por la patente estadounidense D 625,894.

PRODUCTOS Y COLORES EN EXISTENCIA EN NUESTROS ALMACENES EUROPEOS

DCS950, DCS1125: (480)



DCS1125

DCS950

El DCS1125 admite 4 columnas de 45 a 60 platos redondos de hasta 28,6 cm o de platos cuadrados de hasta 24,1 cm.

El DCS950 admite 5 columnas de 45 a 60 platos redondos de hasta 24,1 cm o de 4 a 5 columnas de platos cuadrados de hasta 20,5 cm.

Estilo de Ficha de Póquer Carros para Platos

- Para guardar y proteger vajillas.
- Los separadores están moldeados en el bastidor.
- Hechos de polietileno duradero que protege contra astilladuras.
- Acceso abierto por ambos lados para una carga y descarga fáciles.
- Las esquinas redondeadas dentro y fuera protegen la vajilla y también muebles y paredes.

Colores: Negro (110), Azul Pizarra (401), Castaño Oscuro (131), Gris Granito (191).

Ruedas: Dos ruedas de 12,7 cm con frenos. Dos ruedas de 25,4 cm.

Se incluye una cubierta de vinilo. No está listada por la NSF.



PRODUCTOS Y COLORES EN EXISTENCIA EN NUESTROS ALMACENES EUROPEOS

DC700, DC1225: (191)



DC700



Se incluye una cubierta higiénica de plástico que se recomienda para proteger vajillas y bandejas limpias. Las cubiertas de reemplazo están disponibles a través de la Lista de Piezas de Reemplazo Cambro en www.cambro.com

Carro ajustable para bandejas y platos

- Úselo para guardar una amplia variedad de platos y bandejas.
- Mueva la posición de dos separadores ajustables fácilmente para asegurar las bandejas y los platos.
- Hecho de polietileno duradero que acolcha los platos y las bandejas para evitar astilladuras.
- Fácil de limpiar y no se abollará, oxidará, astillará ni romperá.

Colores: Negro (110), Azul Pizarra (401), Café Beige (157), Castaño Oscuro (131), Gris Granito (191), Verde Granito (192).

Ruedas: de 15,2 cm, todas son giratorias, 2 con freno.

Máxima capacidad de carga: 227 kg

Se incluye una cubierta de vinilo. No está listada por la NSF.



PRODUCTOS Y COLORES EN EXISTENCIA EN NUESTROS ALMACENES EUROPEOS

TDC30: (191)



TDC30



Se incluye una cubierta de vinilo con todos los carritos para un almacenaje sanitario

Carros para Platos Versa

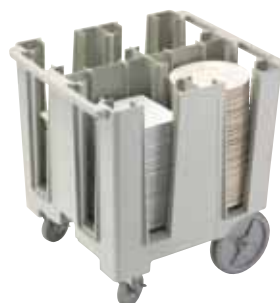
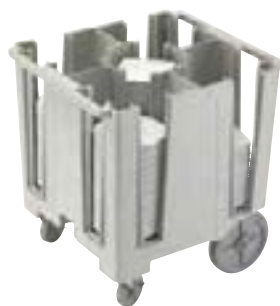

CÓDIGO	DCS950	DCS1125
TAMAÑO DE LOS PLATOS (REDONDOS)	21,3 - 24,1 cm	24,4 - 28,6 cm
TAMAÑO DE LOS PLATOS (CUADRADOS)	18,4 - 20,5 cm	21,3 - 24,1 cm
COLUMNAS POR CARRO	5, 45-60 platos por columna	4, 45-60 platos por columna
DIMENSIONES EXTERIORES A x L x ALT	69 x 78 x 81 cm	69 x 78 x 81 cm

Cantidad por cada paquete: 1

Se incluye una cubierta de vinilo con todos los carritos para un almacenaje sanitario.

Estilo de Ficha de Póquer Carros para Platos



CÓDIGO	DC575	DC700	DC825
TAMAÑO DE LOS PLATOS	14,6 cm	14,9 - 17,8 cm	18,1 - 21 cm
COLUMNAS POR CARRO	6, 45-60 platos por columna	6, 45-60 platos por columna	4, 45-60 platos por columna
DIMENSIONES EXTERIORES A x L x ALT	83 x 60 x 81 cm	83 x 60 x 81 cm	73 x 60,5 x 81,5 cm

Cantidad por cada paquete: 1

Estilo de Ficha de Póquer Carros para Platos



CÓDIGO	DC1225
TAMAÑO DE LOS PLATOS	28,9 - 31,1 cm
COLUMNAS POR CARRO	4, 45-60 platos por columna
DIMENSIONES EXTERIORES A x L x ALT	83 x 70 x 81,5 cm

Cantidad por cada paquete: 1

Carro ajustable para bandejas y platos

CÓDIGO	TDC30
NÚMERO DE SEPARADORES	2
PLATOS POR COLUMNA	Aproximadamente 45 a 60
BANDEJAS POR COLUMNA	80 bandejas: 36 x 46 cm
DIMENSIONES EXTERIORES A x L x ALT	59 x 99 x 88 cm
DIMENSIONES INTERNAS A x P	78,7 x 46 cm (sin divisorias)

Cantidad por cada paquete: 1

RECIPIENTES DE USOS DIVERSOS – CAMBOX®



Regal (ABS)



CÓDIGO	1120CBR	1520CBR
DESCRIPCIÓN	Recipiente de cuatro compartimentos para cubiertos	Cambox
DIMENSIONES A x P x ALT	28,9 x 52 x 9,5 cm	38,9 x 50,6 x 12,5 cm
Cantidad por cada paquete: 12	Colores: Negro (110), Castaño Oscuro (131).	



CÓDIGO	1621CBR	21155CBR	21157CBR	1722CBR
DESCRIPCIÓN	Cambox	Cambox	Cambox	Cambox
DIMENSIONES A x P x ALT	39,7 x 52 x 12,4 cm	38,7 x 51,4 x 12,5 cm (con manijas)	38,6 x 51,2 x 17,6 cm (con manijas)	42,9 x 55,6 x 12,1 cm
Cantidad por cada paquete: 12	Colores: Negro (110), Castaño Oscuro (131).			

Polietileno



CÓDIGO	415CBP	912CBP	1120CBP	1520CBP & 1520CBPF*
DESCRIPCIÓN	Recipiente de inserción para cubiertos	Recipiente para utensilios	Recipiente de cuatro compartimentos	Recipiente Cambox
DIMENSIONES A x P x ALT	11,3 x 36 x 10,3 cm	23 x 30,6 x 13 cm	28,9 x 52 x 9,5 cm	38,9 x 50,6 x 12,5 cm
Cantidad por cada paquete: 12	Colores: Castaño Oscuro (131), Gris (180), Negro (110). * 1520CBPF diseñada con fondo plano, 1520CBP diseñada con fondo acanalado.			



CÓDIGO	1621CBP	21155CBP	21157CBP	1722CBP
DESCRIPCIÓN	Cambox	Cambox	Cambox	Cambox
DIMENSIONES A x P x ALT	39,7 x 52 x 12,4 cm	38,7 x 51,4 x 12,5 cm (con manijas)	38,6 x 51,2 x 17,6 cm	42,9 x 55,6 x 12,1 cm
Cantidad por cada paquete: 12	Colores: Castaño Oscuro (131), Gris (180), Negro (110).			

Tapas para cajas



CÓDIGO	1520CBCP	1722CBCP	2115CBCP	2115CBCR
SE AJUSTA A	1520CBP	1722CBR, 1722CBP	21155CBP, 21157CBP	2115CBR, 21157CBR
DIMENSIONES A x ALT	40,6 x 52 cm	44 x 56,8 cm	39,4 x 52 cm	39,4 x 52 cm
Cantidad por cada paquete: 12	Color: Blanco Natural (148).			



CARRO DE SERVICIO KD Y CARRO PRÁCTICO GRANDE KD

- Carritos versátiles, duraderos y a precios económicos.
- Rieles marinos y estantes ligeramente texturizados mantienen el contenido en su lugar.
- Los montantes de aluminio aseguran la estabilidad.
- Se envía desarmado para reducir al mínimo los costos de envío.
- Fácil de armar.

Colores del carro y del conjunto de paneles de estantes: Negro (110), Gris Moteado (480).

Color del Basurero y del Portacubiertos: Negro (110).



A cada estante BC340KD le cabe una cesta de tamaño completo para platos o dos cajas estándar para recoger mesas.



Sus rieles marinos mantienen el contenido en su lugar.

Los paneles opcionales para los estantes se pueden añadir al momento de armarlos con el fin de cerrar tres lados.

Resistentes montantes de aluminio.

Cuatro ruedas giratorias de acero con revestimiento granulado brindan un traslado quedo y una maniobra estable.

BC340KD

Superficie duradera y resistente a las manchas es fácil de limpiar.



PRODUCTOS Y COLORES EN EXISTENCIA EN NUESTROS ALMACENES EUROPEOS

BC331KD, BC340KD, BC340KDP: (480), (110)
BC331KDTC, BC331KDSH: (110)



Se muestra con los paneles de estante opcionales sobre un estante sencillo.

CÓDIGO	BC331KD	BC340KD
DESCRIPCIÓN	Carro de servicio	Carro práctico grande
DIÁM./TIPO DE RUEDAS	De 10,2 cm, 4 giratorias, sin freno	De 12,7 cm, 4 giratorias, sin freno
DIMENSIONES EXTERIORES L x P x ALT	83,5 x 41,3 x 96,5 cm	101,5 x 54 x 95 cm
DIMENSIONES DE LA REPISA L x P x ALT	62 x 40 x 30 cm	80 x 52 x 29,8 cm
CAPACIDAD DE CARGA	136 kg	180 kg

Cantidad por cada paquete: 1

Accesorios



CÓDIGO	BC331KDTC	BC331KDSH	BC340KDP
DESCRIPCIÓN	Basurero 30 L	Porta-cubiertos 9,5 L	Juego de un solo panel de estante (únicamente para BC340KD).
DIMENSIONES A x P x ALT	33 x 24 x 56 cm	33 x 24 x 18,5 cm	80,3 x 45 x 29,8 cm

Cantidad por cada paquete: 1

CARROS DE SERVICIO

- Equipos de trabajo multiusos, versátiles, duraderos y fiables.
- Ideales para usarse en la plataforma de recepción o para poner o despejar mesas.
- Hechos de polietileno de una pieza con manijas y estantes premoldeados.
- Escoja entre los modelos con lados abiertos o cerrados.

Colores: Negro (110), Azul Pizarra (401), Castaño Oscuro (131), Café Beige (157), Gris Granito (191).

BC225, BC2254S, BC11TC y BC1115SH se pueden enviar por transportadora de paquetes.



PRODUCTOS Y COLORES EN EXISTENCIA EN NUESTROS ALMACENES EUROPEOS

BC2354S: (191)



Carros abiertos

CÓDIGO	BC225	BC2254S	BC235
DIÁM./TIPO DE RUEDAS	7,6 cm, 2 fijas, 2 giratorias, 1 con freno	7,6 cm, 4 giratorias, 1 con freno	12,7 cm, 2 fijas, 2 giratorias, 1 con freno
DIMENSIONES EXTERIORES	71 x 41 x 82 cm	71 x 41 x 82 cm	95 x 55 x 88 cm
DIMENSIONES DE LA REPISA	56 x 39,5 x 29 cm	56 x 39,5 x 29 cm	79 x 52 x 29 cm
CAPACIDAD DE CARGA	159 kg	159 kg	227 kg

Cantidad por cada paquete: 1



CÓDIGO	BC2354S	BC230	BC2304S
DIÁM./TIPO DE RUEDAS	12,7 cm, 4 giratorias, 1 con freno	12,7 cm, 2 fijas, 2 giratorias, 1 con freno	12,7 cm, 4 giratorias, 1 con freno
DIMENSIONES EXTERIORES	95 x 55 x 88 cm	84,5 x 51 x 88 cm	84,5 x 51 x 88 cm
DIMENSIONES DE LA REPISA	79 x 52 x 29 cm	69 x 49,5 x 29 cm	69 x 49,5 x 29 cm
CAPACIDAD DE CARGA	227 kg	227 kg	227 kg

Cantidad por cada paquete: 1



Carros cerrados

CÓDIGO	BC330	BC3304S
DIÁM./TIPO DE RUEDAS	12,7 cm, 2 fijas, 2 giratorias, 1 con freno	12,7 cm, 4 giratorias, 1 con freno
DIMENSIONES EXTERIORES	84,5 x 51 x 88 cm	84,5 x 51 x 88 cm
DIMENSIONES DE LA REPISA	69 x 46,5 x 29 cm	69 x 46,5 x 29 cm
CAPACIDAD DE CARGA	227 kg	227 kg

Cantidad por cada paquete: 1

Accesorios

CÓDIGO	BC11TC*	BC1115SH*
DESCRIPCIÓN	42 L Recipiente de basura	6,6 L Soporte para los cubiertos
DIMENSIONES W x D x H	35 x 20,6 x 53,7 cm	36,8 x 15,2 x 13,7 cm

Cantidad por cada paquete: 1

* Los modelos BC11TC y BC1115SH no caben en los Carros prácticos KD. Los modelos BC11TC y BC1115SH están disponibles en Negro (110) y en Castaño Oscuro (131) únicamente.



ESTANTERÍA

**Características Clave Comunes a Todas
Las Series Camshelving®**

Series Camshelving Guía de Referencia Rápida

Guía de Referencia de Códigos de Producto

Servicio de Diseño de Camshelving Gratuito

**Longitud Total de La Serie Camshelving - Guía de
Referencia Rápida**

Camshelving Premium Series

Gráfico de La Capacidad de Soporte de Premium Series

Accesorios de Premium Series

Almacenamiento de Alta Densidad Sistema de Vía de Suelo

Camshelving Elements Series

Gráfico de La Capacidad de Soporte de Elements Series

Accesorios de Elements Series

Camshelving Basics Series

Gráfico de La Capacidad de Soporte de Basics Series

Accesorios de Basics Series

**Estantes de Pared Camshelving y Extensiones
de Estantería Storesafe®**

Banquillos de Almacenaje



Estantería de por Vida



REDEFINICIÓN DEL ALMACENAMIENTO.

¡Con tres líneas distintas de Camshelving®, todas las cocinas son iguales!

Toda operación de servicio de alimentos merece configurarse para maximizar el ahorro de costes, la eficiencia del espacio, la higiene, la seguridad alimentaria y la funcionalidad, independientemente del tamaño o del presupuesto de la operación.

Los sistemas de almacenamiento Camshelving hacen que todo sea posible, ayudando a los operadores de servicios de alimentos a optimizar la organización, aportar seguridad alimentaria, mejorar el ahorro de trabajo, simplificar la gestión del inventario, reducir el desperdicio de alimentos y eliminar los costes de sustitución.



Productos de almacenamiento y transporte Cambro que ayudan a garantizarla manipulación segura de los alimentos.



COMPONENTE

Productos que cumplen con los criterios de la NSF relativos a la higiene y la limpieza.



Certifica productos aprobados por Technischer Überwachungs-Verein. (Asociación de Inspección Técnica)



Productos que ayudan a cumplir con las normas HACCP.



Apto para productos alimentarios



Apto para lavavajillas



Productos sin cadmio



Polipropileno reciclable

Los productos Camshelving están cubiertos por las siguientes patentes estadounidenses:

D498,664 S, D508,646 S, D512,867 S, D623,929 S, D624,764 S, D648,582 S, D630,935 S, D648,159 S, D651,433 S, D648,160 S, D697,391 S, D727,715 S, D728,347 S, D728,348 S, D707,994 S, D739,989 S, D663,912 S, D736,488 S, D739,989 S, US 6,981,454B2

camguard
ANTIMICROBIAL SHELF PLATES

Protección antimicrobiana moldeada permanentemente en las placas de estante para impedir la formación de moho, hongos y bacterias.

ESPAÑA / Shelving

CAMSHELVING®

CARACTERÍSTICAS CLAVE COMUNES A TODAS LAS SERIES CAMSHELIVING

Libres de Óxido y Corrosión

Respaldados por una garantía de por vida contra el óxido y la corrosión, los sistemas de almacenamiento Camshelving eliminan las molestias y los costos asociados con la restauración o sustitución de estanterías degradadas. Sólo Cambro ofrece Estanterías de por Vida.



Uso en Múltiples Entornos

Los sistemas de almacenamiento Camshelving están diseñados para soportar todo tipo de aplicaciones de almacenamiento y temperaturas extremas; son impermeables a la humedad, los productos químicos, la sal, los ácidos alimenticios y la condensación. Los sistemas Camshelving se pueden instalar en cualquier lugar y nunca se oxidan.

-38°C a 88°C



Máximo Aprovechamiento Del Espacio

Los componentes se han diseñado cuidadosamente para aprovechar al máximo el espacio de almacenamiento, incluso en áreas de espacio restringido.

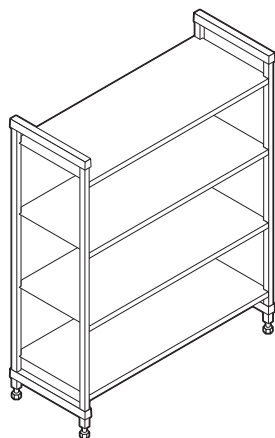

Unidad base

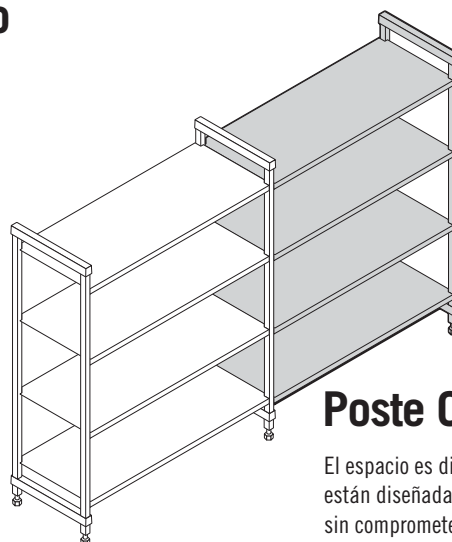

Unidad base + unidad suplementaria

Poste Compartido

El espacio es dinero. Las estanterías están diseñadas para interconectarse sin comprometer la capacidad de soporte de peso a la vez que aprovechan al máximo el espacio de almacenamiento utilizable.

PREMIUM series

ELEMENTS series

BASICS series

Fácil de Limpiar

La limpieza de la estantería no debería ser una labor importante. Ya sea de forma diaria o programada, la limpieza se puede hacer rápida y fácilmente sin interrumpir el espacio de almacenamiento o las operaciones normales del día a día.



Fácil de Ajustar

Cada estante se puede ajustar fácil e independientemente para acomodar una amplia gama de productos de almacenamiento y paquetes conforme cambian las necesidades de los productos y el almacenamiento.

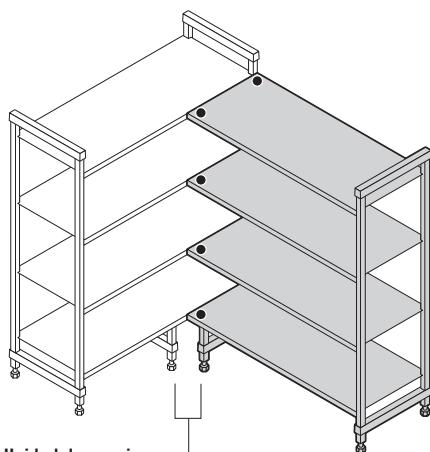

Unidad de esquina
base + unidad
suplementaria usando
1 juego de conectores
de esquina por estante
y 2 soportes de estiba.

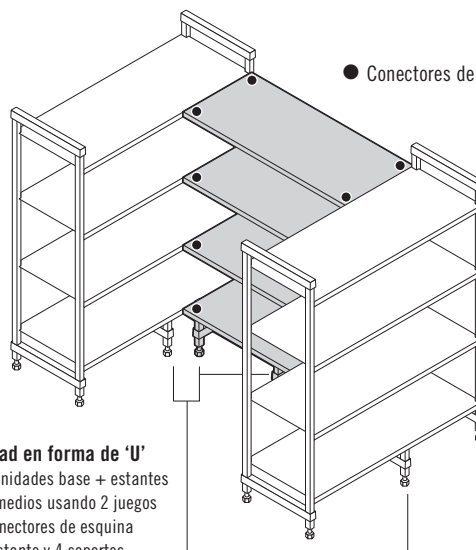

Unidad en forma de 'U'
Dos unidades base + estantes
intermedios usando 2 juegos
de conectores de esquina
por estante y 4 soportes
de estiba.

● Conectores de esquina

Espacio Del Estante de Esquina

Convierten el espacio inutilizable en áreas de almacenamiento continuas de fácil acceso utilizando los conectores de esquina.

SERIES CAMSHELIVING®

GUÍA DE REFERENCIA RÁPIDA

Cambro ofrece tres sistemas de estanterías higiénicas, sin óxido y no corrosivas que afrontarán hasta las más exigentes demandas de las operaciones de servicio de alimentos comerciales.

Esta guía le ayudará a elegir el sistema de Camshelving ideal para cada área de almacenamiento en sus operaciones. Sólo Cambro ofrece Estanterías de por Vida.



COMPONENTE



camguard
ANTIMICROBIAL SHELF PLATES

PREMIUM series

Áreas de almacenamiento	Operaciones de servicios de alimentos de gran volumen con carga y descarga constante de productos pesados. Entregas diarias frecuentes y/o múltiples. Almacenamiento húmedo - Cámaras frigoríficas, refrigeradores, áreas de lavado de utensilios Almacenamiento en seco - Alimentos a granel, equipamiento de catering, porcelana/vajilla, ropa blanca, comercialización.
Segmentos de mercado recomendados	Hoteles y casinos, restaurantes, restaurantes de servicio rápido, escuelas, colegios y universidades, centros sanitarios y militares, centros de convenciones/estadios, cruceros, empresas de catering y centros de banquetes, cenas de empresa, tiendas de conveniencia y de comestibles.
Material del producto	Los postes y los travesaños están hechos de un núcleo de acero con el exterior de polipropileno liso. De resistencia superior y lo suficientemente duradero para soportar las más pesadas cargas.
Montaje	Moldeado en colas de milano, lo que significa menos piezas, por lo que es el más fácil de montar.
Capacidad de soporte de peso (basada en 600 - 1200 mm de longitud)	Unidad estacionaria: 200 kg por estante, 800 kg por unidad. Unidad móvil: 340 kg por unidad. Unidad de esquina y Unidad en forma de 'U': 180 kg por estante, 720 kg por unidad.
Garantía vitalicia contra la corrosión y el moho	Placas de estante, postes y travesaños
Longitudes del estante	600, 700, 800, 900, 1000, 1100, 1200, 1300, 1400, 1500, 1600, 1700 mm
Profundidades del estante	300, 400, 500, 600 mm
Alturas del poste	Estacionaria: 1700, 1800 mm Móvil: 1790 mm (incluye ruedas)
Unidades móviles	Sí
Sistema de vía de suelo de almacenamiento de alta densidad	Sí
Estante inferior del soporte de estiba	Sí
Carriles del estante	Sí
Base de almacenamiento y secado vertical (Bandeja / Tabla de cortar / Tapas)	Sí
Base de almacenamiento y secado de tapas abovedadas	NO
Base de almacenamiento y secado en ángulo	Sí
Divisor de estante (almacenamiento de artículos estrechos)	Sí
Barra divisora de estante (para recipientes de alimentos o cajas de comida)	Sí
Bastidor corredizo de bandeja	Sí
Jaula de seguridad de estante único	Sí

ACCESORIOS

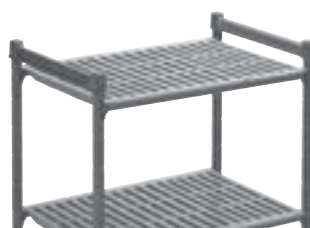

ELEMENTS series

BASICS series

Operaciones de servicios de alimentos de gran volumen con carga y descarga constante de productos de medianos a pesados. De 5 a 7 entregas por semana.

Almacenamiento húmedo - Cámaras frigoríficas, refrigeradores, áreas de lavado de utensilios

Almacenamiento en seco - Alimentos a granel, equipamiento de catering, porcelana/vajilla, ropa blanca, comercialización.

Hoteles y casinos, restaurantes, restaurantes de servicio rápido, escuelas, colegios y universidades, centros sanitarios y militares, centros de convenciones/estadios, cruceros, empresas de catering y centros de banquetes, cenas de empresa, tiendas de conveniencia y de comestibles.

Los postes y los travesaños están hechos de un revolucionario material compuesto que es ligero de peso pero lo suficientemente resistente como para soportar condiciones de carga exigentes.

Fácil de montar.

Unidad estacionaria 350 kg por estante, 1400 kg por unidad.

Unidad móvil: 340 kg por unidad.

Unidad de esquina y Unidad en forma de 'U':

180 kg por estante, 720 kg por unidad.

Placas de estante, postes y travesaños

610, 760, 910, 1070, 1220, 1380, 1530, 1830 mm

360, 460, 540, 610 mm

Estacionaria: 1630, 1830, 2140 mm

Móvil: 1778, 1980 mm (incluye ruedas)

SÍ

NO

SÍ

NO

SÍ

SÍ

SÍ

SÍ

SÍ

SÍ

SÍ

Operaciones de servicios de alimentos de volumen medio con carga y descarga constante de productos de ligeros a medianos.

De 2 a 5 entregas por semana.

Almacenamiento húmedo - Cámaras frigoríficas, refrigeradores, áreas de lavado de utensilios

Almacenamiento en seco - Alimentos a granel, equipamiento de catering, porcelana/vajilla, ropa blanca, comercialización, y desechables.

Hoteles y casinos, restaurantes, restaurantes de servicio rápido, escuelas, colegios y universidades, centros sanitarios, centros de convenciones/estadios, empresas de catering y centros de banquetes, cenas de empresa, tiendas de conveniencia, de helados y cafeterías.

Los postes y los travesaños están hechos del mismo material compuesto revolucionario que la Serie Elementos.

De diseño delgado es ligero de peso, duradero y lo suficientemente resistente como para soportar una amplia gama de condiciones de almacenamiento.

Fácil de montar.

Unidad estacionaria: 300 kg por estante, 1200 kg por unidad.

Unidad de esquina y Unidad en forma de 'U':

136 kg por estante, 544 kg por unidad.

Placas de estante, postes y travesaños

760, 910, 1070, 1220, 1380, 1530 mm

460, 540, 610 mm

Estacionaria: 1630, 1830, 2140 mm

NO

NO

YES

NO

SÍ

NO

SÍ

SÍ

NO

SÍ

SÍ

GUÍA DE REFERENCIA DE CÓDIGOS DE PRODUCTO

Los códigos de los productos nuevos de Cambro se han simplificado haciendo más fácil identificar el tipo de unidad o el accesorio necesario. Los números del código se componen de 3 partes.

1. **Prefijo** – indica la marca y el tipo de estanterías y de unidad que se ha seleccionado.
2. **Dimensiones** – indica la profundidad, la longitud y la altura.
3. **Sufijo** – tipo y cantidad de estantes.

Unidades Completas

	PREFIJO	DIMENSIONES	SUFIJO	
		P L ALT		
MP Camshelving® Premium Series	MPU	41117	V4PKG	V4 4 estantes ventilado
MPU	Unidad Base Estacionarias			V5 5 estantes ventilado
MPA	Unidad Suplementarias			S4 4 estantes sólido
MPMU	Unidad Móvil			S5 5 estantes sólido
MPHU	Unidad Almacenamiento de alta densidad			VS4 3 estantes ventilado + 1 estante sólido

Ejemplo de un código para una unidad base de Camshelving de calidad de 40P x 110L x 170H cm con 4 estantes ventilados.

	PREFIJO	DIMENSIONES	SUFIJO	
		P L ALT		
E Camshelving Elements Series	CBU	183664	V4	V4PKG* 4 estantes ventilado
ESU	Unidad Base Estacionarias			V5PKG* 5 estantes ventilado
EA	Unidad Suplementarias			S4PKG* 4 estantes sólido
EMU	Unidad Móvil			VS4PKG* 3 estantes ventilado + 1 estante sólido
CB Camshelving Basics Series	CBU	183664	V4	VS5PKG* 4 estantes ventilado + 1 estante sólido
CBU	Unidad Base Estacionarias			V4PKG* 4 estantes ventilado
CBA	Unidad Suplementarias			V5PKG* 5 estantes ventilado

Ejemplo de un código para una unidad base de Camshelving de calidad de 18"P x 36"L x 64"H (46P x 91L x 163H cm) con 4 estantes ventilados.

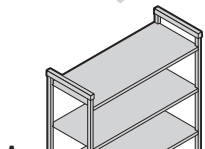

Juegos de Postes y Juegos de Estantes

	PREFIJO	DIMENSIONES	SUFIJO	
		P L		
MP Camshelving® Premium Series	MPSK	40110	V1	V1 1 estante ventilado
MPSK	Kit de estante			S1 1 estante sólido
MPPK	Kit de poste estacionario			V4 4 estantes ventilado
MPMPK	Kit de poste móvil			V5 5 estantes ventilado

Ejemplo de un código para un kit de estante ventilado estacionario camshelving de calidad de 40P x 110L cm en una caja.

	PREFIJO	DIMENSIONES	SUFIJO	
		P L		
E Camshelving Elements Series	CBSK	1836	V1	S4 4 estantes sólido
ESK	Kit de estante			S5 5 estantes sólido
EPK	Kit de poste estacionario			VS4* 3 estantes ventilado + 1 estante sólido
EMSK	Kit de estante móvil			VS5* 4 estantes ventilado + 1 estante sólido
EMPK	Kit de poste móvil			
CB Camshelving Basics Series	CBSK	1836	V1	
CBSK	Kit de estante			
CBPK	Kit de poste estacionario			

Ejemplo de un código para un kit de estante ventilado estacionario camshelving de calidad de 18"P x 36"L (46P x 91L cm) en una caja.



Accesorios

Si un accesorio se utiliza en más de 1 línea de estanterías, el código se iniciará con CS.

Si un accesorio sólo se utiliza en una línea de estanterías, el código comenzará por las letras del prefijo de la línea.

Ej: Conectores de esquina:

- a. **MPCC1** = Juego de conector de esquina de la Serie Premium de Camshelving
- b. **ECC1** = Juego de conector de esquina de la Serie Elementos de Camshelving
- c. **CBCC1** = Juego de conector de esquina de la Serie Básica de Camshelving

*Sólo Serie Premium - unidades de altura.

*Sólo Series Elements y Basics.

SERVICIO DE DISEÑO DE CAMSHELVING® GRATUITO

Con el fin de seleccionar el sistema de almacenamiento más adecuado y rentable, Cambro ofrece un servicio de diseño de estanterías personalizado utilizando un programa de diseño patentado. La asignación de espacio, el flujo operativo y los retos organizativos se abordan rápidamente con el producto adecuado. El espacio de almacenamiento utilizable se aprovecha al máximo con el menor número de unidades. Una vez recibida toda la información necesaria, nuestros expertos consultores en estanterías preparan el plano de la planta recomendada en 2D y 3D con una lista de los productos detallados por sala o área. Las propuestas se terminan y envían por correo electrónico entre las 24 o 48 laborables siguientes, dependiendo del número de habitaciones y de la complejidad. Esperamos poder diseñar la solución de almacenamiento perfecta para usted. Llame por teléfono o envíe un correo electrónico hoy mismo para contactar con uno de nuestros consultores de Camshelving.

CAMBRO USA: 1(714) 230-4113
shelving@cambro.com

CAMBRO EUROPEAN LOGISTICS: (49)7022 90 100 0
cambroeurope@cambro.com

CAMBRO UK: 0800 587 0057 (Toll Free)
cambrouk@cambro.com

CAMBRO IRELAND: 1 800 509 046 (Toll Free)
cambroireland@cambro.com

¡Es sencillo! Para comenzar, proporcione lo siguiente:

- Nombre del proyecto
- Tipo de habitación de almacenamiento (congelador/refrigerador)
- Dimensiones de la habitación(es) (L x A x ALT)
- Localización y dimensiones del umbral/puerta de entrada
- Obstrucciones (condensador/tuberías)
- Preferencias/requisitos adicionales

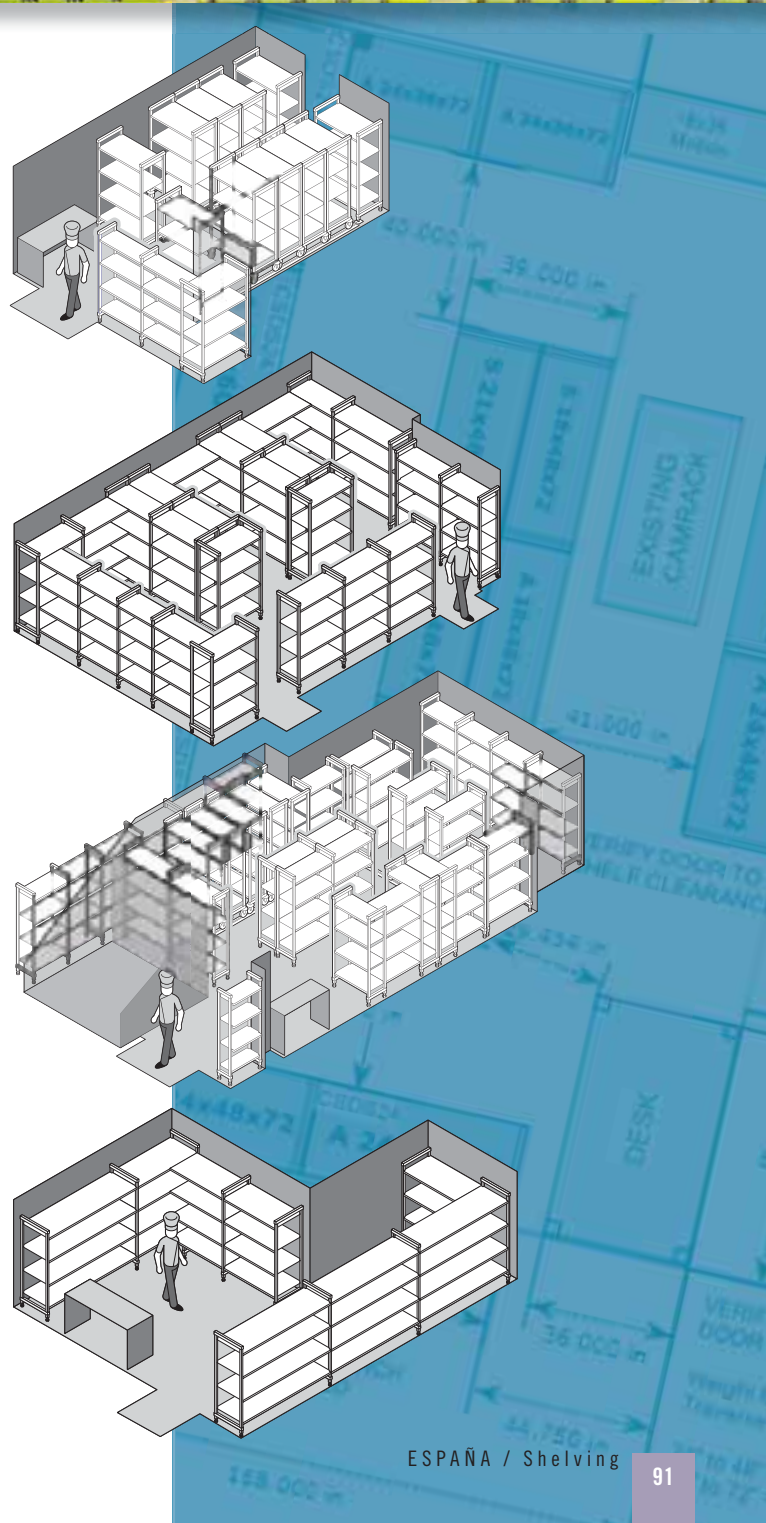
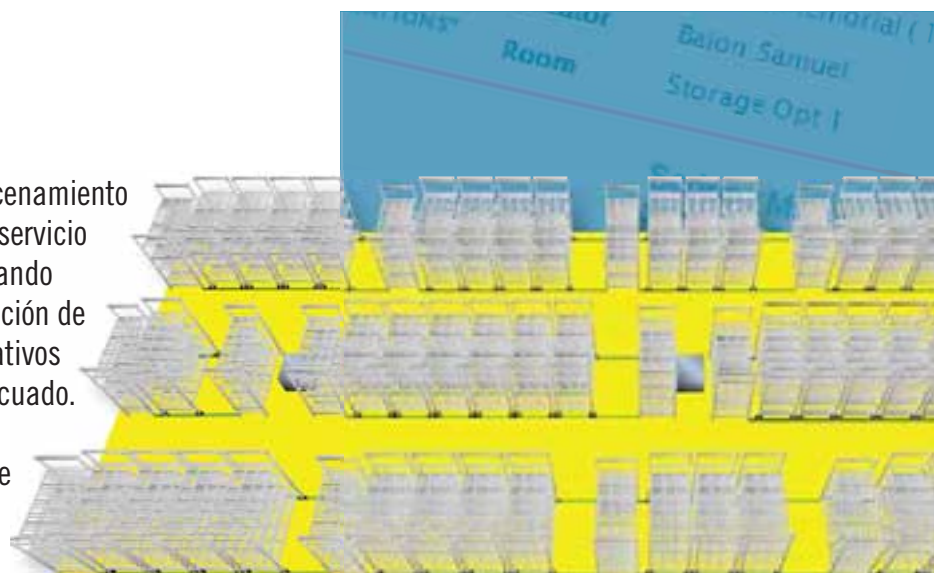

LONGITUD TOTAL DE LA SERIE CAMSHELIVING® - GUÍA DE REFERENCIA RÁPIDA

Unidad recta: Unidad Base + Unidad Suplementaria con postes compartidos

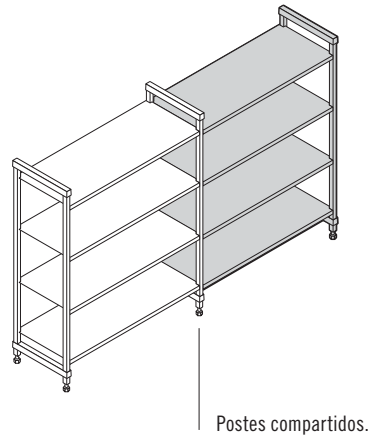
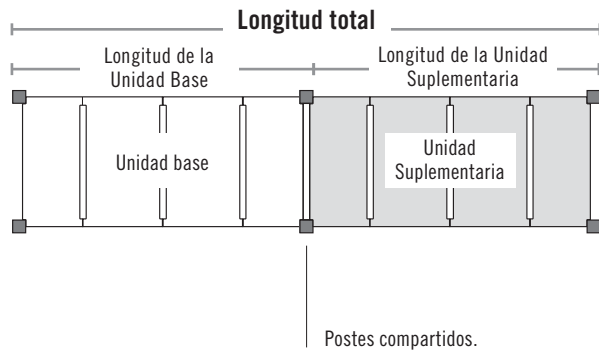

Unidad de Esquina: Unidad Base + Unidad Suplementaria con conectores de esquina

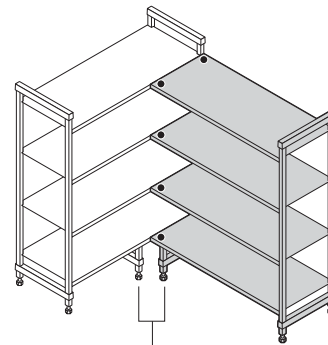
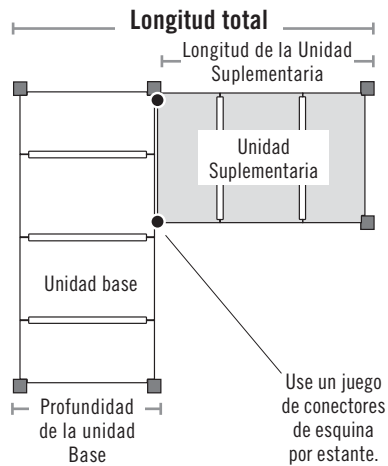

Unidad en forma de 'U': Dos unidades Base + estantes intermedios con conectores de esquina

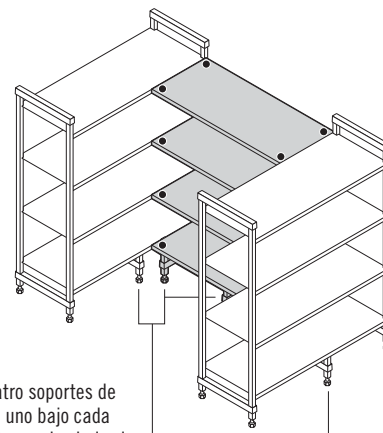
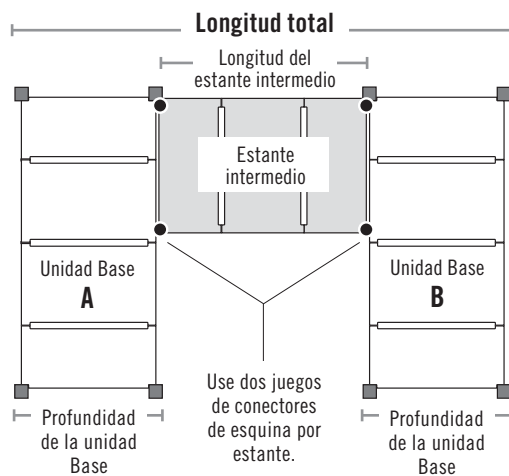

Unidad Recta: Unidad Base + Unidad Suplementaria con postes compartidos

PREMIUM SERIES				ELEMENTS SERIES				BASICS SERIES			
UNIDAD BASE Y SUPLEMENTARIA	LONGITUD REAL DE LA UNIDAD BASE	LONGITUD REAL DE LA UNIDAD SUPLEMENTARIA	LONGITUD TOTAL	UNIDAD BASE Y SUPLEMENTARIA	LONGITUD REAL DE LA UNIDAD BASE	LONGITUD REAL DE LA UNIDAD SUPLEMENTARIA	LONGITUD TOTAL	LONGITUD REAL DE LA UNIDAD BASE	LONGITUD REAL DE LA UNIDAD SUPLEMENTARIA	LONGITUD TOTAL	
600 mm	680 mm	+ 635 mm	= 1315 mm	610 mm	610 mm	+ 559 mm	= 1169 mm	—	+	—	= —
700	780	+ 735	= 1515	760	760	+ 714	= 1474	760 mm	+	720 mm	= 1480 mm
800	880	+ 835	= 1715	910	910	+ 864	= 1774	910	+	870	= 1780
900	980	+ 935	= 1915	1070	1070	+ 1019	= 2089	1070	+	1025	= 2095
1000	1080	+ 1035	= 2115	1220	1220	+ 1169	= 2389	1220	+	1175	= 2395
1100	1180	+ 1135	= 2315	1380	1380	+ 1324	= 2704	1380	+	1330	= 2710
1200	1280	+ 1235	= 2515	1530	1530	+ 1474	= 3004	1530	+	1480	= 3010
1300	1380	+ 1335	= 2715	1830	1830	+ 1784	= 3614				
1400	1480	+ 1435	= 2915								
1500	1580	+ 1535	= 3115								
1600	1680	+ 1635	= 3315								
1700	1780	+ 1735	= 3515								

Unidad de Esquina: Unidad Base + Unidad Suplementaria con conectores de esquina

PREMIUM SERIES				PREMIUM SERIES			PREMIUM SERIES		
UNIDAD SUPLEMENTARIA	LONGITUD REAL DE LA UNIDAD SUPLEMENTARIA	PROFUNDIDAD DE LA UNIDAD BASE	LONGITUD TOTAL	LONGITUD REAL DE LA UNIDAD SUPLEMENTARIA	PROFUNDIDAD DE LA UNIDAD BASE	LONGITUD TOTAL	LONGITUD REAL DE LA UNIDAD SUPLEMENTARIA	PROFUNDIDAD DE LA UNIDAD BASE	LONGITUD TOTAL
600 mm	635 mm	+ 400 mm	= 1035 mm	635 mm	+ 500 mm	= 1135 mm	635 mm	+ 600 mm	= 1235 mm
700	735	+ 400	= 1135	735	+ 500	= 1235	735	+ 600	= 1335
800	835	+ 400	= 1235	835	+ 500	= 1335	835	+ 600	= 1435
900	935	+ 400	= 1335	935	+ 500	= 1435	935	+ 600	= 1535
1000	1035	+ 400	= 1435	1035	+ 500	= 1535	1035	+ 600	= 1635
1100	1135	+ 400	= 1535	1135	+ 500	= 1635	1135	+ 600	= 1735
1200	1235	+ 400	= 1635	1235	+ 500	= 1735	1235	+ 600	= 1835
ELEMENTS / BASICS SERIES				ELEMENTS / BASICS SERIES			ELEMENTS / BASICS SERIES		
610 mm	585 mm	+ 460 mm	= 1045 mm	585 mm	+ 540 mm	= 1125 mm	585 mm	+ 610 mm	= 1195 mm
760	740	+ 460	= 1200	740	+ 540	= 1280	740	+ 610	= 1350
910	890	+ 460	= 1350	890	+ 540	= 1430	890	+ 610	= 1500
1070	1045	+ 460	= 1505	1045	+ 540	= 1585	1045	+ 610	= 1655
1220	1195	+ 460	= 1655	1195	+ 540	= 1735	1195	+ 610	= 1805

La unidad de 61 cm no está disponible en la Serie Básica de Camshelving.

Unidad en forma de 'U': Dos unidades Base + estantes intermedios con conectores de esquina

PREMIUM SERIES				PREMIUM SERIES			PREMIUM SERIES		
ESTANTE INTERMEDIO	LONGITUD REAL DE ESTANTE INTERMEDIO	PROFUNDIDAD A+B DE UNIDAD BASE 400 MM	LONGITUD TOTAL	LONGITUD REAL DE ESTANTE INTERMEDIO	PROFUNDIDAD A+B DE UNIDAD BASE 500 MM	LONGITUD TOTAL	LONGITUD REAL DE ESTANTE INTERMEDIO	PROFUNDIDAD A+B DE UNIDAD BASE 600 MM	LONGITUD TOTAL
800 mm	830 mm	+ 800 mm	= 1630 mm	830 mm	+ 1000 mm	= 1830 mm	830 mm	+ 1200 mm	= 2030 mm
900	930	+ 800	= 1730	930	+ 1000	= 1930	930	+ 1200	= 2130
1000	1030	+ 800	= 1830	1030	+ 1000	= 2030	1030	+ 1200	= 2230
1100	1130	+ 800	= 1930	1130	+ 1000	= 2130	1130	+ 1200	= 2330
1200	1230	+ 800	= 2030	1230	+ 1000	= 2230	1230	+ 1200	= 2430
ELEMENTS / BASICS SERIES				ELEMENTS / BASICS SERIES			ELEMENTS / BASICS SERIES		
910 mm	865 mm	+ 920 mm	= 1785 mm	865 mm	+ 1080 mm	= 1945 mm	865 mm	+ 1220 mm	= 2085 mm
1070	1020	+ 920	= 1940	1020	+ 1080	= 2100	1020	+ 1220	= 2240
1220	1170	+ 920	= 2090	1170	+ 1080	= 2250	1170	+ 1220	= 2390

CAMSHELVING® PREMIUM series

¿POR QUÉ ELEGIR PREMIUM?

En las operaciones de servicio de alimentos de gran volumen con entregas frecuentes y de carga y descarga constante de productos, la estabilidad, la resistencia y el almacenamiento higiénico nunca deben comprometerse. Los productos de la Serie de Calidad hacen precisamente aquello para lo que se diseñaron: sostener los productos más pesados con el manejo más rudo, en cualquier ambiente y siendo los más fáciles de limpiar y ajustar.

Disponível somente da Cambro European Logistics (CEL), Alemanha, e Cambro Özay, Turquia.

Todos los entornos
-38°C a 88°C

Estacionaria

Alta densidad

Móvil

camguard®
ANTIMICROBIAL SHELF PLATES



COMPONENTE

Poste, Travesaños, Placas de Estante, Sillín de Soportes de Estiba Del Estante Inferior, Conector de Poste, Conectores de Esquina, Pie Sísmico, Abrazadera para Pared, Etiquetas de Identificación, Jaula de Seguridad de Estante Único, Bastidor Corredizo de Bandeja, Carriles Del Estante, Barras Divisoras de Estante, Via de Alta Densidad y Kits de Ampliación no es NSF lista.



necesidades de
almacenamiento
PESADO

entregas
diarias

FRECUENTE

TAMAÑOS DE LA UNIDAD ESTACIONARIA

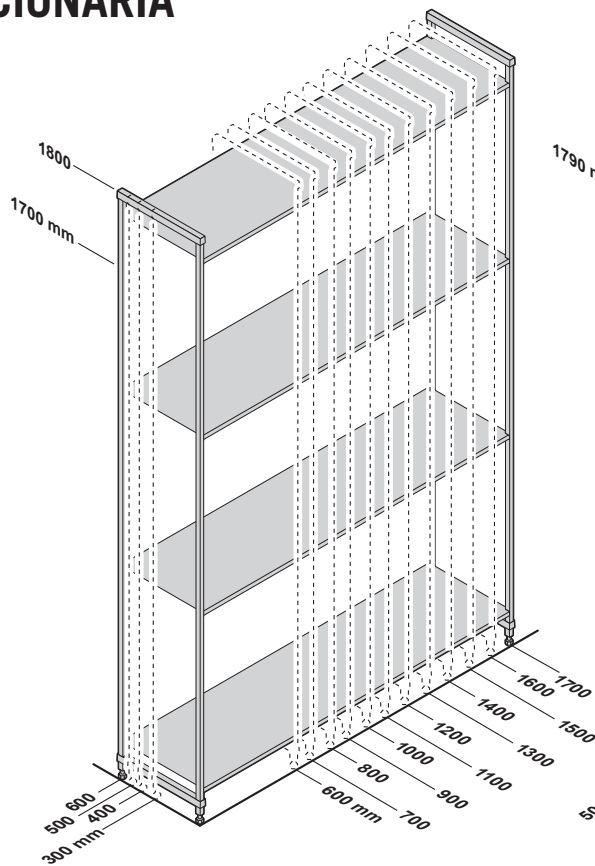

TAMAÑOS DE LA UNIDAD MÓVIL



GRÁFICO DE LA CAPACIDAD DE SOPORTE DE PESO DE LA UNIDAD DE 4 ESTANTES



* Los soportes de estiba aumentan la estabilidad y mejoran la capacidad de soporte de peso sólo en el estante inferior. Se añaden a estantes de cualquier longitud. Muy recomendables para unidades base de 1300 mm y mayores, para todas las unidades de esquina, las unidades en forma de 'U' y las unidades especificadas para las cargas más pesadas. (consulte las página 92).

** Debido a la capacidad de soporte de peso de las ruedas, la carga de peso máxima en las unidades móviles completas es de 340 kg.

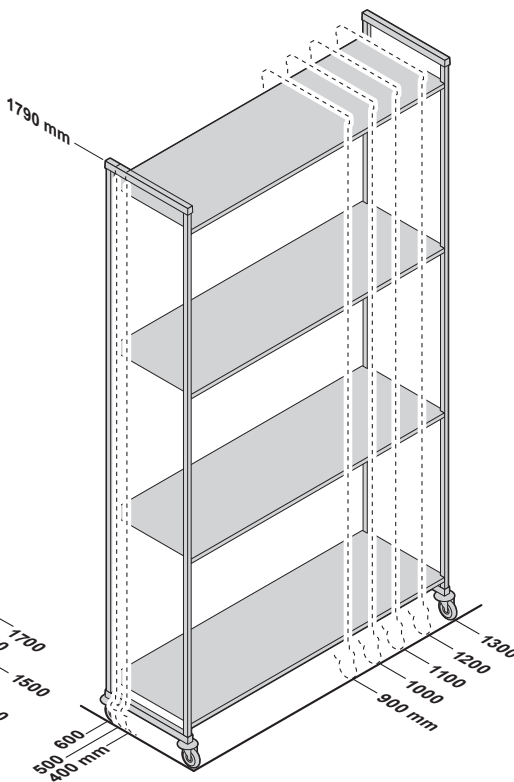
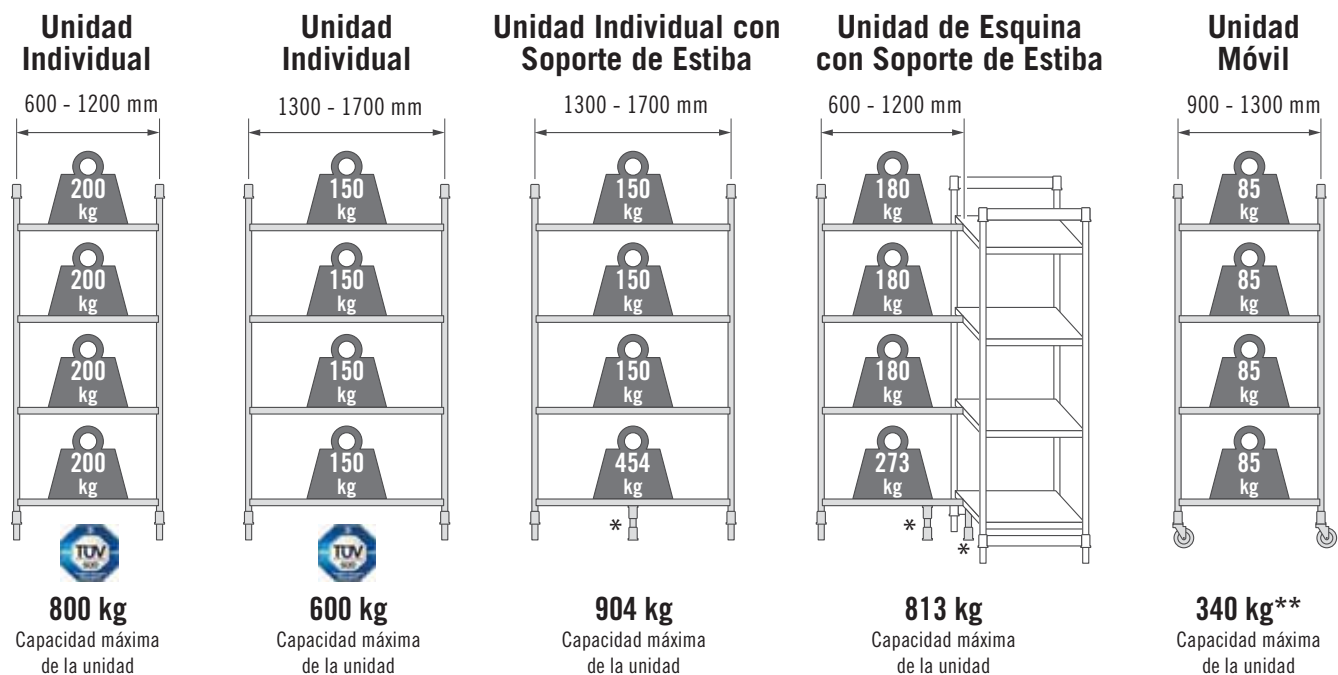
CAMSHELVING® PREMIUM SERIES

Unidades base, móviles y suplementarias

Estas unidades facilitan la realización del pedido y ahorran tiempo y mano de obra durante la instalación. Debido al peso y tamaño de la unidad, todas las unidades se suministran en múltiples cajas de kits de poste (sin montar) y kits de estante.



Disponível somente da Cambro European Logistics (CEL), Alemanha, e Cambro Özay, Turquia.

4 estantes ventilados Unidades suplementarias y base estacionarias

La unidad básica incluye dos kit de postes y 4 kits de estantes.

Las unidades suplementarias incluyen 1 kit de postes y 4 kits de estantes.

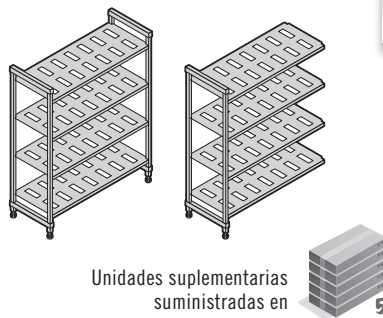

ALTURAS	PROFUNDIDADES	LONGITUDES
2	3	12
1700 mm	400 mm	600 mm 1200 mm
1800	500	700 1300
	600	800 1400
		900 1500
		1000 1600
		1100 1700

Unidades suplementarias suministradas en 5

Unidades base suministradas en 6

4 estantes sólidos Unidades suplementarias y base estacionarias

La unidad básica incluye dos kit de postes y 4 kits de estantes.

Las unidades suplementarias incluyen 1 kit de postes y 4 kits de estantes.

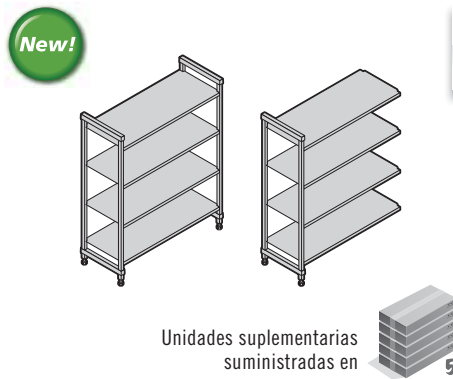

ALTURAS	PROFUNDIDADES	LONGITUDES
2	3	12
1700 mm	400 mm	600 mm 1200 mm
1800	500	700 1300
	600	800 1400
		900 1500
		1000 1600
		1100 1700

Unidades suplementarias suministradas en 5

Unidades base suministradas en 6

4 estantes ventilados y sólidos Unidades suplementarias y base estacionarias (3 ventilados + 1 sólido)

La unidad básica incluye dos kit de postes y 4 kits de estantes.

Las unidades suplementarias incluyen 1 kit de postes y 4 kits de estantes.

Instale un estante sólido en la parte inferior para evitar que las soluciones de agua/limpieza salpiquen sobre los productos almacenados. Instale un estante sólido en la parte superior para proteger el producto almacenado en los estantes inferiores de la condensación del refrigerador.



ALTURAS	PROFUNDIDADES	LONGITUDES
2	3	12
1700 mm	400 mm	600 mm 1200 mm
1800	500	700 1300
	600	800 1400
		900 1500
		1000 1600
		1100 1700

Unidades suplementarias suministradas en 5

Unidades base suministradas en 6

5 estantes ventilados Unidades suplementarias y base estacionarias

La unidad básica incluye dos kit de postes y 4 kits de estantes.

Las unidades suplementarias incluyen 1 kit de postes y 4 kits de estantes.

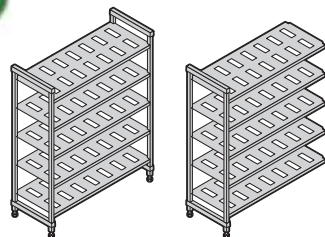

Unidades suplementarias suministradas en  5

Unidades base suministradas en  6

ALTURAS	PROFUNDIDADES	LONGITUDES	
2	3	12	
1700 mm	400 mm	600 mm	1200 mm
1800	500	700	1300
	600	800	1400
		900	1500
		1000	1600
		1100	1700

4 estantes ventilados y sólidos Unidades base móviles

Las unidades básicas móviles incluyen 2 kits de postes móviles, 4 kits de estantes ventilados o sólidos, y 4 ruedas giratorias con freno de bloqueo total.

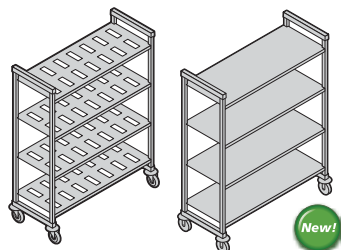

ALTURA*	PROFUNDIDADES	LONGITUDES
1	3	5
1790 mm	400 mm	900 mm
	500	1000
	600	1100
		1200
		1300

* Incluye ruedas de 127 mm.

Se suministra en  6



Visite el microsítio de Camshelving en www.cambro.com/camshelving para obtener información de los productos y los precios de TODOS los productos de estanterías disponibles. Consulte o descargue la lista de precios y especificaciones de Camshelving. O escanee el código QR.



PREMIUM
SERIES

1700
mm
ALTURA

V4PKG UNIDADES 4 ESTANTES VENTILADOS

La unidad básica incluye dos kit de postes y 4 kits de estantes. Unidades para su suministro completo en 6 cajas. Las unidades suplementarias incluyen 1 kit de postes y 4 kits de estantes. Unidades para su suministro completo en 5 cajas.

Base

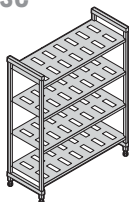

400 mm
PROFUNDIDAD

Suplementarias

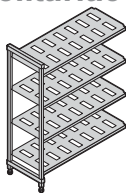

CÓDIGO	DIMENSIONES P x L x ALT (MM)
MPU4617V4PKG	400 x 680 x 1700
MPU4717V4PKG	400 x 780 x 1700
MPU4817V4PKG	400 x 880 x 1700
MPU4917V4PKG	400 x 980 x 1700
MPU41017V4PKG	400 x 1080 x 1700
MPU41117V4PKG	400 x 1180 x 1700
MPU41217V4PKG	400 x 1280 x 1700
MPU41317V4PKG	400 x 1380 x 1700
MPU41417V4PKG	400 x 1480 x 1700
MPU41517V4PKG	400 x 1580 x 1700
MPU41617V4PKG	400 x 1680 x 1700
MPU41717V4PKG	400 x 1780 x 1700

500 mm PROFUNDIDAD

MPU5617V4PKG	500 x 680 x 1700
MPU5717V4PKG	500 x 780 x 1700
MPU5817V4PKG	500 x 880 x 1700
MPU5917V4PKG	500 x 980 x 1700
MPU51017V4PKG	500 x 1080 x 1700
MPU51117V4PKG	500 x 1180 x 1700
MPU51217V4PKG	500 x 1280 x 1700
MPU51317V4PKG	500 x 1380 x 1700
MPU51417V4PKG	500 x 1480 x 1700
MPU51517V4PKG	500 x 1580 x 1700
MPU51617V4PKG	500 x 1680 x 1700
MPU51717V4PKG	500 x 1780 x 1700

600 mm PROFUNDIDAD

MPU6617V4PKG	600 x 680 x 1700
MPU6717V4PKG	600 x 780 x 1700
MPU6817V4PKG	600 x 880 x 1700
MPU6917V4PKG	600 x 980 x 1700
MPU61017V4PKG	600 x 1080 x 1700
MPU61117V4PKG	600 x 1180 x 1700
MPU61217V4PKG	600 x 1280 x 1700
MPU61317V4PKG	600 x 1380 x 1700
MPU61417V4PKG	600 x 1480 x 1700
MPU61517V4PKG	600 x 1580 x 1700
MPU61617V4PKG	600 x 1680 x 1700
MPU61717V4PKG	600 x 1780 x 1700

Color: Blanco Moteado (490).

www.cambro.com

PREMIUM
SERIES

1800
mm
ALTURA

V4PKG UNIDADES 4 ESTANTES VENTILADOS

La unidad básica incluye dos kit de postes y 4 kits de estantes. Unidades para su suministro completo en 6 cajas. Las unidades suplementarias incluyen 1 kit de postes y 4 kits de estantes. Unidades para su suministro completo en 5 cajas.

Base

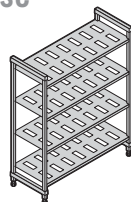

400 mm
PROFUNDIDAD

Suplementarias

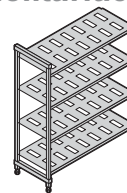

CÓDIGO	DIMENSIONES P x L x ALT (MM)
MPU4618V4PKG	400 x 680 x 1800
MPU4718V4PKG	400 x 780 x 1800
MPU4818V4PKG	400 x 880 x 1800
MPU4918V4PKG	400 x 980 x 1800
MPU41018V4PKG	400 x 1080 x 1800
MPU41118V4PKG	400 x 1180 x 1800
MPU41218V4PKG	400 x 1280 x 1800
MPU41318V4PKG	400 x 1380 x 1800
MPU41418V4PKG	400 x 1480 x 1800
MPU41518V4PKG	400 x 1580 x 1800
MPU41618V4PKG	400 x 1680 x 1800
MPU41718V4PKG	400 x 1780 x 1800

500 mm PROFUNDIDAD

MPU5618V4PKG	500 x 680 x 1800
MPU5718V4PKG	500 x 780 x 1800
MPU5818V4PKG	500 x 880 x 1800
MPU5918V4PKG	500 x 980 x 1800
MPU51018V4PKG	500 x 1080 x 1800
MPU51118V4PKG	500 x 1180 x 1800
MPU51218V4PKG	500 x 1280 x 1800
MPU51318V4PKG	500 x 1380 x 1800
MPU51418V4PKG	500 x 1480 x 1800
MPU51518V4PKG	500 x 1580 x 1800
MPU51618V4PKG	500 x 1680 x 1800
MPU51718V4PKG	500 x 1780 x 1800

600 mm PROFUNDIDAD

MPU6618V4PKG	600 x 680 x 1800
MPU6718V4PKG	600 x 780 x 1800
MPU6818V4PKG	600 x 880 x 1800
MPU6918V4PKG	600 x 980 x 1800
MPU61018V4PKG	600 x 1080 x 1800
MPU61118V4PKG	600 x 1180 x 1800
MPU61218V4PKG	600 x 1280 x 1800
MPU61318V4PKG	600 x 1380 x 1800
MPU61418V4PKG	600 x 1480 x 1800
MPU61518V4PKG	600 x 1580 x 1800
MPU61618V4PKG	600 x 1680 x 1800
MPU61718V4PKG	600 x 1780 x 1800

CÓDIGO	DIMENSIONES P x L x ALT (MM)
MPA4618V4PKG	400 x 635 x 1800
MPA4718V4PKG	400 x 735 x 1800
MPA4818V4PKG	400 x 835 x 1800
MPA4918V4PKG	400 x 935 x 1800
MPA41018V4PKG	400 x 1035 x 1800
MPA41118V4PKG	400 x 1135 x 1800
MPA41218V4PKG	400 x 1235 x 1800
MPA41318V4PKG	400 x 1335 x 1800
MPA41418V4PKG	400 x 1435 x 1800
MPA41518V4PKG	400 x 1535 x 1800
MPA41618V4PKG	400 x 1635 x 1800
MPA41718V4PKG	400 x 1735 x 1800

PRODUCTOS Y COLORES EN EXISTENCIA EN NUESTROS ALMACENES EUROPEOS
TODOS LOS TAMAÑOS: (490)

PREMIUM
SERIES

1800
mm
ALTURA

V5PKG UNIDADES 5 ESTANTES VENTILADOS

La unidad básica incluye dos kit de postes y 5 kits de estantes.
Unidades para su suministro completo en 7 cajas. Las unidades
suplementarias incluyen 1 kit de postes y 5 kits de estantes.
Unidades para su suministro completo en 6 cajas.

Base

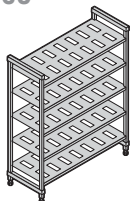

400 mm
PROFUNDIDAD

Suplementarias

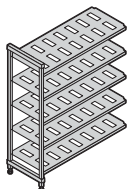

CÓDIGO	DIMENSIONES P x L x ALT (MM)
MPU4618V5PKG	400 x 680 x 1800
MPU4718V5PKG	400 x 780 x 1800
MPU4818V5PKG	400 x 880 x 1800
MPU4918V5PKG	400 x 980 x 1800
MPU41018V5PKG	400 x 1080 x 1800
MPU41118V5PKG	400 x 1180 x 1800
MPU41218V5PKG	400 x 1280 x 1800
MPU41318V5PKG	400 x 1380 x 1800
MPU41418V5PKG	400 x 1480 x 1800
MPU41518V5PKG	400 x 1580 x 1800
MPU41618V5PKG	400 x 1680 x 1800
MPU41718V5PKG	400 x 1780 x 1800

500 mm PROFUNDIDAD

MPU5618V5PKG	500 x 680 x 1800
MPU5718V5PKG	500 x 780 x 1800
MPU5818V5PKG	500 x 880 x 1800
MPU5918V5PKG	500 x 980 x 1800
MPU51018V5PKG	500 x 1080 x 1800
MPU51118V5PKG	500 x 1180 x 1800
MPU51218V5PKG	500 x 1280 x 1800
MPU51318V5PKG	500 x 1380 x 1800
MPU51418V5PKG	500 x 1480 x 1800
MPU51518V5PKG	500 x 1580 x 1800
MPU51618V5PKG	500 x 1680 x 1800
MPU51718V5PKG	500 x 1780 x 1800

600 mm PROFUNDIDAD

MPU6618V5PKG	600 x 680 x 1800
MPU6718V5PKG	600 x 780 x 1800
MPU6818V5PKG	600 x 880 x 1800
MPU6918V5PKG	600 x 980 x 1800
MPU61018V5PKG	600 x 1080 x 1800
MPU61118V5PKG	600 x 1180 x 1800
MPU61218V5PKG	600 x 1280 x 1800
MPU61318V5PKG	600 x 1380 x 1800
MPU61418V5PKG	600 x 1480 x 1800
MPU61518V5PKG	600 x 1580 x 1800
MPU61618V5PKG	600 x 1680 x 1800
MPU61718V5PKG	600 x 1780 x 1800

Color: Blanco Moteado (490).

PREMIUM
SERIES

1790
mm
ALTURA

V4PKG UNIDADES 4 ESTANTES MÓVILES

Las unidades básicas móviles incluyen 2 kits de postes
móviles, 4 kits de estantes ventilados o sólidos, y 4 ruedas
giritatorias con freno de bloqueo total. Unidades para su
suministro completo en 6 cajas.

Ventilado

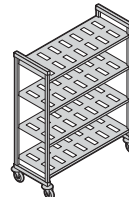

Sólido

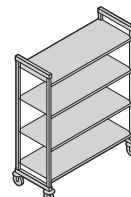

400 mm
PROFUNDIDAD

DIMENSIONES P x L x ALT (MM)
400 x 980 x 1790
400 x 1080 x 1790
400 x 1180 x 1790
400 x 1280 x 1790
400 x 1380 x 1790

CÓDIGO
MPMU4917V4PKG
MPMU41017V4PKG
MPMU41117V4PKG
MPMU41217V4PKG
MPMU41317V4PKG

CÓDIGO
MPMU4917S4PKG
MPMU41017S4PKG
MPMU41117S4PKG
MPMU41217S4PKG
MPMU41317S4PKG

500 mm
PROFUNDIDAD

500 x 980 x 1790
500 x 1080 x 1790
500 x 1180 x 1790
500 x 1280 x 1790
500 x 1380 x 1790

MPMU5917V4PKG
MPMU51017V4PKG
MPMU51117V4PKG
MPMU51217V4PKG
MPMU51317V4PKG

MPMU5917S4PKG
MPMU51017S4PKG
MPMU51117S4PKG
MPMU51217S4PKG
MPMU51317S4PKG

600 mm
PROFUNDIDAD

600 x 980 x 1790
600 x 1080 x 1790
600 x 1180 x 1790
600 x 1280 x 1790
600 x 1380 x 1790

MPMU6917V4PKG
MPMU61017V4PKG
MPMU61117V4PKG
MPMU61217V4PKG
MPMU61317V4PKG

MPMU6917S4PKG
MPMU61017S4PKG
MPMU61117S4PKG
MPMU61217S4PKG
MPMU61317S4PKG

PRODUCTOS Y COLORES EN EXISTENCIA EN NUESTROS ALMACENES EUROPEOS
TODOS LOS TAMAÑOS: (490)



CAMSHELVING® PREMIUM SERIES ACCESORIOS

Soportes de estiba del estante inferior

Aumentan la capacidad de soporte de peso sólo en el estante inferior. Se añaden a estantes de cualquier longitud. Muy recomendables para unidades de 1380 mm y mayores y para todas las unidades de esquina, las unidades en forma de 'U' y las unidades especificadas para cargas más pesadas.

PRODUCTOS Y COLORES EN EXISTENCIA EN NUESTROS ALMACENES EUROPEOS

TODOS LOS TAMAÑOS: (490)

CÓDIGO	DIMENSIONES P x H* (MM)
Soportes - Bajo	
MPDS40H16	400 x 190
MPDS50H16	500 x 190
MPDS60H16	600 x 190
Soportes - Alto	
MPDS40H30	400 x 289
MPDS50H30	500 x 289
MPDS60H30	600 x 289

Cantidad por paquete: 1
Color: Blanco Moteado (490).

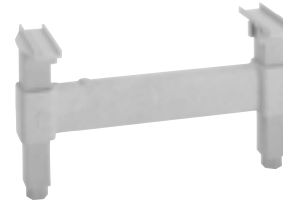
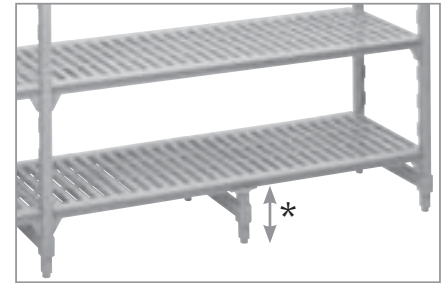

Conectores de esquina

Diseño patentado único que garantiza el máximo aprovechamiento del espacio en las estanterías. Use 1 juego por estante para conectar las unidades base y suplementarias en las esquinas. Conecta 4 o 5 estantes intermedios entre 2 unidades base (necesarios 2 juegos por estante). Disponible como juego único o en paquetes de 8 o 10 juegos.

PRODUCTOS Y COLORES EN EXISTENCIA EN NUESTROS ALMACENES EUROPEOS

TODOS LOS TAMAÑOS: (490)

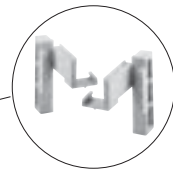

CÓDIGO	DESCRIPCIÓN
MPCC1	1 juego
MPCC8	8 juegos
MPCC10	10 juegos

Color: Blanco Moteado (490).

Etiquetas de identificación

Se sujetan en los travesaños del estante para identificar con claridad el producto almacenado. Fabricadas en plástico muy duradero con una diapositiva transparente en el panel frontal. Etiquetas incluidas.

CÓDIGO	DESCRIPCIÓN	DIMENSIONES Alt x L (MM)
CSID6	Etiqueta de Identificación 152 mm	25 x 152
CSID3	Etiqueta de Identificación 76 mm	25 x 76

Cantidad por paquete: 12
Color: Blanco / Trans.



Abrazadera para pared

Se usa para asegurar una unidad de estantería estacionaria a una pared para añadir seguridad y estabilidad en caso necesario. Fabricada en acero inoxidable. Tornillos no incluidos.

CÓDIGO	DIMENSION P x L x ALT (MM)
CSWF	73 x 238 x 48

Cantidad por paquete: 4
Color: Plata (000).



CAMSHELVING® PREMIUM SERIES ACCESORIOS

Pie sísmico

Para asegurar los postes de la unidad estacionaria directamente al piso para añadir seguridad y estabilidad en caso necesario. Fabricada en acero inoxidable. Pernos no incluidos.

CÓDIGO	DIMENSION P x L x ALT (MM)
CSEQ3	102 x 83 x 59
Cantidad por paquete: 4	
Color: Plata (000).	



Rueda de alta calidad

Ideal en todas las áreas de almacenamiento, especialmente refrigeradores, congeladores y/o zonas húmedas. Fabricado en plástico muy duradero, resistente a la corrosión con una rueda de goma termoplástica que no deja marcas, giratoria, de 127 mm. Cierres del freno de bloqueo total, tanto del movimiento giratorio como de la rueda.

CÓDIGO	TAMAÑO (MM)
MPMCWB	127
Cantidad por paquete: 2	
Color: Gris (000).	

PRODUCTOS Y COLORES EN EXISTENCIA EN NUESTROS ALMACENES EUROPEOS
MPMCWB: (000)



Divisor de estante (solo para estante de 600 mm de profundidad)

Artículos apilados y separados almacenados en estantes. Fabricados en plástico ABS de alta duración. Se instala directamente sobre estantes sólidos o ventilados. Fácilmente desmontable para su reubicación o lavado.

CÓDIGO	DIMENSION P x ALT (MM)
CSSD248	610 x 203
Cantidad por paquete: 1	
Color: Gris Claro (151).	

PRODUCTOS Y COLORES EN EXISTENCIA EN NUESTROS ALMACENES EUROPEOS
CSSD248: (151)



Barras divisoras de estante (solo para estante de 600 mm de profundidad)

Crean un servicio personalizado o un puesto de almacenamiento de recipientes de comida, cajas o bastidores de plato. Instale divisores rectos o en ángulo directamente sobre los travesaños del estante.

CÓDIGO	DESCRIPCIÓN
CSDBA	Separador en ángulo
CSDBS	Separador recto
Cantidad por paquete: 4	
Color: Gris Moteado (480).	



CAMSHELVING® PREMIUM SERIES ACCESSORIES

Carriles del estante

Para instalar en travesaños y colas de milano para evitar que los artículos caigan por los laterales y los extremos de los estantes. Elija entre los kits de lateral de carril simple o doble y los kits de extremo sólo de carril doble.



Carril doble de 100 mm de alto

CARRIL DOBLE CÓDIGO	LONGITUDES (MM)
MPFL602	600
MPFL702	700
MPFL802	800
MPFL902	900
MPFL1002	1000
MPFL1102	1100
MPFL1202	1200
MPFL1302	1300
MPFL1402	1400
MPFL1502	1500
MPFL1602	1600
MPFL1702	1700



Carril simple de 50 mm de alto

CARRIL SIMPLE CÓDIGO	LONGITUDES (MM)
MPFL601	600
MPFL701	700
MPFL801	800
MPFL901	900
MPFL1001	1000
MPFL1101	1100
MPFL1201	1200
MPFL1301	1300
MPFL1401	1400
MPFL1501	1500
MPFL1601	1600
MPFL1701	1700



Fin del carril

FIN DEL CARRIL CÓDIGO	LONGITUDES (MM)
MPFE30	300
MPFE40	400
MPFE50	500
MPFE60	600

Color: Blanco Moteado (490).

Bastidor corredizo de bandeja (solo para estante de 600 mm de profundidad)

Sostiene hasta 6 bandejas planas o bandejas normales de tamaño completo (1826) 46 x 66 cm cada una o 12 de medio tamaño (1318) 32 x 45 cm. Instale 1 o más unidades en estantes ventilados de cualquier longitud. De alta calidad, el material de aluminio ligero es seguro para su uso en los refrigeradores y congeladores. Fabricado en aluminio 6463 (series 6000).

CÓDIGO	DIMENSION P x L x ALT (MM)
CSTSR	584 x 517 x 508

Cantidad por paquete: 1
Color: Plata (000).

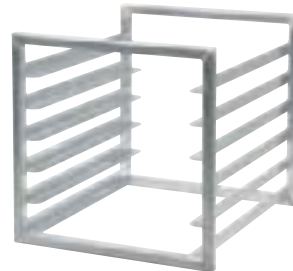

Jaula de seguridad de envoltura completa

(solo para estante de 610 mm de profundidad)

Almacena productos valiosos tras puertas cerradas con llave. Fabricado en acero inoxidable 304 de alto rendimiento para su uso en cualquier entorno. Las unidades estacionarias o móviles se suministran completas con los juegos de postes montados de fábrica, 2 estantes ventilados y 4 ruedas giratorias de alta calidad con freno de bloqueo total para la unidad móvil y 1 jaula de seguridad de envoltura completa. Requiere montaje. Cierre no incluido.

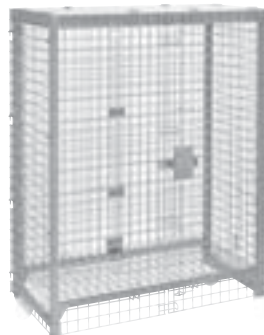

CÓDIGO	CPFWSC244860	CPU244864SUPKG	CPMU244867SUPKG
DESCRIPCIÓN	Cesta de seguridad envolvente	Unidad estacionaria de cesta de seguridad envolvente	Unidad móvil de cesta de seguridad envolvente
DIMENSIONES P x L x ALT (MM)	680 x 1276 x 1562	680 x 1276 x 1638	680 x 1276 x 1721
COLOR	Plata (000)	Gris Moteado (480)	Gris Moteado (480)

Cantidad por paquete: 1

Solo encaja en las series Premium de Camshelving fabricadas en EE.UU. Pedido especial. Demora de 10 a 12 semanas para entregas internacionales.

La jaula sólo se suministra en



1

Las unidades se suministran en



2

ESPAÑA / Shelving

CAMSHELVING® PREMIUM SERIES ACCESSORIES

Jaula de seguridad de estante único

(solo para estante de 600 mm de profundidad)

Almacena de forma segura los productos valiosos en un solo estante. Fabricado en acero inoxidable 304 para trabajo pesado para su uso en cualquier entorno. Exige 457 mm de altura entre estantes. Instalar sólo en los estantes ventilados. Cierre no incluido.

CÓDIGO	DIMENSION P x L x Alt (MM)
CSSC244818	640 x 1080 x 460
Cantidad por paquete: 1	
Color: Plata (000).	



Travesaños de estante

Disponible en paquetes individuales o dobles. Utilice dos travesaños para añadir un estante abierto para las barras divisoras o las bases de secado. Añada un travesaño en los postes traseros para apoyo adicional al colocar el material rodante bajo el primer estante.

LONGITUDES (MM)	PAQUETE INDIVIDUAL CÓDIGO*	PAQUETE DOBLE CÓDIGO**
600	MPTR60	—
700	MPTR70	—
800	MPTR80	—
900	MPTR90	MPTR902PK
1000	MPTR100	MPTR1002PK
1100	MPTR110	MPTR1102PK
1200	MPTR120	MPTR1202PK
1300	MPTR130	MPTR1302PK
1400	MPTR140	—
1500	MPTR150	—
1600	MPTR160	—
1700	MPTR170	—

*Cantidad por paquete: 1 **Cantidad por paquete: 2
Color: Blanco Moteado (490).



PRODUCTOS Y COLORES EN EXISTENCIA EN NUESTROS ALMACENES EUROPEOS
TODOS LOS TAMAÑOS: (490)

Base de almacenamiento y secado vertical (solo para estante de 600 mm de profundidad)

Bastidor modular de 7 ranuras diseñado para el secado y almacenamiento de bandejas, bandejas planas, tablas de cortar y tapas. Se instala directamente sobre los travesaños del estante. Fabricados en plástico ABS de alta duración. Disponible en el paquete individual o de 3.

CÓDIGO	DIMENSIONES P x L x Alt (MM)	CANTIDAD POR PAQUETE
CSDR7	597 x 260 x 95	1
CSDR73	597 x 260 x 95	3

Color: Gris Claro (151).

PRODUCTOS Y COLORES EN EXISTENCIA EN NUESTROS ALMACENES EUROPEOS
CSDR7, CSDR73: (151)



Bastidor de almacenamiento y secado vertical

Favorece el secado sanitario y la manipulación y organización eficiente de los productos permitiendo un fácil acceso al producto.

Las unidades se suministran completas con 2 kits de postes móviles, 6 travesaños, 12 o 15 bases de secado vertical y ruedas giratorias de calidad con freno de bloqueo total. Requiere montaje.

CÓDIGO	DIMENSIONES P x L x Alt (MM)	CAPACIDAD
MPMU61117DRPKG	600 x 1180 x 1790	84 Bandejas
MPMU61317DRPKG	600 x 1380 x 1790	105 Bandejas

Color: Blanco Moteado (490).

PRODUCTOS Y COLORES EN EXISTENCIA EN NUESTROS ALMACENES EUROPEOS
MPMU61117DRPKG, MPMU61317DRPKG: (490)

Unidad de 1100 mm de longitud suministrada en

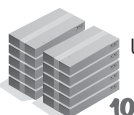

Unidad de 1300 mm de longitud suministrada en

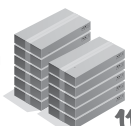

CAMSHELVING® PREMIUM SERIES ACCESSORIES

Base de almacenamiento y secado de tapas abovedadas (solo para estante de 540 mm de profundidad)

Se usa para secar y almacenar de forma segura hasta 10 tapas de plato o abovedadas de entrega de comida a pacientes en posición vertical. Se instala directamente sobre los travesaños del estante. Fabricados en plástico ABS de alta duración. Disponible en el paquete individual o de 5.

CÓDIGO	DIMENSIONES P x L x ALT (MM)	CANTIDAD POR PAQUETE
CSDDC	520 x 415 x 86	1
CSDDC5	520 x 415 x 86	5

Color: Gris Claro (151).

Solo encaja en las series Premium de Camshelving fabricadas en EE.UU. Pedido especial.

Demora de 10 a 12 semanas para entregas internacionales.



Bastidor de almacenamiento y secado de tapas abovedadas

Favorece el secado sanitario y la manipulación y organización eficiente de los productos permitiendo un fácil acceso al producto.

Las unidades se suministran completas con los kits de postes móviles montados de fábrica, con 10 travesaños, 10 bases de secado abovedadas y ruedas giratorias de calidad con freno de bloqueo total. Requiere montaje.

CÓDIGO	DIMENSION P x L x ALT (MM)	CAPACIDAD
CPMU213675DDPKG	540 x 910 x 1910	100 Domes

Color: Gris Moteado (480).

Series Premium de Camshelving fabricadas en EE.UU. Pedido especial. Demora de 10 a 12 semanas para entregas internacionales.



Se suministra en



Base de almacenamiento y secado en ángulo (solo para estante de 600 mm de profundidad)

Base de diseño exclusivo que admite hasta 8 pellets de entrega de comida o que se usa para secar, almacenar y transportar recipientes de comida y otros utensilios de la cocina comercial. Se instala directamente sobre los travesaños del estante. Fabricados en plástico ABS de alta duración. Disponible en el paquete individual o de 4.

CÓDIGO	DIMENSIONES P x L x ALT (MM)	CANTIDAD POR PAQUETE
CSDR8	592 x 263 x 160	1
CSDR84	592 x 263 x 160	4

Color: Gris Claro (151).



PRODUCTOS Y COLORES EN EXISTENCIA
EN NUESTROS ALMACENES EUROPEOS

CSDR8, CSDR84: (151)

Bastidor de almacenamiento y secado en ángulo

Favorece el secado sanitario y la manipulación y organización eficiente de los productos permitiendo un fácil acceso al producto.

Las unidades se suministran completas con 2 kits de postes móviles, 8 travesaños, 16 bases de secado en ángulo y ruedas giratorias de calidad con freno de bloqueo total. Se requiere montaje.

CÓDIGO	DIMENSION P x L x ALT (MM)	CAPACIDAD
MPMU61217PDPKG	600 x 1280 x 1790	128 pellets y bases o 16 GN 1/1 recipientes de alimentos

Color: Blanco Moteado (490).

PRODUCTOS Y COLORES EN EXISTENCIA
EN NUESTROS ALMACENES EUROPEOS

MPMU61217PDPKG: (490)



Se suministra en

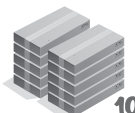



CAMSHELVING® PREMIUM SERIES

Almacenamiento de alta densidad Sistema de vía de suelo

Maximiza la capacidad de almacenamiento mediante la creación de pasillos de almacenamiento en todo el espacio disponible. Este sencillo sistema se compone de unidades base estacionarias ancladas a un sistema de vía de suelo elevado en ambos extremos con las unidades móviles de alta densidad instaladas en el medio. De fácil instalación la vía no necesita perforación ni encolado alguno.



Las unidades móviles de alta densidad están disponibles con los kits de poste montados de fábrica, estantes ventilados o sólidos y ruedas y parachoques de alta densidad. Los kits de vía completa y de ampliación se suministran completos con el equipamiento necesario. Se necesitan unidades base estacionarias para anclar el sistema en ambos extremos. Elija entre una amplia selección (consulte las páginas 98-99).

Unidad estacionaria*

Unidades móviles de alta densidad

Unidad estacionaria

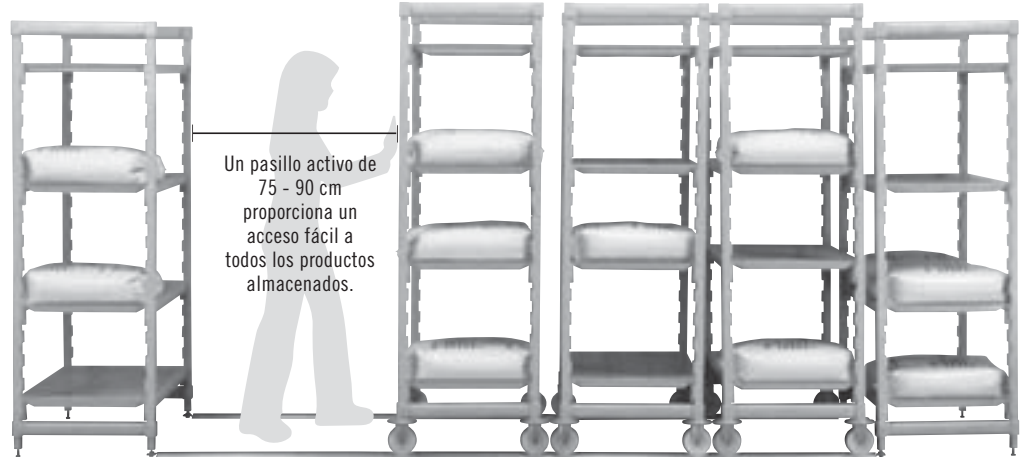

Disponible únicamente a través de Cambro European Logistics (CEL), Alemania y Cambro Özyay, Turquía.

La vía de suelo elevada proporciona una superficie lisa y nivelada donde rodar fácilmente las unidades móviles. La vía elevada asegura que la suciedad no quede atrapada y es fácil de limpiar. La vía en aluminio y el equipamiento en acero inoxidable son resistentes al óxido.



La rueda ranurada gira de forma fácil y segura en la vía elevada.



La vía elevada se conecta fácilmente a la parte inferior de una unidad estacionaria que funciona como un anclaje del sistema. Sin pernos, sin pegamento y sin perforar el suelo. Configuración fácil y rápida.

* Se recomienda utilizar una unidad estacionaria cada 4,5 m de la vía para estabilizar aún más el sistema.

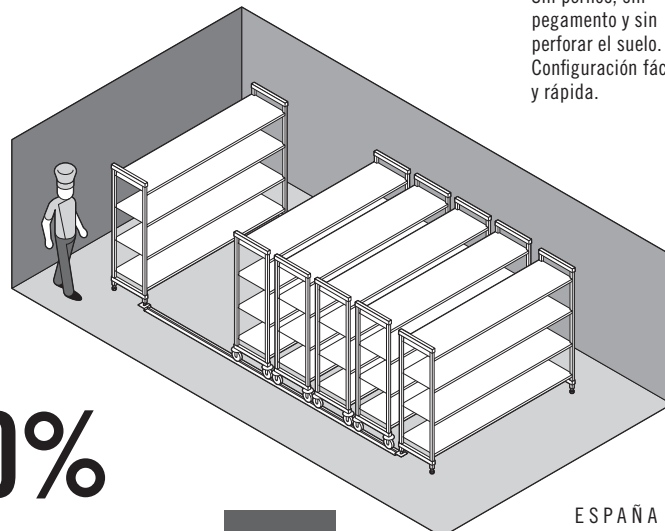
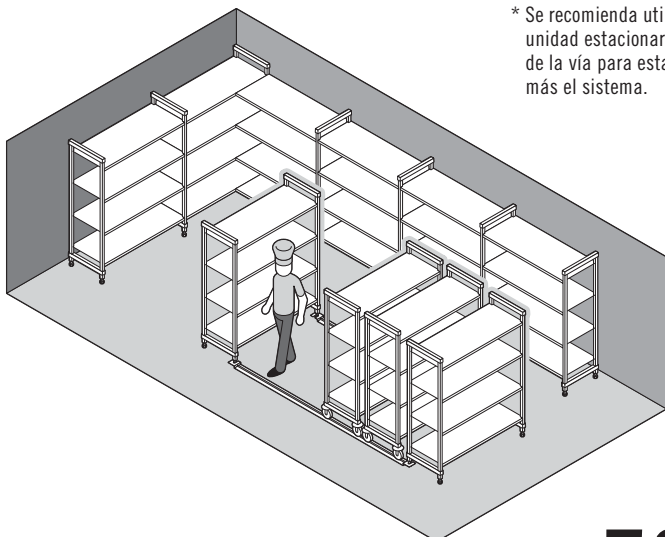

Aumenta la capacidad de almacenamiento hasta un **50%**

4 estantes ventilados Unidades base móviles de alta densidad

Las unidades incluyen 2 kits de poste móvil montados de fábrica, 4 estantes, 4 ruedas de alta densidad y 4 parachoques de alta densidad.

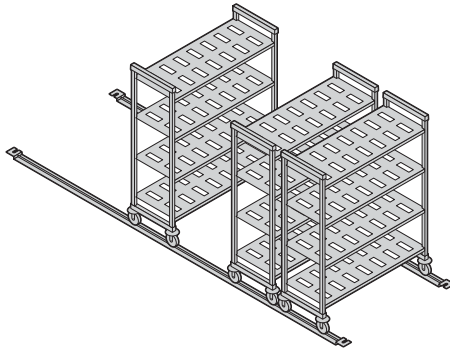

ALTURA*	PROFUNDIDADES	LONGITUDES
1	2	5
1790 mm	500 mm 600	900 mm 1000 1100 1200 1300

* Incluye ruedas de 127 mm.

Se suministra en

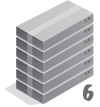

4 estantes sólidos Unidades base móviles de alta densidad

Las unidades incluyen 2 kits de poste móvil montados de fábrica, 4 estantes, 4 ruedas de alta densidad y 4 parachoques de alta densidad.

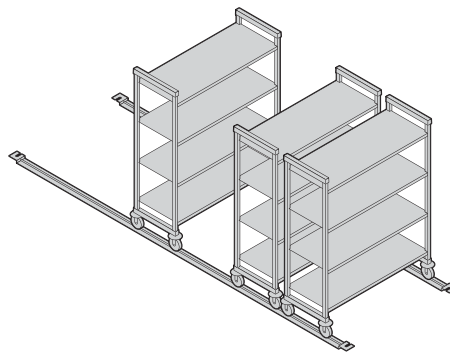

ALTURA*	PROFUNDIDADES	LONGITUDES
1	2	5
1790 mm	500 mm 600	900 mm 1000 1100 1200 1300

* Incluye ruedas de 127 mm.

Se suministra en

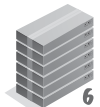

Kits de vía completa y de ampliación

Los kits de vía elevada en aluminio y las ampliaciones de vía se suministran completos en 1 caja. Cada kit incluye todo el equipamiento en acero inoxidable necesario para completar una instalación en el suelo.

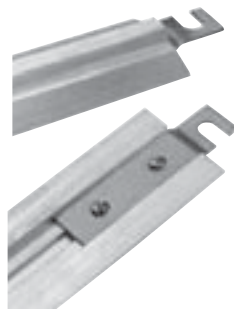

Para estabilizar aún más el sistema se recomienda instalar una unidad base estacionaria cada 4,5 m en la vía.



Vía completa LONGITUDES	Vía ampliación LONGITUDES
3	3
3,05 m 3,66 4,42	1,38 m 1,53 1,83

Se suministra en



CÓDIGO	DESCRIPCIÓN	CANTIDAD POR PAQUETE
Kits de vía completa		
CSMHDTK10	3,05 m vía para 3 unidades móviles*	1
CSMHDTK12	3,66 m vía para 4 unidades móviles*	1
CSMHDTK145	4,42 m vía para 5 unidades móviles*	1
Kits de vía de ampliación		
 CSMHDTKE4	1,38 m vía de ampliación	1
 CSMHDTKE5	1,53 m vía de ampliación	1
 CSMHDTKE6	1,83 m vía de ampliación	1

Accesorios

CSHDF	Sujetador para pisor	4
-------	----------------------	---

Color: Plata (000). * El carril soporta unidades móviles de hasta 600 mm de ancho.

PRODUCTOS Y COLORES EN EXISTENCIA EN NUESTROS ALMACENES EUROPEOS

TODOS LOS TAMAÑOS DE DE VÍA COMPLETA Y DE AMPLIACIÓN: (000)

PREMIUM
SERIES

V4

UNIDADES MÓVILES DE ALTA DENSIDAD DE 4 ESTANTES VENTILADOS

S4

UNIDADES MÓVILES DE ALTA DENSIDAD DE 4 ESTANTES SÓLIDOS

Las unidades incluyen 2 kits de poste móvil, 4 kits de estantes,
4 ruedas de alta densidad y 4 parachoques de alta densidad.
Unidades para su suministro completo en 6 cajas.

1790
mm
ALTURA

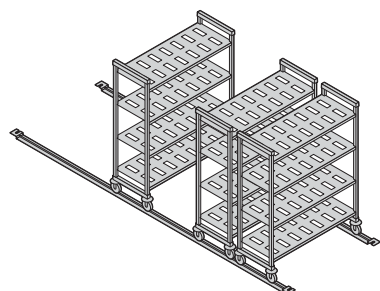

CÓDIGO	DIMENSIONES P x L x ALT (MM)
MPHU5917V4PKG	500 x 980 x 1790
MPHU51017V4PKG	500 x 1080 x 1790
MPHU51117V4PKG	500 x 1180 x 1790
MPHU51217V4PKG	500 x 1280 x 1790
MPHU51317V4PKG	500 x 1380 x 1790

500 mm
PROFUNDIDADES

MPHU6917V4PKG	600 x 980 x 1790
MPHU61017V4PKG	600 x 1080 x 1790
MPHU61117V4PKG	600 x 1180 x 1790
MPHU61217V4PKG	600 x 1280 x 1790
MPHU61317V4PKG	600 x 1380 x 1790

600 mm
PROFUNDIDADES

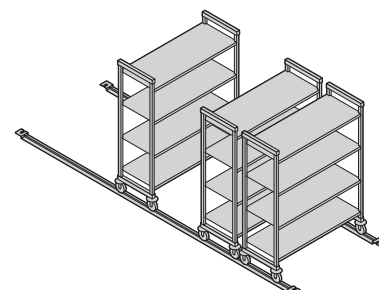

CÓDIGO	DIMENSIONES P x L x ALT (MM)
MPHU5917S4PKG	500 x 980 x 1790
MPHU51017S4PKG	500 x 1080 x 1790
MPHU51117S4PKG	500 x 1180 x 1790
MPHU51217S4PKG	500 x 1280 x 1790
MPHU51317S4PKG	500 x 1380 x 1790

MPHU6917S4PKG	600 x 980 x 1790
MPHU61017S4PKG	600 x 1080 x 1790
MPHU61117S4PKG	600 x 1180 x 1790
MPHU61217S4PKG	600 x 1280 x 1790
MPHU61317S4PKG	600 x 1380 x 1790

Color: Blanco Moteado (490).

PRODUCTOS Y COLORES EN EXISTENCIA
EN NUESTROS ALMACENES EUROPEOS

ALL SIZES: (490)

Rueda de alta densidad con parachoques redondo

Las ruedas ranuradas giran de forma fácil y segura en la vía elevada. Los parachoques redondos protegen a las unidades móviles de entrar en contacto directo entre sí.

CÓDIGO	TAMAÑO (MM)
MPMCHD	127

Cantidad por paquete: 2
Color: Gris (000).



PRODUCTOS Y COLORES EN EXISTENCIA
EN NUESTROS ALMACENES EUROPEOS

MPMCHD: (000)

CAMSHELVING® ELEMENTS series

¿POR QUÉ ELEGIR ELEMENTOS?

Fabricada en un material compuesto revolucionario y extremadamente resistente con una superficie lisa fácil de limpiar. La Serie Elementos es más resistente que las estanterías de alambre común. Es más ligera en peso que la Serie Premium de Camshelving y es totalmente impermeable a la humedad, a los productos químicos y a los líquidos que pueden destruir las estanterías con el tiempo. La Serie Elementos está diseñada para el almacenamiento entre pesado y mediano en congeladores, refrigeradores, almacenamiento en seco o áreas de lavado de vajillas. Admite fácilmente las exigencias de rendimiento de una operación de servicio de alimentos a pleno rendimiento.



Todos los entornos
-38°C a 88°C

Estacionaria

Móvil

camguard®
ANTIMICROBIAL SHELF PLATES



COMPONENTE

Conector de Poste, Conectores de Esquina, Pie Sísmico, Abrazadera para Pared, Etiquetas de Identificación, Jaula de Seguridad de Estante Único, Bastidor Corredizo de Bandeja, y Barras Divisoras de Estante no es NSF lista.

necesidades de
almacenamiento
MEDIANO a PESADO

entregas
semanales

5 – 7

TAMAÑOS DE LA UNIDAD ESTACIONARIA

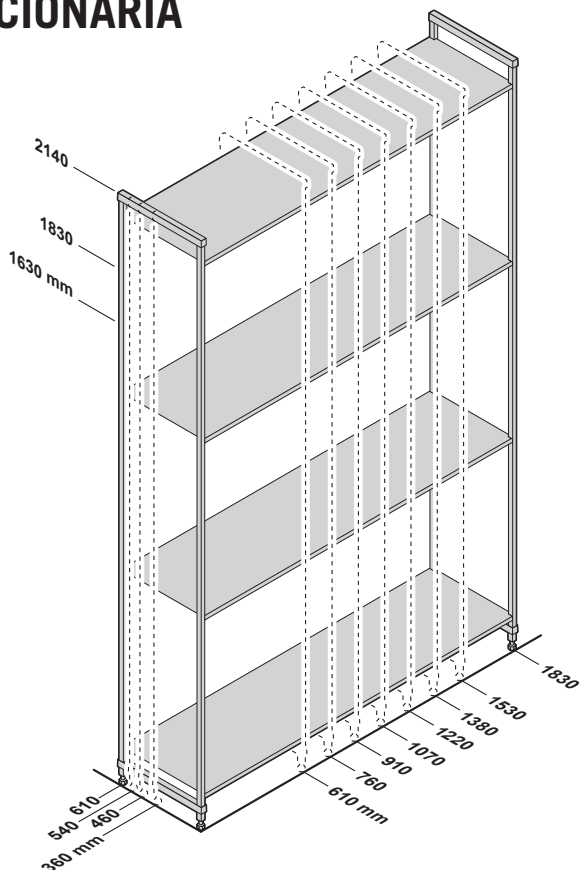

TAMAÑOS DE LA UNIDAD MÓVIL



GRÁFICO DE LA CAPACIDAD DE SOPORTE DE PESO DE LA UNIDAD DE 4 ESTANTES



* Los soportes de estiba aumentan la estabilidad y mejoran la capacidad de soporte de peso sólo en el estante inferior. Se añaden a estantes de cualquier longitud. Muy recomendables para unidades base de 1380 mm y mayores, para todas las unidades de esquina, las unidades en forma de 'U' y las unidades especificadas para las cargas más pesadas. (consulte las página 92).

** Debido a la capacidad de soporte de peso de las ruedas, la carga de peso máxima en las unidades móviles completas es de 340 kg.

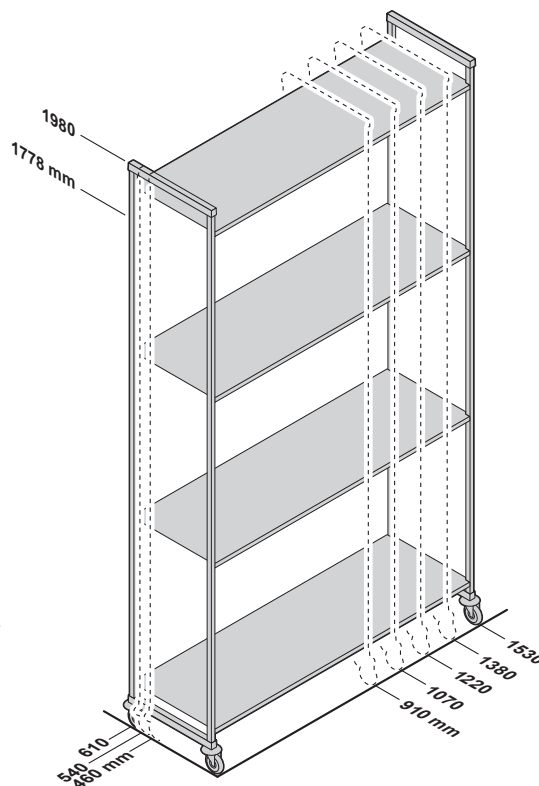
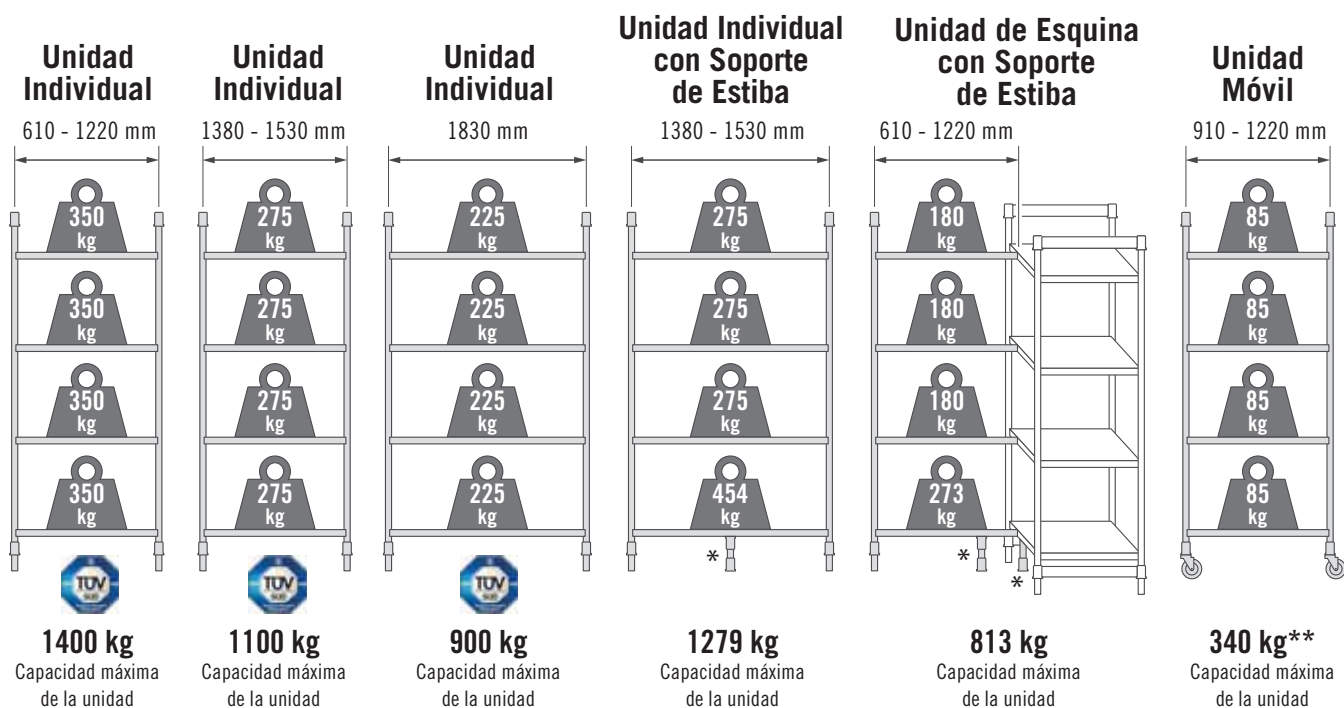
CAMSHELVING® ELEMENTS SERIES

Unidades base, móviles y suplementarias

Estas unidades facilitan la realización del pedido y ahorran tiempo y mano de obra durante la instalación. Unidades para su suministro completo en una sola caja. Los kits del poste están pre-montados de fábrica, acelerando la configuración en el lugar del montaje.



4 estantes ventilados Unidades suplementarias y base estacionarias

Las unidades base incluyen 2 kits de postes y estantes montados de fábrica.

Las unidades suplementarias incluyen 1 kit de postes y estantes montados de fábrica.

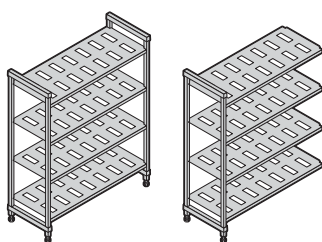

ALTURAS	PROFUNDIDADES	LONGITUDES	
3	3	8	
1630 mm	460 mm	610 mm	1220 mm
1830	540	760	1380
2140	610	910	1530
		1070	1830

Se suministra en  1

4 estantes sólidos Unidades suplementarias y base estacionarias

Las unidades base incluyen 2 kits de postes y estantes montados de fábrica.

Las unidades suplementarias incluyen 1 kit de postes y estantes montados de fábrica.

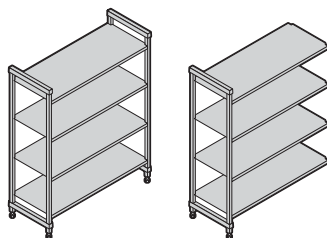

ALTURAS	PROFUNDIDADES	LONGITUDES	
3	3	8	
1630 mm	460 mm	610 mm	1220 mm
1830	540	760	1380
2140	610	910	1530
		1070	1830

Se suministra en  1

4 estantes ventilados y sólidos Unidades suplementarias y base estacionarias (3 ventilados + 1 sólido)

Las unidades base incluyen 2 kits de postes y estantes montados de fábrica.

Las unidades suplementarias incluyen 1 kit de postes y estantes montados de fábrica.

Instale un estante sólido en la parte inferior para evitar que las soluciones de agua/limpieza salpiquen sobre los productos almacenados. Instale un estante sólido en la parte superior para proteger el producto almacenado en los estantes inferiores de la condensación del refrigerador.

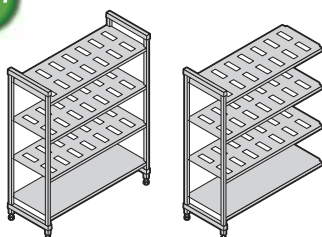

ALTURAS	PROFUNDIDADES	LONGITUDES	
3	3	8	
1630 mm	460 mm	610 mm	1220 mm
1830	540	760	1380
2140	610	910	1530
		1070	1830

Se suministra en  1

5 estantes ventilados Unidades suplementarias y base estacionarias

Las unidades base incluyen 2 kits de postes y estantes montados de fábrica.

Las unidades suplementarias incluyen 1 kit de postes y estantes montados de fábrica.

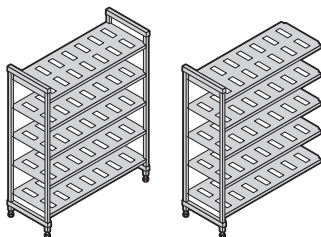

ALTURAS	PROFUNDIDADES	LONGITUDES	
3	3	8	
1630 mm	460 mm	610 mm	1220 mm
1830	540	760	1380
2140	610	910	1530
		1070	1830

Se suministra en  1

5 estantes sólidos Unidades suplementarias y base estacionarias

Las unidades base incluyen 2 kits de postes y estantes montados de fábrica.

Las unidades suplementarias incluyen 1 kit de postes y estantes montados de fábrica.

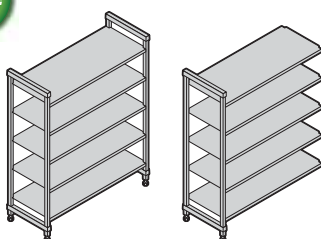

ALTURA	PROFUNDIDADES	LONGITUDES	
1	3	8	
2140 mm	460 mm	610 mm	1220 mm
	540	760	1380
	610	910	1530
		1070	1830

Se suministra en  1

5 estantes ventilados y sólidos Unidades suplementarias y base estacionarias (4 ventilados + 1 sólido)

Las unidades base incluyen 2 kits de postes y estantes montados de fábrica.

Las unidades suplementarias incluyen 1 kit de postes y estantes montados de fábrica.

Instale un estante sólido en la parte inferior para evitar que las soluciones de agua/limpieza salpiquen sobre los productos almacenados. Instale un estante sólido en la parte superior para proteger el producto almacenado en los estantes inferiores de la condensación del refrigerador.

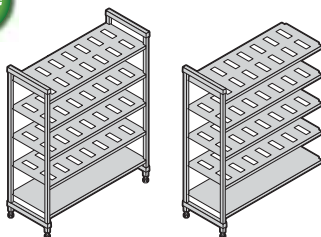

ALTURA	PROFUNDIDADES	LONGITUDES	
1	3	8	
2140 mm	460 mm	610 mm	1220 mm
	540	760	1380
	610	910	1530
		1070	1830

Se suministra en  1

4 o 5 estantes ventilados Unidades base móviles

Las unidades base móviles incluyen 2 kits de poste móvil montados de fábrica, estantes y 4 ruedas giratorias de alta calidad con freno de bloqueo total.

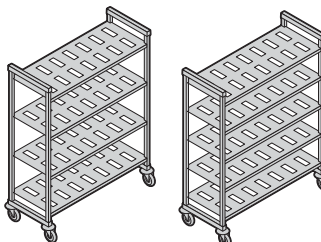

ALTURAS*	PROFUNDIDADES	LONGITUDES	
2	3	5	
1778 mm	460 mm	910 mm	1380 mm
1980	540	1070	1530
	610	1220	

* Incluye ruedas de 127 mm.

Se suministra en  1



Visite el microsítio de Camshelving en www.cambro.com/camshelving para obtener información de los productos y los precios de TODOS los productos de estanterías disponibles. Consulte o descargue la lista de precios y especificaciones de Camshelving. O escanee el código QR.

ELEMENTS
SERIES

1630
mm
ALTURA

V4 UNIDADES 4 ESTANTES VENTILADOS

Las unidades base incluyen 2 juegos de postes estacionarios montados de fábrica, travesaños estacionarios, colas de milano de travesaños estacionarios y placas de estante. Las unidades de prolongación incluyen 1 juego de postes estacionarios montados de fábrica, travesaños estacionarios, colas de milano de travesaños estacionarios y placas de estante. Las unidades se suministran completas en una caja.

Base

Suplementarias

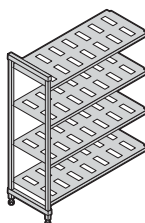
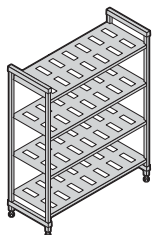

460 mm
PROFUNDIDAD

DIMENSIONES
P x L x Alt (MM)

460 x 610 x 1630
460 x 760 x 1630
460 x 910 x 1630
460 x 1070 x 1630
460 x 1220 x 1630
460 x 1380 x 1630
460 x 1530 x 1630
460 x 1830 x 1630

CÓDIGO

ESU182464V4
ESU183064V4
ESU183664V4
ESU184264V4
ESU184864V4
ESU185464V4
ESU186064V4
ESU187264V4

CÓDIGO

EA182464V4
EA183064V4
EA183664V4
EA184264V4
EA184864V4
EA185464V4
EA186064V4
EA187264V4

540 mm
PROFUNDIDAD

540 x 610 x 1630
540 x 760 x 1630
540 x 910 x 1630
540 x 1070 x 1630
540 x 1220 x 1630
540 x 1380 x 1630
540 x 1530 x 1630
540 x 1830 x 1630

ESU212464V4
ESU213064V4
ESU213664V4
ESU214264V4
ESU214864V4
ESU215464V4
ESU216064V4
ESU217264V4

EA212464V4
EA213064V4
EA213664V4
EA214264V4
EA214864V4
EA215464V4
EA216064V4
EA217264V4

610 mm
PROFUNDIDAD

610 x 610 x 1630
610 x 760 x 1630
610 x 910 x 1630
610 x 1070 x 1630
610 x 1220 x 1630
610 x 1380 x 1630
610 x 1530 x 1630
610 x 1830 x 1630

ESU242464V4
ESU243064V4
ESU243664V4
ESU244264V4
ESU244864V4
ESU245464V4
ESU246064V4
ESU247264V4

EA242464V4
EA243064V4
EA243664V4
EA244264V4
EA244864V4
EA245464V4
EA246064V4
EA247264V4

ELEMENTS
SERIES

1830
mm
ALTURA

V4 UNIDADES 4 ESTANTES VENTILADOS

Las unidades base incluyen 2 juegos de postes estacionarios montados de fábrica, travesaños estacionarios, colas de milano de travesaños estacionarios y placas de estante. Las unidades de prolongación incluyen 1 juego de postes estacionarios montados de fábrica, travesaños estacionarios, colas de milano de travesaños estacionarios y placas de estante. Las unidades se suministran completas en una caja.

Base

Suplementarias

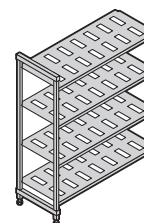
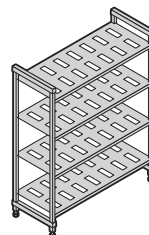

DIMENSIONES
P x L x Alt (MM)

460 x 610 x 1830
460 x 760 x 1830
460 x 910 x 1830
460 x 1070 x 1830
460 x 1220 x 1830
460 x 1380 x 1830
460 x 1530 x 1830
460 x 1830 x 1830

CÓDIGO

ESU182472V4
ESU183072V4
ESU183672V4
ESU184272V4
ESU184872V4
ESU185472V4
ESU186072V4
ESU187272V4

CÓDIGO

EA182472V4
EA183072V4
EA183672V4
EA184272V4
EA184872V4
EA185472V4
EA186072V4
EA187272V4

540 x 610 x 1830
540 x 760 x 1830
540 x 910 x 1830
540 x 1070 x 1830
540 x 1220 x 1830
540 x 1380 x 1830
540 x 1530 x 1830
540 x 1830 x 1830

ESU212472V4
ESU213072V4
ESU213672V4
ESU214272V4
ESU214872V4
ESU215472V4
ESU216072V4
ESU217272V4

EA212472V4
EA213072V4
EA213672V4
EA214272V4
EA214872V4
EA215472V4
EA216072V4
EA217272V4

610 x 610 x 1830
610 x 760 x 1830
610 x 910 x 1830
610 x 1070 x 1830
610 x 1220 x 1830
610 x 1380 x 1830
610 x 1530 x 1830
610 x 1830 x 1830

ESU242472V4
ESU243072V4
ESU243672V4
ESU244272V4
ESU244872V4
ESU245472V4
ESU246072V4
ESU247272V4

EA242472V4
EA243072V4
EA243672V4
EA244272V4
EA244872V4
EA245472V4
EA246072V4
EA247272V4

Color: Grafito Bruñido (580).

ELEMENTS
SERIES

2140
mm
ALTURA

V5 UNIDADES 5 ESTANTES VENTILADOS

Las unidades base incluyen 2 juegos de postes estacionarios montados de fábrica, travesaños estacionarios, colas de milano de travesaños estacionarios y placas de estante. Las unidades de prolongación incluyen 1 juego de postes estacionarios montados de fábrica, travesaños estacionarios, colas de milano de travesaños estacionarios y placas de estante. Las unidades se suministran completas en una caja.

Base

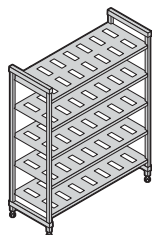

Suplementarias

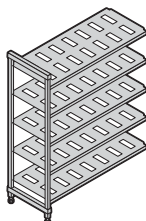

460 mm
PROFUNDIDAD

DIMENSIONES
P x L x ALT (MM)

460 x 610 x 2140
460 x 760 x 2140
460 x 910 x 2140
460 x 1070 x 2140
460 x 1220 x 2140
460 x 1380 x 2140
460 x 1530 x 2140
460 x 1830 x 2140

540 mm
PROFUNDIDAD

540 x 610 x 2140
540 x 760 x 2140
540 x 910 x 2140
540 x 1070 x 2140
540 x 1220 x 2140
540 x 1380 x 2140
540 x 1530 x 2140
540 x 1830 x 2140

610 mm
PROFUNDIDAD

610 x 610 x 2140
610 x 760 x 2140
610 x 910 x 2140
610 x 1070 x 2140
610 x 1220 x 2140
610 x 1380 x 2140
610 x 1530 x 2140
610 x 1830 x 2140

CÓDIGO

ESU182484V5
ESU183084V5
ESU183684V5
ESU184284V5
ESU184884V5
ESU185484V5
ESU186084V5
ESU187284V5

CÓDIGO

EA182484V5
EA183084V5
EA183684V5
EA184284V5
EA184884V5
EA185484V5
EA186084V5
EA187284V5

ESU212484V5
ESU213084V5
ESU213684V5
ESU214284V5
ESU214884V5
ESU215484V5
ESU216084V5
ESU217284V5

EA212484V5
EA213084V5
EA213684V5
EA214284V5
EA214884V5
EA215484V5
EA216084V5
EA217284V5

ESU242484V5
ESU243084V5
ESU243684V5
ESU244284V5
ESU244884V5
ESU245484V5
ESU246084V5
ESU247284V5

EA242484V5
EA243084V5
EA243684V5
EA244284V5
EA244884V5
EA245484V5
EA246084V5
EA247284V5

Color: Grafito Bruñido (580).

ELEMENTS
SERIES

V4 UNIDADES 4 ESTANTES MÓVILES

Las unidades móviles incluyen 2 juegos de postes móviles montados de fábrica, travesaños móviles, colas de milano de travesaños móviles, placas de estante y 4 ruedas giratorias de alta calidad con freno de bloqueo total. Las unidades se suministran completas en una caja.

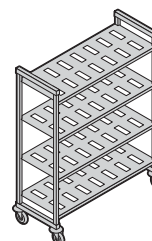

1778
mm
ALTURA

460 mm
PROFUNDIDAD

540 mm
PROFUNDIDAD

610 mm
PROFUNDIDAD

1980
mm
ALTURA

460 mm
PROFUNDIDAD

540 mm
PROFUNDIDAD

610 mm
PROFUNDIDAD

CÓDIGO DIMENSIONES
P x L x ALT (MM)

EMU183670V4	460 x 910 x 1778
EMU184270V4	460 x 1070 x 1778
EMU184870V4	460 x 1220 x 1778
EMU185470V4	460 x 1380 x 1778
EMU186070V4	460 x 1530 x 1778

EMU213670V4	540 x 910 x 1778
EMU214270V4	540 x 1070 x 1778
EMU214870V4	540 x 1220 x 1778
EMU215470V4	540 x 1380 x 1778
EMU216070V4	540 x 1530 x 1778

EMU243670V4	610 x 910 x 1778
EMU244270V4	610 x 1070 x 1778
EMU244870V4	610 x 1220 x 1778
EMU245470V4	610 x 1380 x 1778
EMU246070V4	610 x 1530 x 1778

EMU183678V4	460 x 910 x 1980
EMU184278V4	460 x 1070 x 1980
EMU184878V4	460 x 1220 x 1980
EMU185478V4	460 x 1380 x 1980
EMU186078V4	460 x 1530 x 1980

EMU213678V4	540 x 910 x 1980
EMU214278V4	540 x 1070 x 1980
EMU214878V4	540 x 1220 x 1980
EMU215478V4	540 x 1380 x 1980
EMU216078V4	540 x 1530 x 1980

EMU243678V4	610 x 910 x 1980
EMU244278V4	610 x 1070 x 1980
EMU244878V4	610 x 1220 x 1980
EMU245478V4	610 x 1380 x 1980
EMU246078V4	610 x 1530 x 1980







CAMSHELVING® ELEMENTS SERIES ACCESORIOS

Soportes de estiba del estante inferior

Aumentan la capacidad de soporte de peso sólo en el estante inferior. Se añaden a estantes de cualquier longitud. Muy recomendables para unidades de 1380 mm y mayores y para todas las unidades de esquina, las unidades en forma de 'U' y las unidades especificadas para cargas más pesadas.

CÓDIGO	DIMENSIONES P x Alt* (MM)
Soportes - Bajo	
EDS14H6	360 x 165
EDS18H6	460 x 165
EDS21H6	540 x 165
EDS24H6	610 x 165

Soportes - Alto	
 EDS14H10	360 x 267
 EDS18H10	460 x 267
 EDS21H10	540 x 267
 EDS24H10	610 x 267

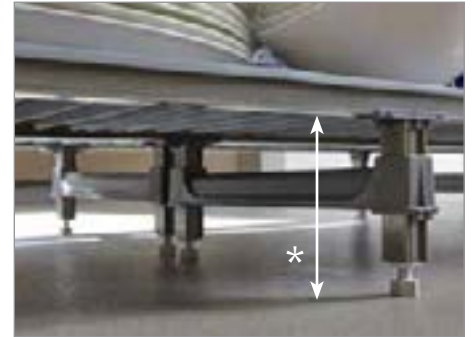

Cantidad por paquete: 1
Color: Grafito Bruñido (580).

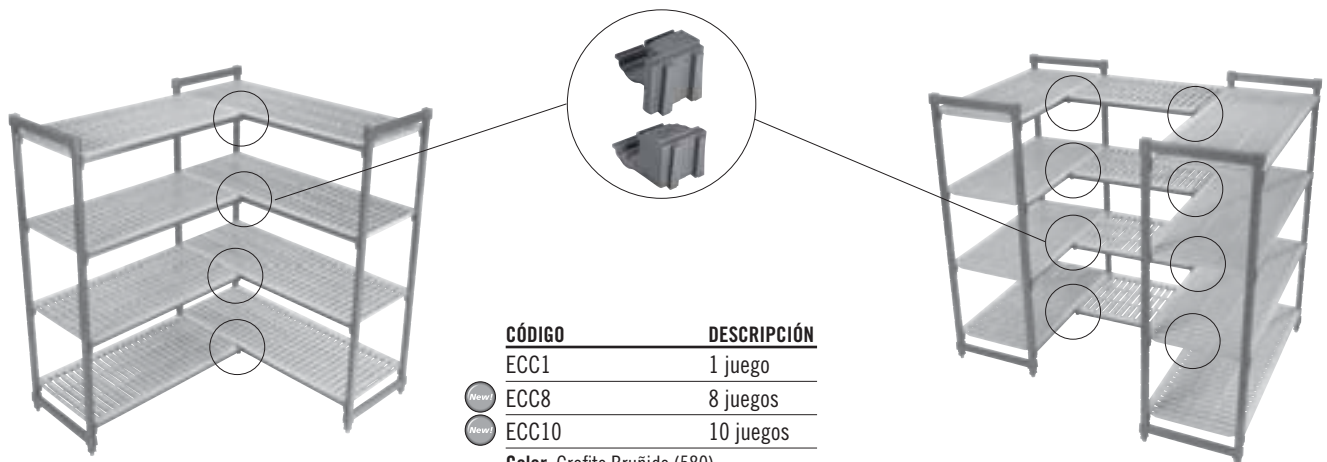

Conectores de esquina

Diseño patentado único que garantiza el máximo aprovechamiento del espacio en las estanterías. Use 1 juego por estante para conectar las unidades base y suplementarias en las esquinas. Conecta 4 o 5 estantes intermedios entre 2 unidades base (necesarios 2 juegos por estante). Disponible como juego único o en paquetes de 8 o 10 juegos.



CÓDIGO	DESCRIPCIÓN
ECC1	1 juego
 ECC8	8 juegos
 ECC10	10 juegos

Color: Grafito Bruñido (580).

CAMSHELVING® ELEMENTS SERIES ACCESORIOS

Etiquetas de identificación

Se sujetan en los travesaños del estante para identificar con claridad el producto almacenado. Fabricadas en plástico muy duradero con una diapositiva transparente en el panel frontal. Etiquetas incluidas.

CÓDIGO	DESCRIPCIÓN	DIMENSION ALT x L (MM)
CSID6	Etiqueta de Identificación 152 mm	25 x 152
CSID3	Etiqueta de Identificación 76 mm	25 x 76

Cantidad por paquete: 12
Color: Blanco / Trans.



Abrazadera para pared

Se usa para asegurar una unidad de estantería estacionaria a una pared para añadir seguridad y estabilidad en caso necesario. Fabricada en acero inoxidable. Tornillos no incluidos.

CÓDIGO	DIMENSION P x L x ALT (MM)
CSWF	73 x 238 x 48

Cantidad por paquete: 4
Color: Plata (000).



Pie sísmico

Para asegurar los postes de la unidad estacionaria directamente al piso para añadir seguridad y estabilidad en caso necesario. Fabricada en acero inoxidable. Pernos no incluidos.

CÓDIGO	DIMENSION P x L x ALT (MM)
CSEQ3	102 x 83 x 59

Cantidad por paquete: 4
Color: Plata (000).



Rueda de alta calidad

Ideal en todas las áreas de almacenamiento, especialmente refrigeradores, congeladores y/o zonas húmedas. Fabricado en plástico muy duradero, resistente a la corrosión con una rueda de goma termoplástica que no deja marcas, giratoria, de 127 mm. Cierres del freno de bloqueo total, tanto del movimiento giratorio como de la rueda.

CÓDIGO	TAMAÑO (MM)
EMCWB	127

Cantidad por paquete: 2
Color: Gris (000).



CAMSHELVING® ELEMENTS SERIES ACCESORIOS

Parachoques redondo

Ofrece mayor protección durante el transporte y al maniobrar las unidades móviles para colocarlas en su lugar contra paredes o junto a otras unidades de almacenamiento.

CÓDIGO	DIÁMETRO (MM)
CSMHDDB	127

Cantidad por paquete: 4
Color: Gris (000).



Divisor de estante

Artículos apilados y separados almacenados en estantes. Fabricados en plástico ABS de alta duración. Se instala directamente sobre estantes sólidos o ventilados. Fácilmente desmontable para su reubicación o lavado.

CÓDIGO	DIMENSION P x ALt (MM)
CSSD188	460 x 203
CSSD218	540 x 203
CSSD248	610 x 203

Cantidad por paquete: 1
Color: Gris Claro (151).



PRODUCTOS Y COLORES EN EXISTENCIA EN NUESTROS ALMACENES EUROPEOS

CSSD248: (151)

Barras divisoras de estante (solo para estante de 610 mm de profundidad)

Crean un servicio personalizado o un puesto de almacenamiento de recipientes de comida, cajas o bastidores de plato. Instale divisores rectos o en ángulo directamente sobre los travesaños del estante.

CÓDIGO	DESCRIPCIÓN
EDBA	Separador en ángulo
EDBS	Separador recto

Cantidad por paquete: 4
Color: Gris Moteado (480).



Bastidor corredizo de bandeja (solo para estante de 610 mm de profundidad)

Sostiene hasta 6 bandejas planas o bandejas normales de tamaño completo (1826) 46 x 66 cm cada una o 12 de medio tamaño (1318) 32 x 45 cm. Instale 1 o más unidades en estantes ventilados de cualquier longitud. De alta calidad, el material de aluminio ligero es seguro para su uso en los refrigeradores y congeladores. Fabricado en aluminio 6463 (series 6000).

CÓDIGO	DIMENSION P x L x ALt (MM)
CSTSR	584 x 517 x 508

Cantidad por paquete: 1
Color: Plata (000).

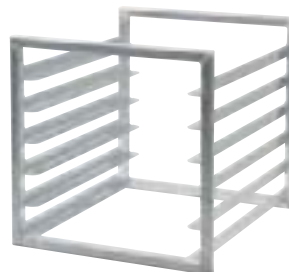

CAMSHELVING® ELEMENTS SERIES ACCESSORIES

Jaula de seguridad de estante único

(solo para estante de 610 mm de profundidad)

Almacena de forma segura los productos valiosos en un solo estante. Fabricado en acero inoxidable 304 para trabajo pesado para su uso en cualquier entorno. Exige 457 mm de altura entre estantes. Instalar sólo en los estantes ventilados. Cierre no incluido.

CÓDIGO	DIMENSION P x L x ALt (MM)
CSSC244818	640 x 1080 x 460

Cantidad por paquete: 1
Color: Plata (000).



Travesaños de estante

Disponible en paquetes individuales o dobles, estacionaria o móvil. Utilice dos travesaños para añadir un estante abierto para las barras divisoras o las bases de secado. Añada un travesaño en los postes traseros para apoyo adicional al colocar el material rodante bajo el primer estante. Colas de milano del travesaño incluidas.

Travesaños de estacionarias

LONGITUDES (MM)	PAQUETE INDIVIDUAL CÓDIGO*	DOUBLE PACK CÓDIGO**
610	ETR24	—
760	ETR30	—
910	ETR36	ETR362PK
1070	ETR42	ETR422PK
1220	ETR48	ETR482PK
1380	ETR54	ETR542PK
1530	ETR60	ETR602PK
1830	ETR72	—

*Cantidad por paquete: 1 **Cantidad por paquete: 2
Color: Grafito Bruñado (580).

Travesaños de móviles

LONGITUDES (MM)	PAQUETE INDIVIDUAL CÓDIGO*	DOUBLE PACK CÓDIGO**
910	EMTR36	EMTR362PK
1070	EMTR42	EMTR422PK
1220	EMTR48	EMTR482PK
1380	EMTR54	EMTR542PK
1530	EMTR60	EMTR602PK

*Cantidad por paquete: 1 **Cantidad por paquete: 2
Color: Grafito Bruñado (580).

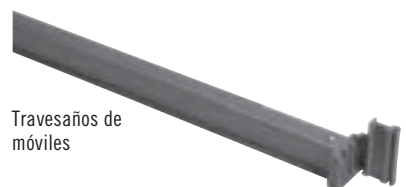

Base de almacenamiento y secado de tapas abovedadas (solo para estante de 540 mm de profundidad)

Se usa para secar y almacenar de forma segura hasta 10 tapas de plato o abovedadas de entrega de comida a pacientes en posición vertical. Se instala directamente sobre los travesaños del estante. Fabricados en plástico ABS de alta duración. Disponible en el paquete individual o de 5.

CÓDIGO	DIMENSIONES P x L x ALt (MM)	CANTIDAD POR PAQUETE
CSDDC	520 x 415 x 86	1
CSDDC5	520 x 415 x 86	5

Color: Gris Claro (151).



CAMSHELVING® ELEMENTS SERIES ACCESSORIES

Base de almacenamiento y secado vertical (solo para estante de 610 mm de profundidad)

Bastidor modular de 7 ranuras diseñado para el secado y almacenamiento de bandejas, bandejas planas, tablas de cortar y tapas. Se instala directamente sobre los travesaños del estante. Fabricados en plástico ABS de alta duración. Disponible en el paquete individual o de 3.

CÓDIGO	DIMENSIONES P x L x ALT (MM)	CANTIDAD POR PAQUETE
CSDR7	597 x 260 x 95	1
CSDR73	597 x 260 x 95	3

Color: Gris Claro (151).

PRODUCTOS Y COLORES EN EXISTENCIA EN NUESTROS ALMACENES EUROPEOS

CSDR7, CSDR73: (151)



Bastidor de almacenamiento y secado vertical

Favorece el secado sanitario y la manipulación y organización eficiente de los productos permitiendo un fácil acceso al producto.

Las unidades se suministran completas con los juegos de postes móviles montados de fábrica, con 6 travesaños de estante móvil, colas de milano de travesaños de estante móvil, 12 o 15 bases de secado en verticales y ruedas giratorias de alta calidad con freno de bloqueo total. Requiere montaje.

CÓDIGO	DIMENSIONES P x L x ALT (MM)	CAPACIDAD
EMU244878DRPKG	610 x 1220 x 1980	84 Bandejas
EMU246078DRPKG	610 x 1530 x 1980	105 Bandejas

Color: Grafito Bruñido (580).

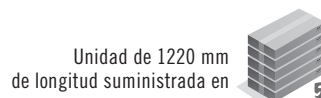

Base de almacenamiento y secado en ángulo (solo para estante de 610 mm de profundidad)

Base de diseño exclusivo que admite hasta 8 pellets de entrega de comida o que se usa para secar, almacenar y transportar recipientes de comida y otros utensilios de la cocina comercial. Se instala directamente sobre los travesaños del estante. Fabricados en plástico ABS de alta duración. Disponible en el paquete individual o de 4.

CÓDIGO	DIMENSIONES P x L x ALT (MM)	CANTIDAD POR PAQUETE
CSDR8	592 x 263 x 160	1
CSDR84	592 x 263 x 160	4

Color: Gris Claro (151).

PRODUCTOS Y COLORES EN EXISTENCIA EN NUESTROS ALMACENES EUROPEOS

CSDR8, CSDR84: (151)

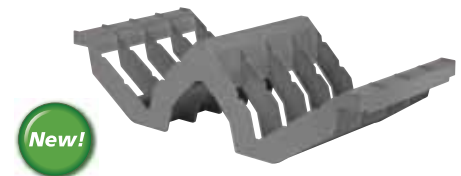

Bastidor de almacenamiento y secado en ángulo

Favorece el secado sanitario y la manipulación y organización eficiente de los productos permitiendo un fácil acceso al producto.

Las unidades se suministran completas con los juegos de postes móviles montados de fábrica, con 8 travesaños, 16 bases de secado en ángulo y ruedas giratorias de calidad con freno de bloqueo total. Requiere montaje.

CÓDIGO	DIMENSIONES P x L x ALT (MM)	CAPACIDAD
EMU244878PDPKG	610 x 1220 x 1980	128 pellets y bases o 16 GN 1/1 recipientes de alimentos

Color: Grafito Bruñido (580).



CAMSHELVING® **BASICS** series

¿POR QUÉ ELEGIR BÁSICA?

El hecho de que el presupuesto sea ajustado y las necesidades de almacenamiento menos rigurosas, no significa que deban comprometerse el rendimiento y la eficiencia de almacenamiento. La Serie Básica está fabricada con el mismo material compuesto resistente y de alto rendimiento de la Serie Elementos y tiene las mismas características de diseño. Es más ligero de peso y menor en los costos, pero todavía lo suficientemente resistente para soportar exigencias de almacenamiento de ligeras a medianas.



Todos los entornos
-38°C a 88°C

Estacionaria



COMPONENTE

Conector de Poste, Conectores de Esquina, Pie Sísmico, Abrazadera para Pared, Etiquetas de Identificación, Jaula de Seguridad de Estante Único y Bastidor Corredizo de Bandeja no es NSF lista.



necesidades de
almacenamiento
LIGERO a MEDIANO

weekly
deliveries

2 – 5

TAMAÑOS DE LA UNIDAD ESTACIONARIA



GRÁFICO DE LA CAPACIDAD DE SOPORTE DE PESO DE LA UNIDAD DE 4 ESTANTES



* Los soportes de estiba aumentan la estabilidad y mejoran la capacidad de soporte de peso sólo en el estante inferior. Se añaden a estantes de cualquier longitud. Muy recomendables para unidades base de 1380 mm y mayores, para todas las unidades de esquina, las unidades en forma de 'U' y las unidades especificadas para las cargas más pesadas. (consulte las página 92).

CAMSHELVING® BASICS SERIES

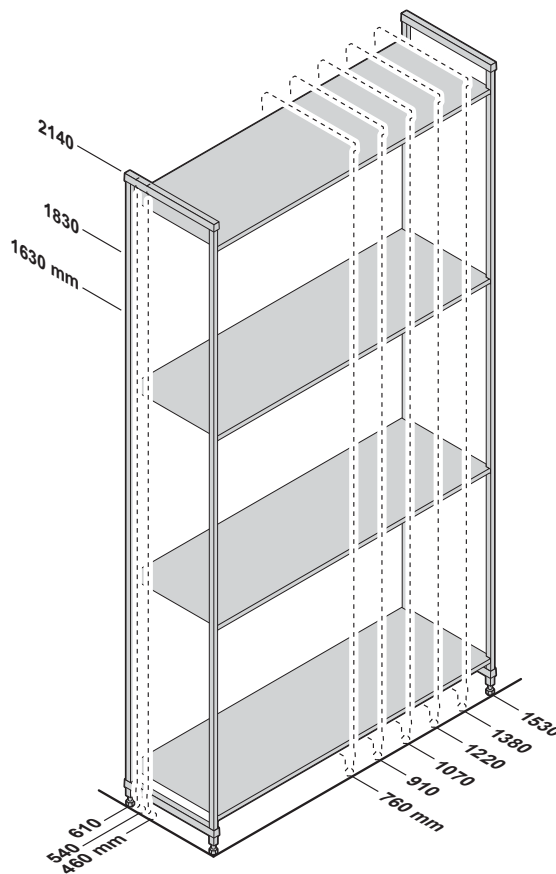
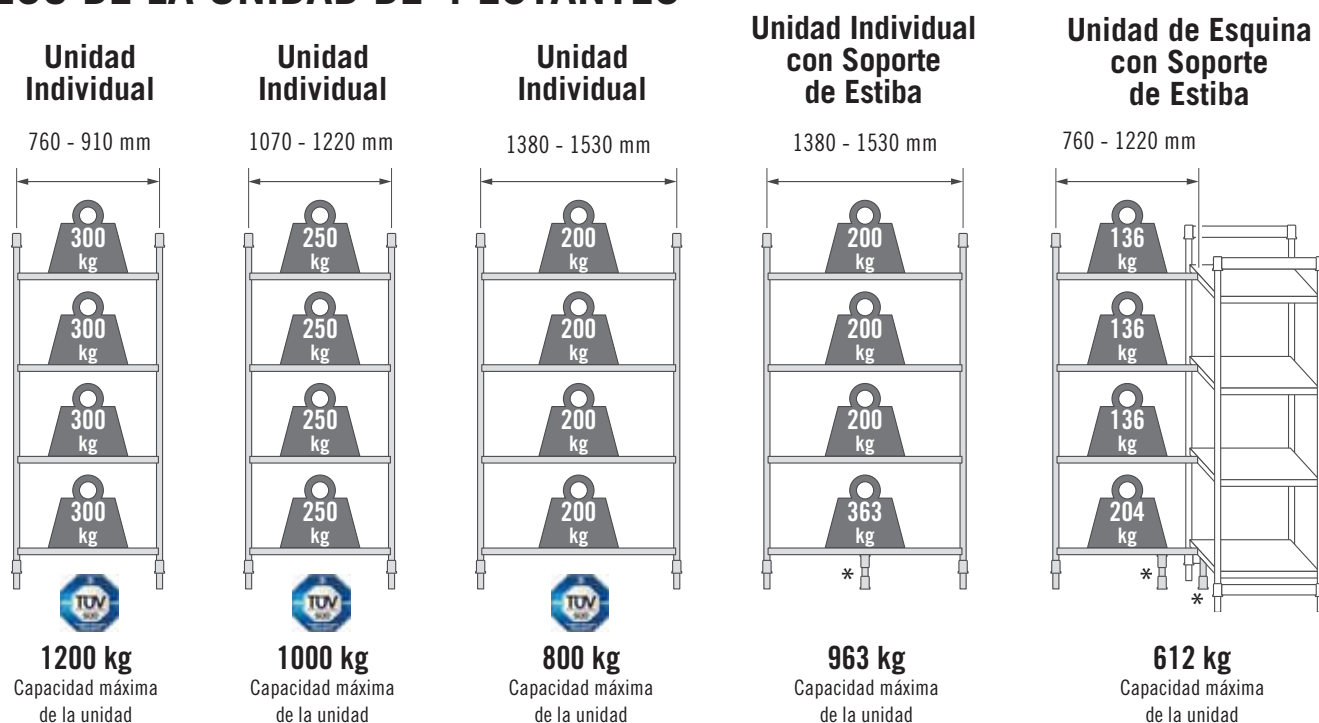
Unidades base, móviles y suplementarias

Estas unidades facilitan la realización del pedido y ahorran tiempo y mano de obra durante la instalación. Unidades para su suministro completo en una sola caja. Los kits del poste están pre-montados de fábrica, acelerando la configuración en el lugar del montaje.



4 estantes ventilados Unidades suplementarias y base estacionarias

Las unidades base incluyen 2 kits de postes y estantes montados de fábrica.

Las unidades suplementarias incluyen 1 kit de postes y estantes montados de fábrica.

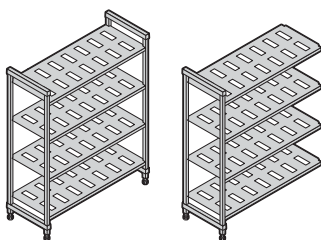

ALTURAS	PROFUNDIDADES	LONGITUDES
3	3	6
1630 mm	460 mm	760 mm 1220 mm
1830	540	910 1380
2140	610	1070 1530

Se suministra en



4 estantes sólidos Unidades suplementarias y base estacionarias

Las unidades base incluyen 2 kits de postes y estantes montados de fábrica.

Las unidades suplementarias incluyen 1 kit de postes y estantes montados de fábrica.

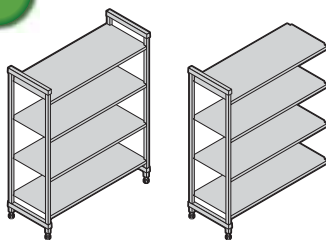

ALTURAS	PROFUNDIDADES	LONGITUDES
3	3	6
1630 mm	460 mm	760 mm 1220 mm
1830	540	910 1380
2140	610	1070 1530

Se suministra en



4 estantes ventilados y sólidos Unidades suplementarias y base estacionarias (3 ventilados + 1 sólido)

Las unidades base incluyen 2 kits de postes y estantes montados de fábrica.

Las unidades suplementarias incluyen 1 kit de postes y estantes montados de fábrica.

Instale un estante sólido en la parte inferior para evitar que las soluciones de agua/limpieza salpiquen sobre los productos almacenados. Instale un estante sólido en la parte superior para proteger el producto almacenado en los estantes inferiores de la condensación del refrigerador.

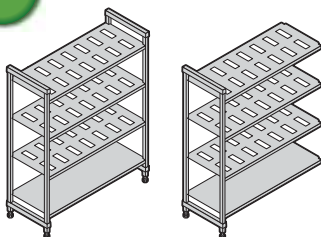

ALTURAS	PROFUNDIDADES	LONGITUDES
3	3	6
1630 mm	460 mm	760 mm 1220 mm
1830	540	910 1380
2140	610	1070 1530

Se suministra en



5 estantes ventilados Unidades suplementarias y base estacionarias

Las unidades base incluyen 2 kits de postes y estantes montados de fábrica.

Las unidades suplementarias incluyen 1 kit de postes y estantes montados de fábrica.

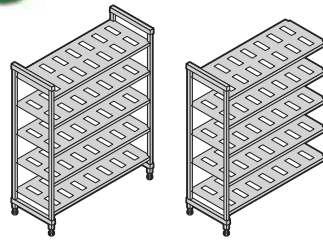

ALTURAS	PROFUNDIDADES	LONGITUDES	
3	3	6	
1630 mm	460 mm	760 mm	1220 mm
1830	540	910	1380
2140	610	1070	1530

Se suministra en



5 estantes sólidos Unidades suplementarias y base estacionarias

Las unidades base incluyen 2 kits de postes y estantes montados de fábrica.

Las unidades suplementarias incluyen 1 kit de postes y estantes montados de fábrica.

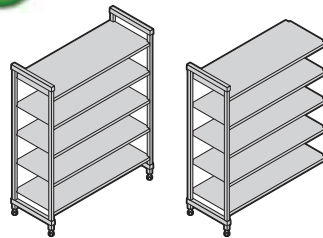

ALTIMA	PROFUNDIDADES	LONGITUDES	
1	3	6	
2140 mm	460 mm	760 mm	1220 mm
	540	910	1380
	610	1070	1530

Se suministra en



5 estantes ventilados y sólidos Unidades suplementarias y base estacionarias (4 ventilados + 1 sólido)

Las unidades base incluyen 2 kits de postes y estantes montados de fábrica.

Las unidades suplementarias incluyen 1 kit de postes y estantes montados de fábrica.

Instale un estante sólido en la parte inferior para evitar que las soluciones de agua/limpieza salpiquen sobre los productos almacenados. Instale un estante sólido en la parte superior para proteger el producto almacenado en los estantes inferiores de la condensación del refrigerador.

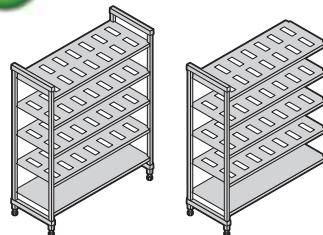

ALTIMA	PROFUNDIDADES	LONGITUDES	
1	3	6	
2140 mm	460 mm	760 mm	1220 mm
	540	910	1380
	610	1070	1530

Se suministra en



Visite el micrositio de Camshelving en www.cambro.com/camshelving para obtener información de los productos y los precios de TODOS los productos de estanterías disponibles. Consulte o descargue la lista de precios y especificaciones de Camshelving. O escanee el código QR.

BASICS
SERIES

1630
mm
ALTURA

V4 UNIDADES 4 ESTANTES VENTILADOS

Las unidades base incluyen 2 kits de postes y estantes montados de fábrica. Las unidades suplementarias incluyen 1 kit de postes y estantes montados de fábrica.

Base

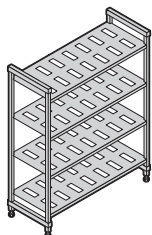

Suplementarias

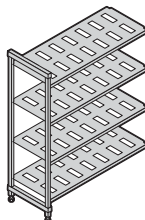

460 mm
PROFUNDIDAD

DIMENSIONES
P x L x ALT (MM)

460 x 760 x 1630
460 x 910 x 1630
460 x 1070 x 1630
460 x 1220 x 1630
460 x 1380 x 1630
460 x 1530 x 1630

CÓDIGO

CBU183064V4
CBU183664V4
CBU184264V4
CBU184864V4
CBU185464V4
CBU186064V4

CÓDIGO

CBA183064V4
CBA183664V4
CBA184264V4
CBA184864V4
CBA185464V4
CBA186064V4

**PRODUCTOS Y COLORES EN EXISTENCIA
EN NUESTROS ALMACENES EUROPEOS**

CBU183664V4, CBU184264V4, CBU184864V4,
CBA183664V4, CBA184264V4, CBA184864V4,
CBU213664V4, CBU214264V4, CBU214864V4,
CBA213664V4, CBA214264V4, CBA214864V4,
CBU243664V4, CBU244264V4, CBU244864V4,
CBA243664V4, CBA244264V4, CBA244864V4: (580)

540 mm
PROFUNDIDAD

540 x 760 x 1630
540 x 910 x 1630
540 x 1070 x 1630
540 x 1220 x 1630
540 x 1380 x 1630
540 x 1530 x 1630

CBU213064V4
CBU213664V4
CBU214264V4
CBU214864V4
CBU215464V4
CBU216064V4

CBA213064V4
CBA213664V4
CBA214264V4
CBA214864V4
CBA215464V4
CBA216064V4

610 mm
PROFUNDIDAD

610 x 760 x 1630
610 x 910 x 1630
610 x 1070 x 1630
610 x 1220 x 1630
610 x 1380 x 1630
610 x 1530 x 1630

CBU243064V4
CBU243664V4
CBU244264V4
CBU244864V4
CBU245464V4
CBU246064V4

CBA243064V4
CBA243664V4
CBA244264V4
CBA244864V4
CBA245464V4
CBA246064V4

Color: Grafito Bruñido (580).

BASICS
SERIES

1830
mm
ALTURA

V4 UNIDADES 4 ESTANTES VENTILADOS

Las unidades base incluyen 2 kits de postes y estantes montados de fábrica. Las unidades suplementarias incluyen 1 kit de postes y estantes montados de fábrica.

Base

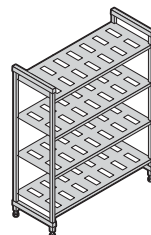

Suplementarias

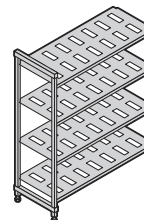

DIMENSIONES
P x L x ALT (MM)

460 x 760 x 1830
460 x 910 x 1830
460 x 1070 x 1830
460 x 1220 x 1830
460 x 1380 x 1830
460 x 1530 x 1830

CÓDIGO

CBU183072V4
CBU183672V4
CBU184272V4
CBU184872V4
CBU185472V4
CBU186072V4

CÓDIGO

CBA183072V4
CBA183672V4
CBA184272V4
CBA184872V4
CBA185472V4
CBA186072V4

**PRODUCTOS Y COLORES EN EXISTENCIA
EN NUESTROS ALMACENES EUROPEOS**

TODOS LOS TAMAÑOS, SALVO LONGITUD 760 MM: (580)

540 x 760 x 1830
540 x 910 x 1830
540 x 1070 x 1830
540 x 1220 x 1830
540 x 1380 x 1830
540 x 1530 x 1830

CBU213072V4
CBU213672V4
CBU214272V4
CBU214872V4
CBU215472V4
CBU216072V4

CBA213072V4
CBA213672V4
CBA214272V4
CBA214872V4
CBA215472V4
CBA216072V4

610 x 760 x 1830
610 x 910 x 1830
610 x 1070 x 1830
610 x 1220 x 1830
610 x 1380 x 1830
610 x 1530 x 1830

CBU243072V4
CBU243672V4
CBU244272V4
CBU244872V4
CBU245472V4
CBU246072V4

CBA243072V4
CBA243672V4
CBA244272V4
CBA244872V4
CBA245472V4
CBA246072V4

BASICS
SERIES

2140
mm
ALTURA

Las unidades base incluyen 2 kits de postes y estantes montados de fábrica. Las unidades suplementarias incluyen 1 kit de postes y estantes montados de fábrica.

Base

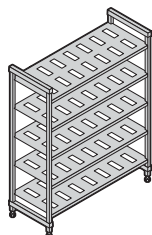

Suplementarias

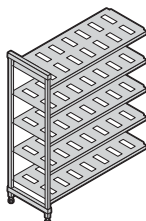

460 mm
PROFUNDIDAD

DIMENSIONES P x L x Alt (MM)
460 x 760 x 2140
460 x 910 x 2140
460 x 1070 x 2140
460 x 1220 x 2140
460 x 1380 x 2140
460 x 1530 x 2140

CÓDIGO
CBU183084V5
CBU183684V5
CBU184284V5
CBU184884V5
CBU185484V5
CBU186084V5

CÓDIGO
CBA183084V5
CBA183684V5
CBA184284V5
CBA184884V5
CBA185484V5
CBA186084V5

540 mm
PROFUNDIDAD

540 x 760 x 2140
540 x 910 x 2140
540 x 1070 x 2140
540 x 1220 x 2140
540 x 1380 x 2140
540 x 1530 x 2140

CBU213084V5
CBU213684V5
CBU214284V5
CBU214884V5
CBU215484V5
CBU216084V5

CBA213084V5
CBA213684V5
CBA214284V5
CBA214884V5
CBA215484V5
CBA216084V5

PRODUCTOS Y COLORES EN EXISTENCIA EN NUESTROS ALMACENES EUROPEOS

CBU213684V5, CBU214884V5, CBU216084V5,
CBA213684V5, CBA214884V5, CBA216084V5,
CBU243684V5, CBU244884V5, CBU246084V5,
CBA243684V5, CBA244884V5, CBA246084V5: (580)

610 mm
PROFUNDIDAD

610 x 760 x 2140
610 x 910 x 2140
610 x 1070 x 2140
610 x 1220 x 2140
610 x 1380 x 2140
610 x 1530 x 2140

CBU243084V5
CBU243684V5
CBU244284V5
CBU244884V5
CBU245484V5
CBU246084V5

CBA243084V5
CBA243684V5
CBA244284V5
CBA244884V5
CBA245484V5
CBA246084V5

Color: Grafito Bruñido (580).

CAMSHELVING® BASICS SERIES ACCESORIOS

Soportes de estiba del estante inferior

Aumentan la capacidad de soporte de peso sólo en el estante inferior. Se añaden a estantes de cualquier longitud. Muy recomendables para unidades de 1380 mm y mayores y para todas las unidades de esquina, las unidades en forma de 'U' y las unidades especificadas para cargas más pesadas.



CÓDIGO	DIMENSIONES P x Alt* (MM)
Soportes - Bajo	
CBDS18H6	460 x 171
CBDS21H6	540 x 171
CBDS24H6	610 x 171
Soportes - Alto	
CBDS18H10	460 x 273
CBDS21H10	540 x 273
CBDS24H10	610 x 273



Cantidad por paquete: 1
Color: Grafito Bruñido (580).

PRODUCTOS Y COLORES EN EXISTENCIA EN NUESTROS ALMACENES EUROPEOS

CBDS18H6, CBDS21H6, CBDS24H6: (151)

Travesaños de estante

Disponible en paquetes individuales o dobles. Utilice dos travesaños para añadir un estante abierto para las barras divisoras o las bases de secado. Añada un travesaño en los postes traseros para apoyo adicional al colocar el material rodante bajo el primer estante. Colas de milano del travesaño incluidas.

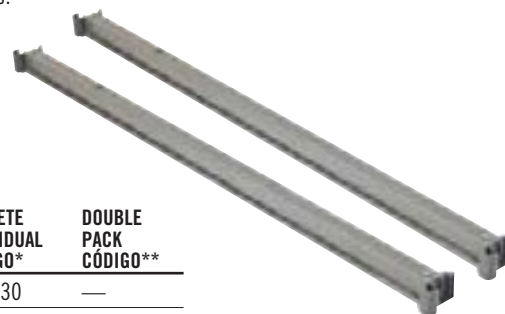

LONGITUDES (MM)	PAQUETE INDIVIDUAL CÓDIGO*	DOUBLE PACK CÓDIGO**
760	CBTR30	—
910	CBTR36	CBTR362PK
1070	CBTR42	CBTR422PK
1220	CBTR48	CBTR482PK
1380	CBTR54	CBTR542PK
1530	CBTR60	CBTR602PK

*Cantidad por paquete: 1
**Cantidad por paquete: 2
Color: Grafito Bruñido (580).

CAMSHELVING® BASICS SERIES ACCESORIOS

Conectores de esquina

Diseño patentado único que garantiza el máximo aprovechamiento del espacio en las estanterías. Use 1 juego por estante para conectar las unidades base y suplementarias en las esquinas. Conecta 4 o 5 estantes intermedios entre 2 unidades base (necesarios 2 juegos por estante). Disponible como juego único o en paquetes de 8 o 10 juegos.

PRODUCTOS Y COLORES EN EXISTENCIA EN NUESTROS ALMACENES EUROPEOS

CBCC1: (580)

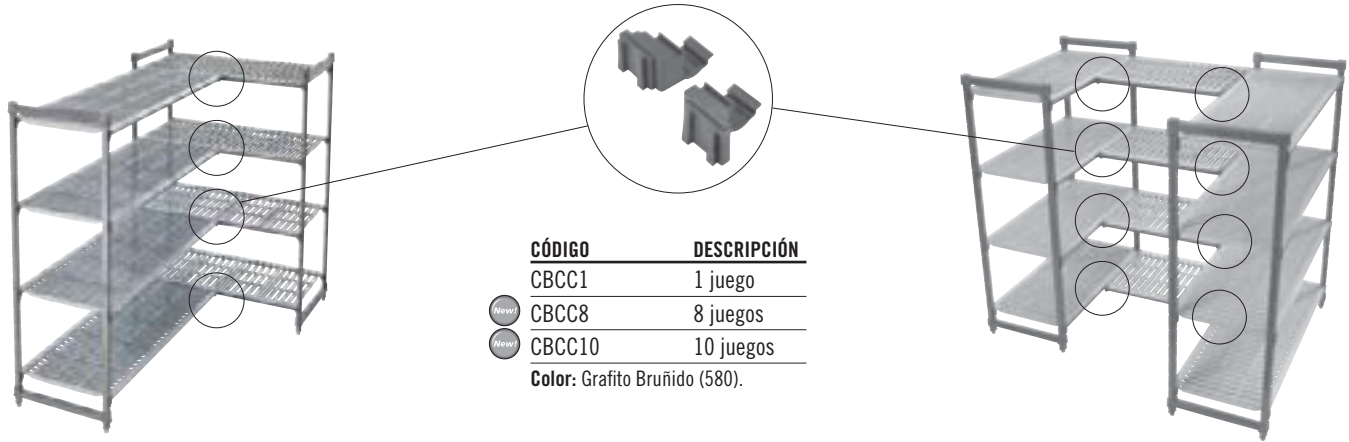

CÓDIGO	DESCRIPCIÓN
CBCC1	1 juego
CBCC8	8 juegos
CBCC10	10 juegos

Color: Grafito Bruñido (580).

Etiquetas de identificación

Se sujetan en los travesaños del estante para identificar con claridad el producto almacenado. Fabricadas en plástico muy duradero con una diapositiva transparente en el panel frontal. Etiquetas incluidas.

CÓDIGO	DESCRIPCIÓN	DIMENSION ALT x L (MM)
CBID6	Etiqueta de Identificación 152 mm	25 x 152

Cantidad por paquete: 12

Color: Blanco / Trans.



Abrazadera para pared

Se usa para asegurar una unidad de estantería estacionaria a una pared para añadir seguridad y estabilidad en caso necesario. Fabricada en acero inoxidable. Tornillos no incluidos.

CÓDIGO	DIMENSION P x L x ALT (MM)
CSWF	73 x 238 x 48

Cantidad por paquete: 4

Color: Plata (000).



Pie sísmico

Para asegurar los postes de la unidad estacionaria directamente al piso para añadir seguridad y estabilidad en caso necesario. Fabricada en acero inoxidable. Pernos no incluidos.

CÓDIGO	DIMENSION P x L x ALT (MM)
CSEQ3	102 x 83 x 59

Cantidad por paquete: 4

Color: Plata (000).



Divisor de estante

Artículos apilados y separados almacenados en estantes. Fabricados en plástico ABS de alta duración. Se instala directamente sobre estantes sólidos o ventilados. Fácilmente desmontable para su reubicación o lavado.

CÓDIGO	DIMENSION P x ALT (MM)
CSSD188	460 X 203
CSSD218	540 X 203
CSSD248	610 X 203

Cantidad por paquete: 1

Color: Gris Claro (151).

PRODUCTOS Y COLORES EN EXISTENCIA EN NUESTROS ALMACENES EUROPEOS

CSSD248: (151)



CAMSHELVING® BASICS SERIES ACCESORIOS

Bastidor corredizo de bandeja (solo para estante de 610 mm de profundidad)

Sostiene hasta 6 bandejas planas o bandejas normales de tamaño completo (1826) 46 x 66 cm cada una o 12 de medio tamaño (1318) 32 x 45 cm. Instale 1 o más unidades en estantes ventilados de cualquier longitud. De alta calidad, el material de aluminio ligero es seguro para

su uso en los refrigeradores y congeladores. Fabricado en aluminio 6463 (series 6000).

CÓDIGO	DIMENSION P x L x ALT (MM)
CSTSR	584 x 517 x 508
Cantidad por paquete: 1	
Color: Plata (000).	

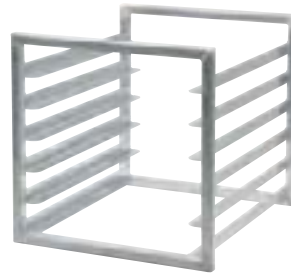

Jaula de seguridad de estante único (solo para estante de 610 mm de profundidad)

Almacena de forma segura los productos valiosos en un solo estante. Fabricado en acero inoxidable 304 para trabajo pesado para su uso en cualquier entorno. Exige 457 mm de altura entre estantes. Instalar sólo en los estantes ventilados. Cierre no incluido.

CÓDIGO	DIMENSION P x L x ALT (MM)
CSSC244818	640 x 1080 x 457
Cantidad por paquete: 1	
Color: Plata (000).	



Base de almacenamiento y secado vertical (solo para estante de 610 mm de profundidad)

Bastidor modular de 7 ranuras diseñado para el secado y almacenamiento de bandejas, bandejas planas, tablas de cortar y tapas. Se instala directamente sobre los travesaños del estante. Fabricados

en plástico ABS de alta duración. Disponible en el paquete individual o de 3.

CÓDIGO	DIMENSIONES P x L x ALT (MM)	CANTIDAD POR PAQUETE
CSDR7	597 x 260 x 95	1
CSDR73	597 x 260 x 95	3
Color: Gris Claro (151).		

PRODUCTOS Y COLORES EN EXISTENCIA EN NUESTROS ALMACENES EUROPEOS

CSDR7, CSDR73: (151)



Base de almacenamiento y secado de tapas abovedadas (solo para estante de 540 mm de profundidad)

Se usa para secar y almacenar de forma segura hasta 10 tapas de plato o abovedadas de entrega de comida a pacientes en posición vertical. Se instala directamente sobre los travesaños del estante. Fabricados en plástico ABS de

alta duración. Disponible en el paquete individual o de 5.

CÓDIGO	DIMENSIONES P x L x ALT (MM)	CANTIDAD POR PAQUETE
CSDDC	520 x 415 x 86	1
CSDDC5	520 x 415 x 86	5
Color: Gris Claro (151).		



Base de almacenamiento y secado en ángulo (solo para estante de 610 mm de profundidad)

Base de diseño exclusivo que admite hasta 8 pellets de entrega de comida o que se usa para secar, almacenar y transportar recipientes de comida y otros utensilios de la cocina comercial. Se instala directamente sobre los travesaños del estante. Fabricados en plástico ABS de

alta duración. Disponible en el paquete individual o de 4.

CÓDIGO	DIMENSIONES P x L x ALT (MM)	CANTIDAD POR PAQUETE
CSDR8	592 x 263 x 160	1
CSDR84	592 x 263 x 160	4
Color: Gris Claro (151).		



PRODUCTOS Y COLORES EN EXISTENCIA EN NUESTROS ALMACENES EUROPEOS

CSDR8, CSDR84: (151)

ESTANTES DE PARED CAMSHELIVING® Y EXTENSIONES DE ESTANTERÍA

Estantes de pared

- Aumente el espacio de almacenaje en las cocinas, arriba de las estaciones de trabajo y de los fregaderos.
- Incluye soportes de vigas en "I" virtualmente indestructibles que aguantan hasta 68 kg por estante.
- El duradero polipropileno resiste temperaturas de hasta 88°C, y no se oxidará ni corroerá.
- El diseño de riel a presión permite poner y quitar los estantes para una limpieza fácil.
- Un diseño contra salpicaduras de 5 cm y un borde marino al frente controlan los derrames y la contaminación cruzada.

Extensiones de estantería

- Convierta el espacio vacío de una pared en un área de almacenaje funcional.
- Úselas con o sin los estantes de pared Camshelving.
- Las tablillas de pared con espigas resisten temperaturas hasta de 88°C, y no se oxidarán ni corroerán.

Color de estante de la pared:
Gris Moteado (480).

Color de la extensión de la
tablilla de pared: Negro (110).



COMPONENTE

Las extensiones de estantería se envían en una caja que incluye:

LONGITUD	TABLILLAS DE PARED	ABRAZADERAS	GANCHOS
91 cm	3	2	6
122 cm	3	3	9



**PRODUCTOS Y COLORES EN
EXISTENCIA EN NUESTROS
ALMACENES EUROPEOS**

CSWS1436SK, CSWS1448SK, CSWS1836SK,
CSWS1848SK: (480)



CÓDIGO	CSWS1436SK	CSWS1448SK	CSWS1436VK	CSWS1448VK
DESCRIPCIÓN	91 cm Estante de pared, Liso	122 cm Estante de pared, Liso	91 cm Estante de pared, Ventilado	122 cm Estante de pared, Ventilado
DIMENSIONES EXTERNAS L x P x ALT	91 x 36 x 34 cm	122 x 36 x 34 cm	91 x 36 x 34 cm	122 x 36 x 34 cm

Cantidad por paquete: 1

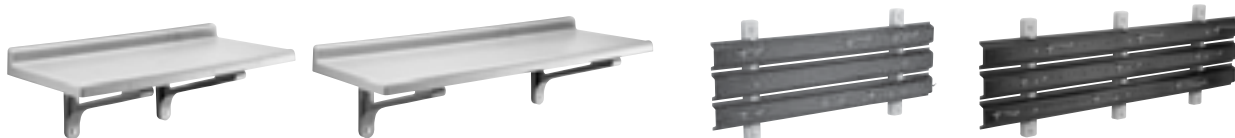

CODIGO	CSWS1836SK	CSWS1848SK	CÓDIGO	CSWS36EK	CSWS48EK
DESCRIPCIÓN	91 cm Estante de pared, Liso	122 cm Estante de pared, Liso	DESCRIPCIÓN	91 cm Extensión de estantería	122 cm Extensión de estantería
DIMENSIONES EXTERNAS L x P x ALT	91 x 46 x 34 cm	122 x 46 x 34 cm	DIMENSIONES EXTERNAS L x P x ALT	90 x 5 x 39 cm	121 x 5 x 39 cm

Cantidad por paquete: 1

BANQUILLOS DE ALMACENAJE Y CAMLINK®



Banquillos de almacenaje Serie S

Colores: Castaño Oscuro (131),
Gris Moteado (480).



- Mantenga el inventario congelado, frío o seco, con seguridad a 30,5 cm de distancia del piso.
- Su construcción en una pieza y sus recias patas ofrecen resistencia y estabilidad.
- El polipropileno para trabajos pesados se puede usar hasta a temperaturas de -38°C, y no se oxidará, corroerá ni doblará.
- Escoja los que tienen ranuras en el tablero.
- Los tableros sólidos atrapan los derrames para facilitar la limpieza.

PRODUCTOS Y COLORES EN EXISTENCIA EN NUESTROS ALMACENES EUROPEOS

DRS300, DRS360, DRS480, DRS600: (480)



CÓDIGO	DIMENSIONES EXTERIORES ALT x P x A	CAPACIDAD DE CARGA
Banquillos lisos		
DRS30	30 x 53,3 x 76 cm	680 kg
DRS36	30 x 53,3 x 91,5 cm	680 kg
DRS48	30 x 53,3 x 122 cm	1,360 kg
DRS60	30 x 53,3 x 152,5 cm	1,360 kg
Banquillos ranurados		
DRS300	30 x 53,3 x 76 cm	680 kg
DRS360	30 x 53,3 x 91,5 cm	680 kg
DRS480	30 x 53,3 x 122 cm	1,360 kg
DRS600	30 x 53,3 x 152,5 cm	1,360 kg

Cantidad por Paquete: 1

Camlink®

Los conectores Camlink traban en forma segura a los banquillos de almacenaje para darles mayor estabilidad.



Color: Negro (110).

CÓDIGO	CANTIDAD POR CADA PAQUETE
DRLNK	6

El Camlink está cubierto por la patente estadounidense D 397,289.

El Camlink se ajusta a todos los tamaños y estilos. Se incluye un Camlink gratis con cada banquillo de almacenaje.





CAMBRO

Suministros

ALMACENAJE
Y PREPARACIÓN

SERVICIO DE MESA

PRESENTACIÓN

BANDEJAS

ALMACENAJE Y PREPARACIÓN

Guía Rápida de las Soluciones de Almacenamiento

Recipientes Cuadrados Camsquare® de Policarbonato para Almacenar Alimentos

Recipientes Redondos de Policarbonato de para Almacenar Alimentos

Cajas de Policarbonato para Alimentos

Recipientes de Policarbonato para Alimentos

Recipientes Coladores de Policarbonato

H-Pans™ Gastronorm de alta Resistencia al Calor

Recipientes Coladores H-Pan™

Recipientes Gastronorm Translúcidos de Polypropileno para Alimentos

Recipientes, Tapas y Dispensadores Gastronorm Coldfest®

Etiquetas de Rotación de Alimentos Storesafe®

Cajas de para Masa de Pizzas

Carros para Ingredientes y para Verduras Camcrisper®

Palas y Jarras Medidoras de Policarbonato



GUÍA RÁPIDA DE LAS SOLUCIONES DE ALMACENAMIENTO



CONTENEDORES PARA ALMACENAMIENTO

Recipientes CamSquare® para almacenar alimentos

Conserva la comida fresca y maximiza las áreas de almacenamiento.



7	3	2
TAMAÑOS	MATERIALES	TIPOS DE TAPA

COLDFEST®

Recipientes eutécticos GN

Conservan la comida fría a temperaturas salvas sin hielo horas enteras.



4	1	1	5
TAMAÑOS	PROFUNDI-DADE	MATERIAL	TIPOS DE TAPA

Recipientes Redondos para Almacenamiento de Alimentos

Guarde ingredientes o transporte alimentos listos para servir o parcialmente preparados.



8	3	4
TAMAÑOS	MATERIALES	TIPOS DE TAPA

CARROS PARA INGREDIENTES

Para guardar ingredientes a granel como harinas y cereales.



6	1	3
CAPACIDADES	COLOR	TIPOS DE TAPA

CAJAS PARA ALMACENAR ALIMENTOS

Almacene de forma segura productos al granel, carnes, aves y mariscos.



2	5	2	2
TAMAÑOS	PROFUNDI-DADES	MATERIALES	TIPOS DE TAPA



MATERIALES

Policarbonato

El material de policarbonato, prácticamente irrompible, no se agrieta, dobla o abolla. Resiste temperaturas de -40° a 99°C.

H-Pans™ de Alta Temperatura

El material de alta temperatura se puede usar en microondas, hornos y baños maría. Resiste temperaturas extremas de -40° a 149°C.

Polipropileno

El material de polipropileno translúcido proporciona una alta resistencia química. Resiste temperaturas de -40° a 70°C.

Polietileno

Material de alta resistencia química y a los impactos. Resiste temperaturas de -40° a 70°C.

ABS

Este material es de alto rendimiento y resistente a los impactos. Ideal para temperaturas iguales a, o por debajo de, 4°C.

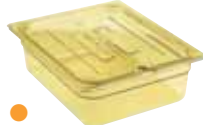

RECIPIENTES PARA ALIMENTOS

Recipientes de policarbonato para alimentos

Guarde, transporte y sirva todo en un recipiente. De policarbonato virtualmente irrompible no se raja, ni se dobla ni se abolla. Resiste temperaturas desde -40° hasta 99°C.



7	4	3	7
TAMAÑOS	PROFUNDIDADES	COLORES	TIPOS DE TAPA

H-Pans™ de Alta Temperatura

Estos recipientes pueden ir de la preparación al refrigerador, al horno, al baño maría. Resiste temperaturas de -40° a 149°C.



7	3	2	7
TAMAÑOS	PROFUNDIDADES	COLORES	TIPOS DE TAPA

TAPAS DE RECIPIENTES PARA ALIMENTOS

Las tapas protegen el contenido mejor que una envoltura de plástico o de papel aluminio al tiempo que le ahorran tiempo y dinero. Las tapas mejoran la seguridad de los alimentos y extienden la frescura del producto. Les quedan a recipientes policarbonato selectos, a los de alta temperatura y a los de polietileno.

Tapas Planas

Hay tapas básicas disponibles para todos los tamaños de recipientes.



Tapas con asa

El asa profundamente moldeada proporciona un agarre seguro. Disponible en Negro y en Transparente.



Tapas con Muesca y Asa

Las tapas con muescas permiten que los utensilios permanezcan en el recipiente, alejados de los mostradores potencialmente contaminados.



Tapas FlipLid®

Mantiene el contenido cubierto y sin embargo se abre fácilmente para servir.



Recipientes Translúcidos para Alimentos

Una opción económica para guardar y servir. Ideal para usarse en entornos fríos y a la temperatura ambiente. Resiste temperaturas desde -40° hasta 70°C.



6	2	1	4
TAMAÑOS	PROFUNDIDADES	COLOR	TIPOS DE TAPA

Recipientes Coladores

Los líquidos se drenan alejándose de la comida y hacia el recipiente inferior para dar realce a la calidad de la comida y mejorar la seguridad de los alimentos.

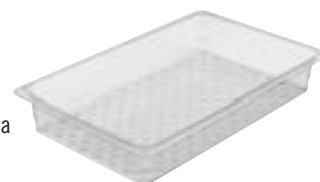

4	2	2	3
TAMAÑOS	PROFUNDIDADES	MATERIALES	TIPOS DE TAPA

7	7	3	5
TIPOS	TAMAÑOS	MATERIALES	COLORES

Tapas FlipLid con muesca

Tapa FlipLid con muesca para descansar la cuchara en el contenido y con la tapa cerrada.



Cubierta de sello para los recipientes de alimentos translúcidos y de policarbonato

Las cubiertas de sello translúcidas proporcionan un sello interior y exterior para proteger la calidad de los alimentos al tiempo que eliminan el gasto de una envoltura de plástico.



Tapas GripLid™

La tapa agarra el lado del recipiente, reduciendo derrames y puntos de contaminación cruzada. Le queda a los recipientes Policarbonato y de Alta Temperatura.



RECIPIENTES CUADRADOS CAMSQUARE® DE POLICARBONATO PARA ALMACENAR ALIMENTOS



Aproveche al máximo su área de almacenaje con los recipientes CamSquare para almacenar alimentos. La forma cuadrada brinda 33% más de espacio mejor utilizado que los recipientes redondos tradicionales. El policarbonato transparente brinda visibilidad del producto para administrar el inventario con sólo un vistazo. Las tapas con juntas incluyen una junta interna y otra externa para una resistencia superior contra los derrames, hasta durante el transporte.

Nota: Todas las graduaciones son aproximadas.

Las dimensiones incluyen las asas.



La tapa de junta de ajuste apretado es resistente a los derrames, ahorra gastos y es más segura para los empleados que las manejan durante el transporte.



El apilado entrelazado ahorra espacio cuando no se esté usando.

Sus anchas asas premoldeadas facilitan el acarreo de los tamaños grandes. Los agujeros premoldeados brindan un secado rápido y sanitario.

Resistentes a las manchas y a los olores.

Transparente como el cristal y virtualmente irrompible, el policarbonato de resiste temperaturas desde -40° hasta 99°C.

Graduaciones fáciles de leer impresas en la parte exterior para un control rápido del inventario.

Tapas selladoras para CamSquare* de policarbonato

- Las juntas interiores y exteriores proporcionan una excelente resistencia a los derrames.
- Incluyen un agujero en la esquina para colgarse durante su almacenaje.
- La tapa translúcida permite la identificación fácil del contenido.
- Resiste temperaturas desde -40° hasta 70°C.

*Las tapas de juntas sólo les quedan a los recipientes cuadrados de Policarbonato.



CAMSQUARE® POLIPROPILENO TRANSLÚCIDA Y RECIPIENTES DE POLIETILENO PARA ALMACENAR ALIMENTOS

Polipropileno translúcidos

Nota: Las graduaciones son aproximadas.



- Visibilidad del contenido y una alta resistencia a las sustancias químicas.
- Resisten temperaturas desde -40° hasta 70°C.
- Tienen graduaciones de fácil lectura.
- Sus tapas a presión y codificadas por color, hechas de polietileno.



Polietileno

Nota: Las graduaciones son aproximadas.



- Opción de almacenaje económico.
- Resistente a los impactos, manchas y sustancias químicas.
- Resisten temperaturas desde -40° hasta 70°C.



Tapas para CamSquares

- Las tapas de polietileno entran a presión y están codificadas.
- Las tapas de policarbonato, se ajustan a los recipientes Policarbonato, a los Translúcidos y a los cuadrados de Polietileno.



Productos de almacenamiento personalizados

Personalice los productos para el almacenamiento de alimentos con el fin de identificar artículos del menú, añadir líneas en blanco para recetas, o usar la personalización en varios idiomas para ayudar a cerciorarse de la calidad y consistencia del producto.





Policarbonato



CÓDIGO	2SFSCW	4SFSCW	6SFSCW	8SFSCW	12SFSCW**	18SFSCW**	22SFSCW**
CAPACIDAD	1,9 L	3,8 L	5,7 L	7,6 L	11,4 L	17,2 L	20,8 L
DIMENSIONES L x A x ALT	18,5 x 18,5 x 10 cm	18,5 x 18,5 x 18,7 cm	21,5 x 21,5 x 18,5 cm	21,5 x 21,5 x 23 cm	25,6 x 31 x 21 cm	25,6 x 31 x 32 cm	25,6 x 31 x 40 cm
CANTIDAD POR CADA PAQUETE	6	6	6	6	6	6	6

Color: Transparente (135). La altura incluye las tapas. ** Las dimensiones incluyen las asas.

PRODUCTOS Y COLORES EN EXISTENCIA EN NUESTROS ALMACENES EUROPEOS

TODO EL POLICARBONATO: (135)

Tapas selladoras para CamSquare* de policarbonato



CÓDIGO	SFC2SCPP	SFC6SCPP	SFC12SCPP
DESCRIPCIÓN	Para 1,9 y 3,8 L	Para 5,7 y 7,6 L	Para 11,4, 17,2 y 20,8 L
CANTIDAD POR CADA PAQUETE	6	6	6

Color: Translúcido (190).

Nota: Todas las graduaciones son aprox.
* Las tapas selladoras les quedan a los recipientes CamSquare de policarbonato.

La personalización está disponible únicamente en áreas que no tengan contacto con los alimentos.



2
PRORRATEO

PRODUCTOS Y COLORES EN EXISTENCIA EN NUESTROS ALMACENES EUROPEOS

SFC2SCPP, SFC6SCPP, SFC12SCPP: (190)

RECIPIENTES CAMSQURE® TRANSLÚCIDOS DE POLIPROPILENO Y DE POLIETILENO PARA ALMACENAR ALIMENTOS



Polipropileno translúcido



CÓDIGO	2SFSP	4SFSP	6SFSP	8SFSP	12SFSP**	18SFSP**	22SFSP**
CAPACIDAD	1,9 L	3,8 L	5,7 L	7,6 L	11,4 L	17,2 L	20,8 L
DIMENSIONES L x A x ALT	18,5 x 18,5 x 10 cm	18,5 x 18,5 x 18,7 cm	21,5 x 21,5 x 18,5 cm	21,5 x 21,5 x 23 cm	25,6 x 31 x 21 cm	25,6 x 31 x 32 cm	25,6 x 31 x 40 cm
CANTIDAD POR CADA PAQUETE	6	6	6	6	6	6	6

Color: Translúcido (190). La altura incluye las tapas. ** Las dimensiones incluyen las asas.

PRODUCTOS Y COLORES EN EXISTENCIA EN NUESTROS ALMACENES EUROPEOS

2SFSP, 4SFSP, 6SFSP, 8SFSP, 12SFSP, 18SFSP, 22SFSP: (190)

Poliétileno

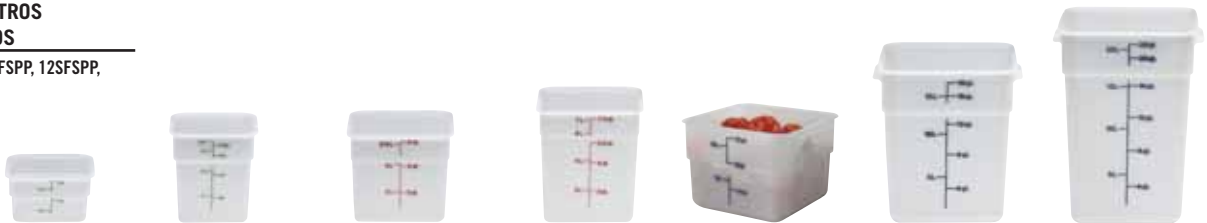

CÓDIGO	2SFSP	4SFSP	6SFSP	8SFSP	12SFSP**	18SFSP**	22SFSP**
CAPACIDAD	1,9 L	3,8 L	5,7 L	7,6 L	11,4 L	17,2 L	20,8 L
DIMENSIONES L x A x ALT	18,5 x 18,5 x 10 cm	18,5 x 18,5 x 18,7 cm	21,5 x 21,5 x 18,5 cm	21,5 x 21,5 x 23 cm	25,6 x 31 x 21 cm	25,6 x 31 x 32 cm	25,6 x 31 x 40 cm
CANTIDAD POR CADA PAQUETE	6	6	6	6	6	6	6

Color: Blanco Natural (148). La altura incluye las tapas. ** Las dimensiones incluyen las asas.

Tapas*



CÓDIGO	SFC2	SFC6	SFC12
COLORES	Verde (452)	Rojo (451)	Azul (453)
DESCRIPCIÓN	Para 1,9 y 3,8 L	Para 5,7 y 7,6 L	Para 11,4, 17,2 y 20,8 L
CANTIDAD POR CADA PAQUETE	6	6	6

PRODUCTOS Y COLORES EN EXISTENCIA EN NUESTROS ALMACENES EUROPEOS

SFC2: (452)
SFC6: (451)
SFC12: (453)

Nota: Las graduaciones son aproximadas.

* Las tapas de policarbonato, se ajustan a los recipientes Policarbonato, a los Translúcidos y a los cuadrados de Poliétileno.

Se pueden personalizar sólo en las áreas que no tienen contacto con los alimentos. Vea la sección de personalización para obtener más datos e información sobre los precios y pedidos.



RECIPIENTES REDONDOS DE POLICARBONATO DE PARA ALMACENAR ALIMENTOS

Guarde ingredientes o transporte alimentos ya listos para servir o parcialmente preparados. El policarbonato transparente de permite la identificación fácil del contenido con sólo un vistazo. Reduce el riesgo de la contaminación y realza la seguridad de los alimentos. La forma redonda promueve la circulación adecuada del aire, y son ideales para batir sopas y salsas.

Nota: Todas las graduaciones son aproximadas.

Nota: Para ordenar Recipientes Redondos para Almacenar Alimentos sin las graduaciones impresas, simplemente añada una "N" al final del número del código.

Las tapas no son intercambiables.



La Tapa con Junta proporciona una excelente resistencia a los derrames.

El policarbonato, transparente como el cristal y virtualmente irrompible, resiste temperaturas desde -40° hasta 99°C.



Las asas premoldeadas facilitan el acarreo. Los agujeros premoldeados ofrecen un secado rápido y sanitario.

El apilado entrelazado ahorra espacio cuando no se están usando.

Resisten los ácidos de los alimentos, los aceites y el alcohol. Resistente contra las manchas y los olores.

Graduaciones impresas de fácil lectura en el exterior permiten un control del inventario con sólo un vistazo.

Tapas de policarbonato

- Las tapas a presión entran ajustadas.
- Resistente a las manchas de los ácidos y aceites de la comida.
- Resiste temperaturas desde -40° hasta 99°C.



Tapas redondas con juntas

- La junta interior y exterior brinda una excelente resistencia contra los derrames.
- Seguras desde -40° hasta 70°C.
- Descanso de pulgar para una remoción fácil.

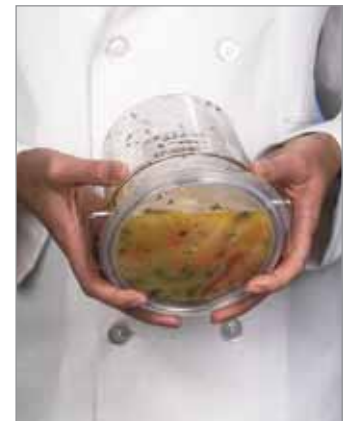

RECIPIENTES REDONDOS DE POLIPROPILENO TRANSLÚCIDO Y DE POLIETILENO PARA ALMACENAR ALIMENTOS

Polipropileno translúcido

- Cierta visibilidad del producto.
- Duraderos y resistentes a las manchas.
- Temperaturas desde -40° hasta 70°C.
- Las tapas para proteger el contenido y extender la frescura del producto.

Nota: Todas las graduaciones son aproximadas.

Nota: Para ordenar Recipientes Redondos para Almacenar Alimentos sin las graduaciones impresas, simplemente añada una "N" al final del número del código.

Las tapas no son intercambiables.



Poliétileno

- Material resistente a los impactos, manchas y sustancias químicas.
- Una opción asequible en el almacenaje.
- Seguros desde -40° hasta 70°C.
- Las tapas a presión entran ajustadas, sin embargo se quitan fácilmente.

Nota: Todas las graduaciones son aproximadas.

Nota: Para ordenar Recipientes Redondos para Almacenar Alimentos sin las graduaciones impresas, simplemente añada una "N" al final del número del código.

Las tapas no son intercambiables.



RECIPIENTES REDONDOS DE POLICARBONATO PARA ALMACENAJE



Policarbonato



CÓDIGO	RFSCW1	RFSCW2	RFSCW4	RFSCW6	RFSCW8	RFSCW12	RFSCW18	RFSCW22
CAPACIDAD APPROXIMADA	0,9 L	1,9 L	3,8 L	5,7 L	7,6 L	11,4 L	17,2 L	20,8 L
DIÁM. SUPERIOR	15,4 cm	20,8 cm	20,8 cm	25,2 cm	25,2 cm	37,8 cm	37,8 cm	37,8 cm
ALTURA	12,7 cm	11,1 cm	21,8 cm	20,2 cm	27,6 cm	21,3 cm	30,5 cm	38,1 cm
CANTIDAD POR CADA PAQUETE	12	12	12	12	12	6	6	6

Color: Transparente (135). La dimensión del diámetro superior incluye las asas. La dimensión de la altura incluye la tapa.
 Dos años de garantía en los recipientes redondos de policarbonato.



Tapas de policarbonato

DESCRIPCIÓN	CANTIDAD POR CADA PAQUETE	CÓDIGO
Para 0,9 L	12	RFSCWC1
Para 1,9 L & 3,8 L	12	RFSCWC2
Para 5,7 L & 7,6 L	12	RFSCWC6
Para 11,4 L, 17,2 L & 20,8 L	6	RFSCWC12

Color: Transparente (135).

Tapas con junta para los recipientes redondos de policarbonato

DESCRIPCIÓN	CANTIDAD POR CADA PAQUETE	CÓDIGO
Para 0,9 L	12	RFS1SCPP
Para 1,9 L & 3,8 L	12	RFS2SCPP
Para 5,7 L & 7,6 L	12	RFS6SCPP
Para 11,4 L, 17,2 L & 20,8 L	6	RFS12SCPP

Color: Translúcido (190).

RECIPIENTES REDONDOS DE POLIPROPILENO TRANSLÚCIDO Y DE POLIETILENO PARA ALMACENAR ALIMENTOS



Polipropileno translúcido



CÓDIGO	RFS1PP	RFS2PP	RFS4PP	RFS6PP	RFS8PP	RFS12PP	RFS18PP	RFS22PP
CAPACIDAD APPROXIMADA	0,9 L	1,9 L	3,8 L	5,7 L	7,6 L	11,4 L	17,2 L	20,8 L
DIÁM. SUPERIOR	15,4 cm	20,8 cm	20,8 cm	25,2 cm	25,2 cm	37,8 cm	37,8 cm	37,8 cm
ALTURA	12,7 cm	11,1 cm	21,8 cm	20,2 cm	27,6 cm	21,3 cm	30,5 cm	38,1 cm
CANTIDAD POR CADA PAQUETE	12	12	12	12	12	6	6	6

Color: Translúcido (190). La dimensión del diámetro superior incluye las asas. La dimensión de la altura incluye la tapa.

PRODUCTOS Y COLORES EN EXISTENCIA EN NUESTROS ALMACENES EUROPEOS

RFS1PP, RFS2PP, RFS4PP, RFS6PP, RFS8PP,
RFSC1PP, RFSC2PP, RFSC6PP: (190)



Poliétileno

CÓDIGO	RFS1	RFS2	RFS4	RFS6	RFS8	RFS12	RFS18	RFS22
CAPACIDAD APPROXIMADA	0,9 L	1,9 L	3,8 L	5,7 L	7,6 L	11,4 L	17,2 L	20,8 L
DIÁM. SUPERIOR	15,4 cm	20,8 cm	20,8 cm	25,2 cm	25,2 cm	37,8 cm	37,8 cm	37,8 cm
ALTURA	12,7 cm	11,1 cm	21,8 cm	20,2 cm	27,6 cm	21,3 cm	30,5 cm	38,1 cm
CANTIDAD POR CADA PAQUETE	12	12	12	12	12	6	6	6

Color: Blanco Natural (148). La dimensión del diámetro superior incluye las asas. La dimensión de la altura incluye la tapa.

Tapas para recipientes redondos de polipropileno translúcido

DESCRIPCIÓN	CANTIDAD POR CADA PAQUETE	CÓDIGO
Para 0,9 L	12	RFSC1PP
Para 1,9 L & 3,8 L	12	RFSC2PP
Para 5,7 L & 7,6 L	12	RFSC6PP
Para 11,4 L, 17,2 L & 20,8 L	6	RFSC12PP

Color: Translúcido (190).

Tapas para recipientes redondos de polietileno

DESCRIPCIÓN	CANTIDAD POR CADA PAQUETE	CÓDIGO
Para 0,9 L	12	RFSC1
Para 1,9 L & 3,8 L	12	RFSC2
Para 5,7 L & 7,6 L	12	RFSC6
Para 11,4 L, 17,2 L & 20,8 L	6	RFSC12

Color: Blanco Natural (148).

CAJAS DE POLICARBONATO PARA ALMACENAR ALIMENTOS

— ELIMINE EL PELIGRO DE LA CONTAMINACIÓN CRUZADA.



Extienda la frescura de los ingredientes y elimine los puntos de la contaminación cruzada transfiriendo el producto en cajas para alimentos en la plataforma de recepción. Una solución segura para almacenar frutas y legumbres a granel. El policarbonato transparente permite la visibilidad del producto para su identificación. Las tapas a presión de policarbonato, ajustadas, o las tapas SlidingLids™, que se venden por separado, no se zafarán durante el transporte.

Las tapas de policarbonato y las de polietileno no son intercambiables.

Las tapas SlidingLids están cubiertas por las siguientes patentes estadounidenses: D 447,906 S y 6,540,098 B1.

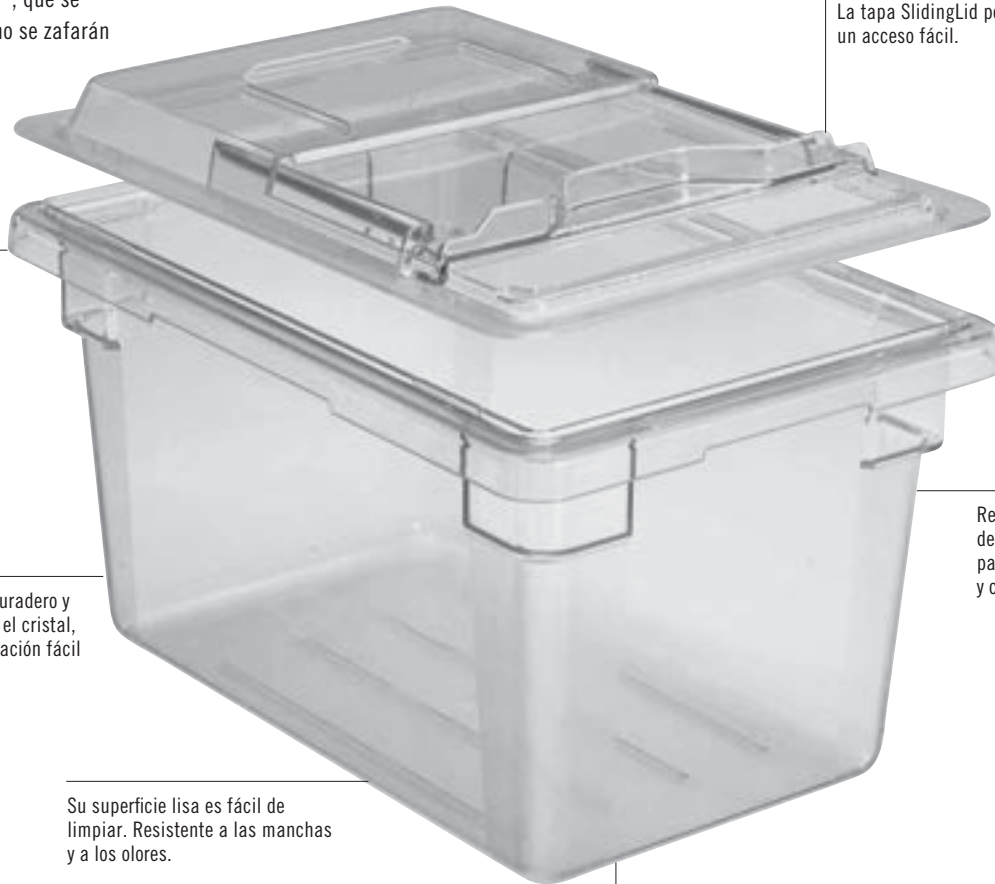

La tapa SlidingLid permite un acceso fácil.

Sus asas premoldeadas facilitan el acarreo.

Resiste temperaturas desde -40° hasta 99°C para usarse en frigoríficos y congeladores.

El policarbonato, duradero y transparente como el cristal, permite la identificación fácil de los productos.

Su superficie lisa es fácil de limpiar. Resistente a las manchas y a los olores.

El texturizado en la parte inferior de las cajas reduce los rasguños.

Tapas planas de policarbonato

- Tapas a presión que no se soltarán durante el transporte.
- Tienen rieles premoldeados para un apilamiento más seguro.
- Policarbonato son seguras desde -40° - 99°C.

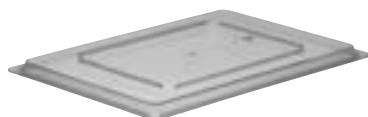

Tapas deslizables SlidingLid para cajas de Policarbonato para almacenar alimentos

- La tapa se desliza hacia atrás para acceder fácilmente el contenido, reduciendo al mínimo el manejo.
- Reduce el riesgo de la contaminación cruzada pues la tapa permanece en la caja para alimentos.
- La tapa entra a presión en forma ajustada en la caja y no se soltará durante el transporte.



CAJAS DE POLICARBONATO Y DE POLIETILENO PARA ALMACENAJE

ColanderKits™ de policarbonato

- Un sistema completo de seguridad de los alimentos empacado en una caja.
- Guarde carnes crudas, pescado en hielo o frutas y vegetales a granel en forma segura.
- Los zumos y los líquidos se gotean hacia el interior de la caja de alimentos inferior para desecharse rápida y fácilmente.



- Reduce el manejo y el riesgo de la contaminación cruzada.
- El juego consiste de 1 de cada uno de lo siguientes: caja para alimentos 18269CW, 1 colador 18268CLRCW, y 1 tapa deslizable 1826SCCW.



Coladores de policarbonato

- Realzan la calidad y reducen el riesgo de la contaminación.
- Los líquidos y los zumos se drenan directamente hacia la caja de alimentos para mejorar la seguridad de la comida.
- Drenar frutas y legumbres, descongelar carnes rojas y de ave, o para guardar mariscos.



Estantes de policarbonato para drenaje

- Sube el contenido sacándolo de los líquidos para realzar la calidad y frescura.
- Hechos del virtualmente irrompible policarbonato.
- Los fondos de drenaje de policarbonato caben en ambas cajas, las de policarbonato y las de polietileno blanco.



Cajas de polietileno para almacenar alimentos

- Una opción económica para guardar productos e ingredientes a granel.
- Material resistente a los impactos, manchas y a las sustancias químicas.
- Temperaturas desde -40° hasta 70°C.



Recipientes de almacenamiento de alimentos seguros de policarbonato en rojo y amarillo

- Ayuda a evitar la contaminación cruzada entre carnes crudas, carnes de ave y otros productos de alimentación.
- Gracias a su translucidez, en rojo y amarillo, se pueden identificar claramente los productos del interior.
- También hay tapas planas del mismo color.



CAJAS DE POLICARBONATO PARA ALIMENTOS



Polycarbonato



CÓDIGO	18263CW	❖●18266CW	18269CW
DIMENSIONES	46 x 66 x 9 cm	46 x 66 x 15 cm	46 x 66 x 23 cm
CAPACIDAD APPROXIMADA	18,9 L	33,1 L	49,2 L
CANTIDAD POR CADA PAQUETE	6	6	4

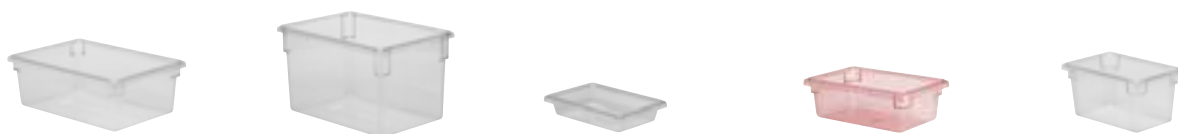

CÓDIGO	182612CW	182615CW	12183CW	❖●12186CW	❖ 12189CW
DIMENSIONES	46 x 66 x 30 cm	46 x 66 x 38 cm	30,5 x 46 x 9 cm	30,5 x 46 x 15 cm	30,5 x 46 x 23 cm
CAPACIDAD APPROXIMADA	64,4 L	83,3 L	6,6 L	11,4 L	18 L
CANTIDAD POR CADA PAQUETE	4	3	6	6	6

Color: Transparente (135). 18266CW & 12186CW disponible en: ● Rojo Seguridad (467), ❖ Amarillo de Seguridad (464).

Tapas de polycarbonato



CÓDIGO	❖● 1826CCW PLANA	1826SCCW SLIDINGLID	❖● 1218CCW PLANA	1218SCCW SLIDINGLID™
DIMENSIONES	45,7 x 66 cm	45,7 x 66 cm	30,5 x 45,7 cm	30,5 x 45,7 cm
CANTIDAD POR CADA PAQUETE	6	6	6	6

Color: Transparente (135). 1826CCW & 1218CCW disponible en: ● Rojo Seguridad (467), ❖ Amarillo de Seguridad (464).

PRODUCTOS Y COLORES EN EXISTENCIA EN NUESTROS ALMACENES EUROPEOS

18263CW, 18266CW, 18269CW, 182612CW, 182615CW, 12183CW, 12186CW, 12189CW, 1826CCW, 1826SCCW, 1218CCW: (135)

CAJAS DE POLIETILENO PARA ALIMENTOS Y ACCESORIOS DE POLICARBONATO



Cajas de polietileno



CÓDIGO	18263P	18266P	18269P
DIMENSIONES	46 x 66 x 9 cm	46 x 66 x 15 cm	46 x 66 x 23 cm
CAPACIDAD APPROXIMADA	18,9 L	33,1 L	49,2 L
CANTIDAD POR CADA PAQUETE	6	6	6



CÓDIGO	182612P	182615P	12183P	12186P	12189P
DIMENSIONES	46 x 66 x 30 cm	46 x 66 x 38 cm	30,5 x 46 x 9 cm	30,5 x 46 x 15 cm	30,5 x 46 x 23 cm
CAPACIDAD APPROXIMADA	64,4 L	83,3 L	6,6 L	11,4 L	18 L
CANTIDAD POR CADA PAQUETE	4	3	6	6	6

Color: Blanco Natural (148).

Tapas de polietileno



CÓDIGO	1826CP PLANA	1218CP PLANA
DIMENSIONES	45,7 x 66 cm	30,5 x 45,7 cm
CANTIDAD POR CADA PAQUETE	6	6

Color: Blanco Natural (148).

Las tapas de policarbonato y polietileno no son intercambiables.

PRODUCTOS Y COLORES EN EXISTENCIA EN NUESTROS ALMACENES EUROPEOS

1826DSCW, 1826CLRCW, 18268CLRCW: (135)
18269P, 182615P: (148)

Accesorios



CÓDIGO	1826DSCW	1218DSCW	1826CLRCW (12,7 CM DE PROFUNDIDAD)	18268CLRCW (20 CM DE PROFUNDIDAD)	18268CLRKIT
DESCRIPCIÓN	Estante para drenaje	Estante para drenaje	Colador	Colador	Conjunto Colador
DIMENSIONES	Se acopla a las cajas para almacenar alimentos de 46 x 66 cm	Se acopla a las cajas para almacenar alimentos de 30,5 x 46 cm	Se acopla a las cajas para almacenar alimentos de 46 x 66 x 15 cm y más profundas.	Se acopla a las cajas para almacenar alimentos de 46 x 66 x 23 cm.	Un colador de 20 cm de profundidad. Una caja para alimentos, de 46 x 66 x 23 cm. Una SlidingLid™ (tapa deslizable) de 46 x 66 cm
CANTIDAD POR CADA PAQUETE	6	6	6	4	1 Conjunto

Color: Transparente (135).

RECIPIENTES DE POLICARBONATO PARA ALIMENTOS



Guarde, transporte y sirva todo en un mismo recipiente. Los recipientes de policarbonato para alimentos están hechos de policarbonato duradero que no se rajará, doblará ni abollará. Diseñado con precisión a las especificaciones de la norma Gastronorm GN, con un fondo de radio grande para reducir desperdicios de comida. A mitad de precio de los recipientes de acero inoxidable, los recipientes de policarbonato mantienen el contenido tan frío como los de metal y con menos condensación. Los recipientes se apilan ordenadamente sin acuciarse ni pegarse.

Los recipientes GN de policarbonato no se recomiendan para usarse en baños maría ni en microondas. Consulte la sección H-Pan™ para ver estas aplicaciones a altas temperaturas.

El recipiente colador está cubierto por la patente estadounidense D 528,376 S.



El reborde uniforme de 1,27 cm asegura un ajuste suave en las mesas de preparación y en los mostradores de alimentos.

El virtualmente irrompible policarbonato resiste temperaturas desde -40° hasta 99°C.

Graduaciones premoldeadas en los sistemas estadounidense y métrico para un control fácil del inventario.



No reaccionará con alimentos; reduce al mínimo las potencialmente peligrosas reacciones químicas o ácidas.

La superficie interior lisa, no adherente, aumenta el rendimiento y promueve la limpieza fácil.



Las partes inferiores texturizadas resisten los rasguños

Prueba fría

Las pruebas demuestran que los recipientes de policarbonato para alimentos conservan los productos tan fríos como los de acero inoxidable. Los de acero inoxidable pueden sentirse más fríos, pero como lo demuestran los resultados de estas pruebas, los recipientes policarbonato para alimentos conservan los productos igual de fríos y por la misma cantidad de tiempo.

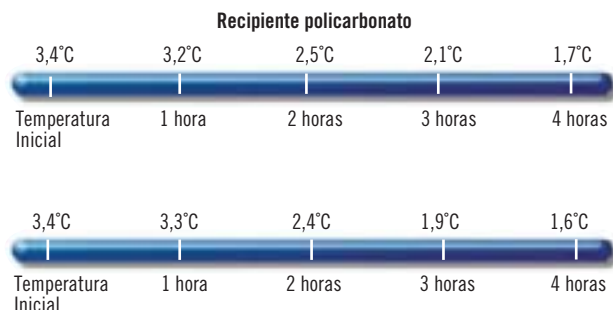

TAMAÑOS E INFORMACIÓN PARA HACER PEDIDOS

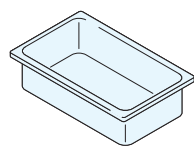

CONFIGURACIÓN	CÓDIGO RECIPIENTE	PROFUNDIDADES DISPONIBLES	CAPACIDAD APPROXIMADA
GN 1/1 32,5 x 53 cm	12CW	6,5 cm	8,5 L
	14CW	10 cm	13,0 L
	16CW	15 cm	19,5 L
	18CW	20 cm	25,6 L
	10CWD	Fondo para drenaje	—

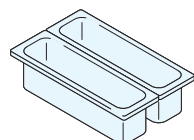

GN 1/2 Largo 16,2 x 53 cm	22LPCW	6,5 cm	3 L
	24LPCW	10 cm	5 L
	20LPCWD	Fondo para drenaje	—

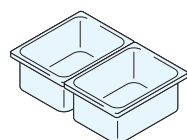

GN 1/2 26,5 x 32,5 cm	22CW	6,5 cm	3,9 L
	24CW	10 cm	5,9 L
	26CW	15 cm	8,9 L
	28CW	20 cm	11,7 L
	20CWD	Fondo para drenaje	—

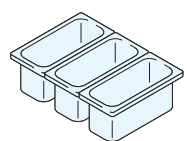

GN 1/3 17,6 x 32,5 cm	32CW	6,5 cm	2,4 L
	34CW	10 cm	3,6 L
	36CW	15 cm	5,3 L
	38CW	20 cm	6,9 L
	30CWD	Fondo para drenaje	—

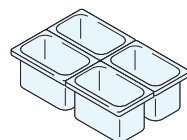

GN 1/4 16,2 x 26,5 cm	42CW	6,5 cm	1,7 L
	44CW	10 cm	2,5 L
	46CW	15 cm	3,7 L
	40CWD	Fondo para drenaje	—

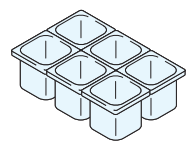

GN 1/6 16,2 x 17,6 cm	62CW	6,5 cm	1 L
	64CW	10 cm	1,5 L
	66CW	15 cm	2,2 L
	60CWD	Fondo para drenaje	—

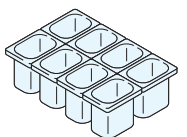

GN 1/8 16,12 x 13,17 cm	82CW	6,5 cm	0,7 L
	84CW	10 cm	1,0 L
	86CW	15 cm	1,5 L
	80CWD	Fondo para drenaje	—

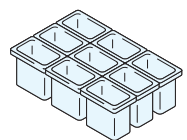

GN 1/9 10,8 x 17,6 cm	92CW	6,5 cm	0,57 L
	94CW	10 cm	0,85 L
	90CWD	Fondo para drenaje	—

Piezas por caja para todos los recipientes: 6.
Las tapas se muestran en la página siguiente.
Vea los coladores en la página siguiente.

Colores: Transparente (135), Blanco (148), Negro (110). Excepto por los modelos 18CW y 28CW que vienen sólo en Transparente (135).

Color del estante para drenaje: Transparente (135).

Todos los recipientes GN están hechos con materiales aprobados por la FDA. Todos los recipientes GN están diseñados de acuerdo con la norma GN EN 631-1.

Se pueden personalizar sólo en las áreas que no tienen contacto con los alimentos. Vea la sección de personalización para obtener más datos e información sobre los precios y pedidos.



PRORRATEO

PRODUCTOS Y COLORES EN EXISTENCIA EN NUESTROS ALMACENES EUROPEOS

10CWD, 18CW, 20CWD, 28CW, 30CWD, 40CWD, 60CWD, 82CW, 84CW, 86CW, 80CWD, 92CW: (135)
12CW, 14CW, 16CW, 22LPCW, 24LPCW, 22CW, 24CW, 26CW, 32CW, 42CW, 44CW, 46CW, 62CW, 94CW: (135), (110)
36CW, 64CW, 66CW: (135), (110), (148)
34CW, 38CW: (135), (148)

Fondo para drenaje

- Sostiene los productos y promueve el drenado.
- Disponibles para ajustarse a todos los recipientes de alimentos.

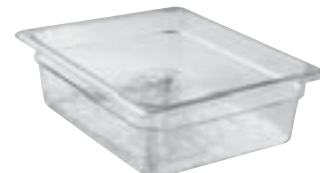
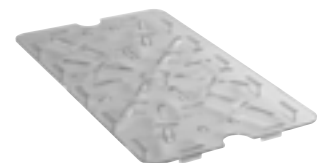

RECIPIENTES COLADORES DE POLICARBONATO



- Enjuague, drene y guarde todo en un recipiente.
- Los líquidos se drenan fácilmente en el recipiente de abajo para realzar la calidad de los alimentos y reducir el manejo.
- Los coladores simplemente se sacan del recipiente de alimentos para desechar segura y rápidamente los líquidos.
- Ideales para productos preparados, para guardar mariscos en hielo, y para descongelar y guardar carnes rojas y de ave.

- Tapas planas policarbonato, las tapas con asas y las tapas con muescas y asas se ajustan a los recipientes con coladores.

Los recipientes coladores están cubiertos por la patente estadounidense D 569,169 S.



13CLRCW

PRODUCTOS Y COLORES EN EXISTENCIA EN NUESTROS ALMACENES EUROPEOS

13CLRCW, 15CLRCW, 23CLRCW, 25CLRCW, 33CLRCW, 63CLRCW: (135)



Enjuague



Drene



Guarde

CONFIGURACIONES	CÓDIGO DE RECIPIENTE	PROFUNDIDAD DEL COLADOR	SE AJUSTA A LA PROFUNDIDAD* DEL RECIPIENTE POLICARBONATO
GN 1/1 32,5 x 53 cm	13CLRCW	7,6 cm	10 cm
	15CLRCW	12,7 cm	15 cm
GN 1/2 26,5 x 32,5 cm	23CLRCW	7,6 cm	10 cm
	25CLRCW	12,7 cm	15 cm
GN 1/3 17,6 x 32,5 cm	33CLRCW	7,6 cm	10 cm
	35CLRCW	12,7 cm	15 cm
GN 1/6 16,2 x 17,6 cm	63CLRCW	7,6 cm	10 cm
	65CLRCW	12,7 cm	15 cm

Cantidad por paquete para todos los recipientes: 6 Las tapas están listadas en la página siguiente. *Se ajusta a la profundidad de este recipiente y más profundos.



TAPAS DE POLICARBONATO TAMAÑOS E INFORMACIÓN PARA HACER PEDIDOS

Tapas Planas Polycarbonato

Disponibles para todos los tamaños de recipientes.



Tapas Polycarbonato Polycarbonato con asa

El asa moldeada profundamente proporciona un agarre seguro. La cubierta negra ayuda a bloquear la luz, reduciendo la descoloración de las carnes y quesos y ayudando a mantener la frescura.

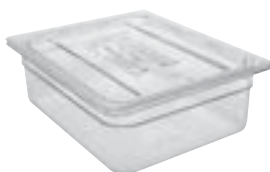

Tapas con Muesca y Asa

Acceso fácil para los palas y cucharas.

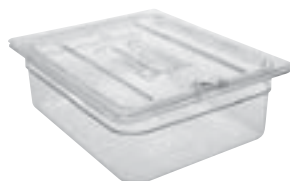

Tapas Flexibles

Diseñado exclusivamente para ajustarse a los recipientes de polycarbonato para alimentos, nuestras nuevas tapas selladoras translúcidas contiene una junta interna que evita derramamientos y maximiza la frescura.

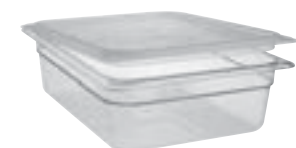

Tapas FlipLid®

Levante la tapa para tener fácil acceso al contenido. La comida se puede conservar sin que se seque, aumentando su rendimiento. Reduce el punto de la contaminación cruzada.



Tapas FlipLid con muesca

Levante la tapa con la muesca para después poder descansar la cuchara en el contenido con la tapa cerrada.



Tapas GripLid®

La junta de poliuretano moldeada en la tapa se ajusta al costado del recipiente para alimentos, reduciendo los derrames. El recipiente, que cierra herméticamente, reduce los puntos de la contaminación cruzada, siguiendo las directrices APPCC.



CONFIGURACIÓN	CÓDIGO DE LAS TAPAS	DESCRIPCIÓN
GN 1/1 32,5 x 53 cm	10CWC	Tapas Planas
	10CWCH	Tapas con Asa
	10CWCHN	Tapas con Muesca y Asa
	10CWGL	Tapa hermética GripLid
	10PPCWSC	Tapas Flexibles
GN 1/2 Largo 16,2 x 53 cm	20LPCWC	Tapas Planas
GN 1/2 26,5 x 32,5 cm	20CWC	Tapas Planas
	20CWCH	Tapas con Asa
	20CWCHN	Tapas con Muesca y Asa
	20CWL	Tapa con bisagra FlipLid
	20CWLN	Tapas FlipLid con Muesca
	20CWGL	Tapa hermética GripLid
	20PPCWSC	Tapas Flexibles
GN 1/3 17,6 x 32,5 cm	30CWC	Tapas Planas
	30CWCH	Tapas con Asa
	30CWCHN	Tapas con Muesca y Asa
	30CWL	Tapa con bisagra FlipLid
	30CWLN	Tapas FlipLid con Muesca
	30CWGL	Tapa hermética GripLid
	30PPCWSC	Tapas Flexibles
GN 1/4 16,2 x 26,5 cm	40CWC	Tapas Planas
	40CWCH	Tapas con Asa
	40CWCHN	Tapas con Muesca y Asa
	40PPCWSC	Tapas Flexibles
GN 1/6 16,2 x 17,6 cm	60CWC	Tapas Planas
	60CWCH	Tapas con Asa
	60CWCHN	Tapas con Muesca y Asa
	60CWL	Tapa con bisagra FlipLid
	60CWLN	Tapas FlipLid con Muesca
	60CWGL	Tapa hermética GripLid
	60PPCWSC	Tapas Flexibles
GN 1/8 16,12 x 13,17 cm	80CWC	Tapas Planas
	80CWCH	Tapas con Asa
	80CWCHN	Tapas con Muesca y Asa
	80PPCWSC	Tapas Flexibles
GN 1/9 10,8 x 17,6 cm	90CWC	Tapas Planas
	90CWCN	Tapa plana con muesca
	90PPCWSC	Tapas Flexibles

Cantidad por paquete para todas las tapas: 6

Color: Transparente (135).

Color de las Tapas Flexibles: Azul Translúcido (438).

Color de las Tapas con Asa: Transparente (135), Negro (110).

Se pueden personalizar sólo en las áreas que no tienen contacto con los alimentos. Vea la sección de personalización para obtener más datos e información sobre los precios y pedidos.

Las FlipLids están cubiertas por las patentes estadounidenses Des. 420,849, 422, 838 y 427,012.

Las tapas GripLids están cubiertas por la patente estadounidense D 446,076 y por la patente de utilidad 6,273,288 B1.



PRODUCTOS Y COLORES EN EXISTENCIA EN NUESTROS ALMACENES EUROPEOS

10PPCWSC, 20PPCWSC, 30PPCWSC, 40PPCWSC, 60PPCWSC, 80PPCWSC, 90PPCWSC: (438)
 10CWC, 10CWCH, 10CWCHN, 10CWGL, 20LPCWC, 20CWC, 20CWCH, 20CWCHN, 20CWGL, 20CWLN,
 30CWC, 30CWCH, 30CWCHN, 30CWLN, 30CWGL, 40CWC, 40CWCH, 60CWC, 60CWCH, 60CWCHN,
 60CWLN, 60CWGL, 80CWC, 80CWCH, 90CWC: (135)

H-PANS™ GASTRONORM DE ALTA RESISTENCIA AL CALOR

Reduzca el manejo y ahorre gastos con un recipiente que puede pasar de la mesa de preparación al frigorífico al horno y al baño maría. Los recipientes H-Pans están diseñados a las especificaciones aGastronorm GN. A diferencia de los recipientes de metal, los recipientes H-Pans se pueden usar en los hornos de microondas. También son ideales para los carritos calentados, baños maría y escalfetas. Los recipientes H-Pans tienen ambas graduaciones, la estándar estadounidense y la métrica para promover el control fácil del inventario.

Colores: Ámbar (150), Negro (110).

Los recipientes H-Pans están hechos con materiales aprobados por la FDA y están diseñados de acuerdo con la Norma EN 631-1 CEN Gastronorm.

El color Ámbar puede variar.

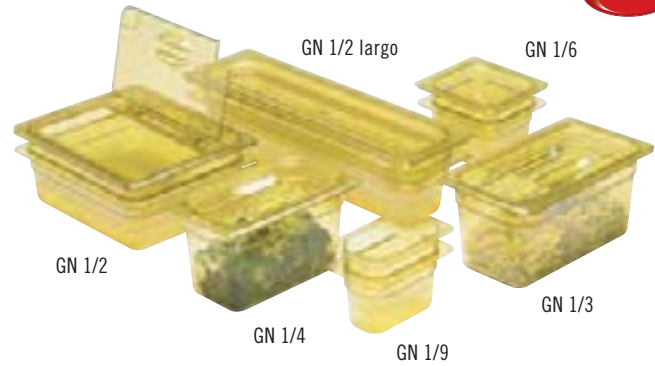

El reborde uniforme de 1,27 cm asegura un ajuste suave en las mesas de preparación y en los mostradores de alimentos.

Sensacionales para congelación relámpago, cocción y recalentado.

Los recipientes se apilan ordenadamente sin acuciarse ni pegarse.



La superficie interior lisa, no adherente, aumenta el rendimiento y promueve la limpieza fácil.

Hechos con materiales aprobados por la FDA que resisten temperaturas extremas desde -40° a 149°C.



H-PANS™ – TAMAÑOS E INFORMACIÓN PARA HACER PEDIDOS

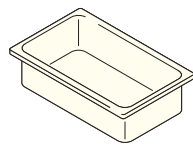

CONFIGURACIÓN	CÓDIGO RECIPIENTE	PROFUNDIDADES DISPONIBLES	CAPACIDAD APROXIMADA
GN 1/1 32,5 x 53 cm	12HP	6,5 cm	8,5 L
	14HP	10 cm	13,0 L
	16HP	15 cm	19,5 L
	10HPD	Fondo para Drenaje	—

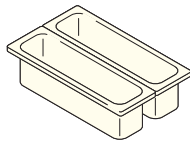

GN 1/2 Largo 16,2 x 53 cm	22LPHP	6,5 cm	3 L
	24LPHP	10 cm	5 L
	20LPHPD	Fondo para Drenaje	—

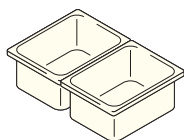

GN 1/2 26,5 x 32,5 cm	22HP	6,5 cm	3,9 L
	24HP	10 cm	5,9 L
	26HP	15 cm	8,9 L
	20HPD	Fondo para Drenaje	—

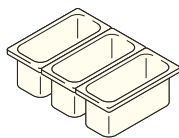

GN 1/3 17,6 x 32,5 cm	32HP	6,5 cm	2,4 L
	34HP	10 cm	3,6 L
	36HP	15 cm	5,3 L
	30HPD	Fondo para Drenaje	—

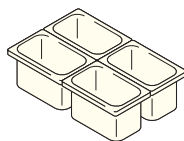

GN 1/4 16,2 x 26,5 cm	42HP	6,5 cm	1,7 L
	44HP	10 cm	2,5 L
	46HP	15 cm	3,7 L
	40HPD	Fondo para Drenaje	—

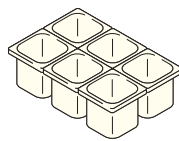

GN 1/6 16,2 x 17,6 cm	62HP	6,5 cm	1 L
	64HP	10 cm	1,5 L
	66HP	15 cm	2,2 L
	60HPD	Fondo para Drenaje	—

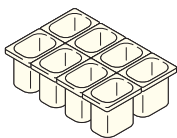

GN 1/8 16,12 x 13,17 cm	82HP	6,5 cm	0,7 L
	84HP	10 cm	1,0 L
	86HP	15 cm	1,5 L
	80HPD	Fondo para Drenaje	—

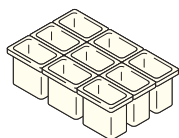

GN 1/9 10,8 x 17,6 cm	92HP	6,5 cm	0,57 L
	94HP	10 cm	0,85 L
	90HPD	Fondo para Drenaje	—

Cantidad por cada paquete: 6 Las tapas están listadas en la siguiente página.

Colores: Ámbar (150), Negro (110).
Color de Colador: Ámbar (150)
Color del fondo para drenaje: Ámbar (150).

Todos los recipientes GN H-Pan están hechos con materiales aprobados por la FDA. Todos los recipientes GN H-Pan están diseñados de acuerdo con la norma GN EN 631-1.

El color ámbar puede variar.

Se pueden personalizar sólo en las áreas que no tienen contacto con los alimentos. Vea la sección de personalización para obtener más datos e información sobre los precios y pedidos.



Fondo para drenaje

- Sostiene el producto y promueve el drenaje.
- Disponible para ajustarse a todos los tamaños de recipientes de alimentos.



86HP

Vea los coladores en la página siguiente.

PRODUCTOS Y COLORES EN EXISTENCIA EN NUESTROS ALMACENES EUROPEOS

14HP, 16HP, 30HPD, 44HP, 60HPD, 62HP, 64HP, 84HP, 86HP: (150)
22LPHP, 24LPHP: (110)
12HP, 22HP, 24HP, 26HP, 34HP, 36HP, 66HP: (110), (150)

RECIPIENTES COLADORES H-PAN™

- Los coladores drenan líquidos y grasas alejándolos de los alimentos calientes, mejorando la calidad de la comida.
- Para usarse en microondas, baños maría y líneas de buffet.
- Reducen el manejo y mejoran la seguridad de los alimentos.
- Las tapas planas H-Pan, con asas y con muesca y asas les quedan a los recipientes con coladores.



Cueza al vapor



Retenga los alimentos calientes



Drénelos

CONFIGURACIÓN	CÓDIGO RECIPIENTE	PROFUNDIDADES DISPONIBLES	CAPACIDAD H-PAN APROXIMADA
GN 1/1 32,5 x 53 cm	13CLRHP	7,6 cm	10 cm
	15CLRHP	12,7 cm	15 cm
GN 1/2 26,5 x 32,5 cm	23CLRHP	7,6 cm	10 cm
	25CLRHP	12,7 cm	15 cm
GN 1/3 17,6 x 32,5 cm	33CLRHP	7,6 cm	10 cm
	35CLRHP	12,7 cm	15 cm
GN 1/6 16,2 x 17,6 cm	63CLRHP	7,6 cm	10 cm
	65CLRHP	12,7 cm	15 cm

Cantidad por cada paquete: 6 Las tapas están listadas en la siguiente página.



Recipientes H-Pan con Asas

- Este recipiente de tamaño completo de 6,5 cm de profundidad con asas se ajusta a todos los muebles para comidas calientes de los principales fabricantes.
- Las dos asas permiten que los empleados alcancen el recipiente por cualquiera de los dos lados del

recipiente brindando un manejo seguro.

- La Tapa plana, la Tapa con asa y la Tapa con muesca y asa se ajustan al recipiente.



CONFIGURACIÓN	CÓDIGO RECIPIENTE	PROFUNDIDADES DISPONIBLES	CAPACIDAD APROXIMADA
GN 1/1 32,5 x 53 cm	12HPH	6,5 cm	8,42 L

Cantidad por cada paquete: 6
Las tapas están listadas en la siguiente página.

TAPAS PARA LOS H-PANS™ TAMAÑOS E INFORMACIÓN PARA HACER PEDIDOS



Tapas Planas

Disponibles para todos los tamaños de recipientes.



CONFIGURACIÓN	CÓDIGO DE LAS TAPAS	DESCRIPCIÓN
GN 1/1 32,5 x 53 cm	10HPC	Tapas Planas
	10HPCH	Tapas con Asa
	10HPCHN	Tapas con Muesca y Asa
	10CWGL	Tapa hermética GripLid

GN 1/2 Largo 16,2 x 53 cm	20LPHPC	Tapas Planas
------------------------------	---------	--------------

Tapas con Asa

Asas profundas moldeadas le dan un agarre seguro.



GN 1/2 26,5 x 32,5 cm	20HPC	Tapas Planas
	20HPCH	Tapas con Asa
	20HPCHN	Tapas con Muesca y Asa
	20CWGL	Tapa hermética GripLid
	20HPL	Tapa con bisagra FlipLid
	20HPLN	Tapas FlipLid con Muesca

Tapas con Muesca y Asa

Acceso fácil para los palas y cucharas.



GN 1/3 17,6 x 32,5 cm	30HPC	Tapas Planas
	30HPCH	Tapas con Asa
	30HPCHN	Tapas con Muesca y Asa
	30CWGL	Tapa hermética GripLid
	30HPL	Tapa con bisagra FlipLid
	30HPLN	Tapas FlipLid con Muesca

GN 1/4 16,2 x 26,5 cm	40HPC	Tapas Planas
	40HPCH	Tapas con Asa
	40HPCHN	Tapas con Muesca y Asa

Tapas FlipLid®

Levante la tapa para tener acceso fácil al contenido.



GN 1/6 16,2 x 17,6 cm	60HPC	Tapas Planas
	60HPCH	Tapas con Asa
	60HPCHN	Tapas con Muesca y Asa
	60CWGL	Tapa hermética GripLid
	60HPL	Tapa con bisagra FlipLid
	60HPLN	Tapas FlipLid con Muesca

GN 1/8 16,12 x 13,17 cm	80HPC	Tapas Planas
	80HPCH	Tapas con Asa
	80HPCHN	Tapas con Muesca y Asa

Tapas FlipLid con Muecas

Levante la tapa para tener acceso fácil al contenido.



GN 1/9 10,8 x 17,6 cm	90HPC	Tapas Planas
--------------------------	-------	--------------

Cantidad por paquete para todas las tapas: 6

Color: Ámbar (150).
Color de la GripLid: Transparente (135).
El color ámbar puede variar.

Se pueden personalizar sólo en las áreas que no tienen contacto con los alimentos. Vea la sección de personalización para obtener más datos e información sobre los precios y pedidos.

Las FlipLids están cubiertas por las patentes estadounidenses: D 420,849, D 422,838, D 427,012 y D 6,273,288 B1.



PRODUCTOS Y COLORES EN EXISTENCIA EN NUESTROS ALMACENES EUROPEOS

10HPCH, 20HPC, 20HPCH, 80HPCH, 30HPC, 30HPCHN, 60HPCH, 60HPCHN: (150)
10CWGL, 20CWGL, 30CWGL, 60CWGL: (135)

Tapa GripLid®

La junta de poliuretano premoldeado en la tapa se agarra del costado del recipiente de alimentos, reduciendo los derrames y los puntos de contaminación cruzada.

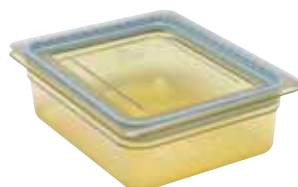

RECIPIENTES GASTRONORM TRANSLÚCIDOS DE POLYPROPILENO PARA ALIMENTOS

- Una opción económica en un recipiente para almacenar alimentos.
- El material de polipropileno translúcido ofrece visibilidad de contenido y alta resistencia a las sustancias químicas.
- Resiste gamas de temperatura desde -40° hasta 70°C.
- Las superficies lisas, no adherentes, promueven una limpieza fácil.

Color: Translúcido (190).
 Las marcas de graduación y las capacidades son aproximadas.

Los recipientes para alimentos (GN1/1) de tamaño completo no están diseñados para usarse en los contenedores que se cargan por delante: UPC400, UPCS400, UPCH4002, UPC600, UPC800, UPCH8002, UPC1200, UPC1600, UPCH1600, ni en los carritos Camtherm™ o en los carros isotérmicos Combo.

Los recipientes translúcidos para alimentos están hechos con materiales aprobados por la FDA.

Los recipientes translúcidos para alimentos se interapilan con otros recipientes translúcidos Cambro para alimentos.

Se pueden personalizar sólo en las áreas que no tienen contacto con los alimentos. Vea la sección de personalización para obtener más datos e información sobre los precios y pedidos.

Los recipientes translúcidos para alimentos no se recomiendan para baños maría.



Ideal para llevarse dentro de los transportadores Cambro que se cargan por arriba.

UPC100	UPCS140	100MPC
UPC140	UPCS160	240MPC
UPC160		



Las tapas flexibles translúcidas protegen la calidad de los alimentos al tiempo que eliminan el gasto de la envoltura de plástico. Disponibles para recipientes de todos los tamaños.

RECIPIENTES GASTRONORM Y TAPAS TRANSLUCIDOS DE POLIPROPILENO

Color: Translúcido (190).

Todos los recipientes Gastonorm translúcidos para alimentos están hechos con materiales aprobados por la FDA.

Todos los recipientes de alimentos GN de polipropileno están diseñados según la Norma EN 631-1 CEN Gastronorm.



PRODUCTOS Y COLORES EN EXISTENCIA EN NUESTROS ALMACENES EUROPEOS

10PPD, 12PP, 14PP, 16PP, 18PP, 22PP, 24PP, 26PP, 28PP, 32PP, 34PP, 36PP, 38PP, 42PP, 44PP, 46PP, 62PP, 64PP, 66PP, 92PP, 94PP, 10PPSC, 20PPSC, 30PPSC, 40PPSC, 60PPSC, 90PPSC, 10PPCWSC, 20PPCWSC, 30PPCWSC, 40PPCWSC, 60PPCWSC, 90PPCWSC: (190)



Fondo para drenaje

Disponible en todos los tamaños de recipientes para alimentos.



Tapa con asa

Disponibles para todos los tamaños de recipientes para alimentos.



Tapa con muesca y con asa

Disponible para los recipientes para alimentos GN 1/3 y GN 1/6.



Tapa con junta

Las tapas flexibles translúcidas protegen la calidad de los alimentos al tiempo que eliminan el gasto de la envoltura de plástico. Disponibles para recipientes de todos los tamaños.



Tapa plana

Disponible únicamente para los recipientes de alimentos GN 1/9.

CONFIGURACIÓN	CÓDIGO RECIPIENTE	PROFUNDIDADES DISPONIBLES	CAPACIDAD APROXIMADA
GN 1/1 32,5 x 53 cm	12PP*	6,5 cm	8,5 L
	14PP	10 cm	13,0 L
	16PP	15 cm	19,5 L
	18PP*	20 cm	25,6 L
	10PPD	Fondo perforado	—
GN 1/2 26,5 x 32,5 cm	22PP*	6,5 cm	3 L
	24PP	10 cm	5,9 L
	26PP	15 cm	8,9 L
	28PP*	20 cm	11,7 L
	20PPD	Fondo perforado	—
GN 1/3 17,6 x 32,5 cm	32PP	6,5 cm	2,4 L
	34PP	10 cm	3,6 L
	36PP	15 cm	5,3 L
	38PP*	20 cm	6,9 L
	30PPD	Fondo perforado	—
GN 1/4 16,2 x 26,5 cm	42PP	6,5 cm	1,7 L
	44PP	10 cm	2,5 L
	46PP	15 cm	3,7 L
	40PPD	Fondo perforado	—
GN 1/6 16,2 x 17,6 cm	62PP	6,5 cm	1 L
	64PP	10 cm	1,5 L
	66PP	15 cm	2,2 L
	60PPD	Fondo perforado	—
GN 1/9 10,8 x 17,6 cm	92PP	6,5 cm	0,57 L
	94PP	10 cm	0,85 L
	90PPD	Fondo perforado	—

Cantidad por cada paquete: 6 *Disponible únicamente a través de Cambro European Logistics (CEL), Alemania y Cambro Özay, Turquía.

CONFIGURACIÓN	CÓDIGO DE LAS TAPAS	DESCRIPCIÓN
GN 1/1 32,5 x 53 cm	10PPCH	Tapas con Asa
	10PPCWSC	Tapas Flexibles
GN 1/2 26,5 x 32,5 cm	20PPCH	Tapas con Asa
	20PPCWSC	Tapas Flexibles
GN 1/3 17,6 x 32,5 cm	30PPCH	Tapas con Asa
	30PPCHN	Tapas con Muesca y Asa
	30PPCWSC	Tapas Flexibles
GN 1/4 16,2 x 26,5 cm	40PPCH	Tapas con Asa
	40PPCWSC	Tapas Flexibles
GN 1/6 16,2 x 17,6 cm	60PPCH	Tapas con Asa
	60PPCHN	Tapas con Muesca y Asa
	60PPCWSC	Tapas Flexibles
GN 1/9 10,8 x 17,6 cm	90PPC	Tapas Planas
	90PPCWSC	Tapas Flexibles

Cantidad por paquete para todas las tapas: 6



1/1



1/3



1/4



1/6

RECIPIENTES, TAPAS Y DISPENSADORES GASTRONORM COLDFEST®



- Conserva el contenido frío en, o por debajo de, los lineamientos HACCP de 4°C sin usar el engorroso hielo.
- Congélelo durante ocho horas o toda la noche antes de llenarlo con productos pre-enfriados.
- Los recipientes de medio tamaño o de un tercio de tamaño mantienen el contenido frío hasta por ocho horas. Los recipientes de un sexto de tamaño y los tarros conservan el contenido frío hasta durante seis horas.
- Se ajustan a las dimensiones exteriores Gastronorm para quedarles a los mostradores de alimentos o a las mesas de preparación estándar.
- Apilables para ahorrar espacio al congelar y almacenar.
- Se pueden usar para permitir el contacto directo con todos los tipos de productos alimenticios.

Colores: Negro (110), Blanco (148).
Color de la tapa plana: Transparente (135).
Color de la tapa con junta: Blanco (148).
Color de la bomba con tapa: Transparente (135).

Los tiempos de conservación sugeridos se basan en pruebas en cuartos con condiciones ambientales de hasta 23°C.

ColdFest está protegida por la patente estadounidense D 419,364.

* No está listado por la NSF.

Todos los recipientes para alimentos ColdFest GN están diseñados de acuerdo con el Estándar CEN Gastronorm EN 631-1.



PRODUCTOS Y COLORES EN EXISTENCIA EN NUESTROS ALMACENES EUROPEOS

TODOS LOS RECIPIENTES/TARROS: (110), (148)
 20CFC, 30CFC, 60CFC, CFP SRC10, CFP MRC10, CFP FRC10: (135)



Ideal en las barras de ensaladas Cambro o para enfriar condimentos, jarritas de crema, y aderezos.

Recipientes



CÓDIGO DEL RECIPIENTE	26CF	36CF	66CF	CFR18
CONFIGURACIONES	GN 1/2 – 26,5 x 32,5 cm	GN 1/3 – 17,6 x 32,5 cm	GN 1/6 – 16,2 x 17,6 cm	∅ 17,3 cm
PROF. DEL RECIPIENTE	15 cm	15 cm	15 cm	17 cm
CAPACIDAD APROXIMADA	6 L	3,5 L	1,4 L	1,6 L

Cantidad por cada paquete: 1



Los recipientes para alimentos ColdFest están hechos con armazones de ABS, resistente a los altos impactos, y con núcleos de gel refrigerante no tóxico.

Tapas



CÓDIGO DE LA TAPA	20CFC	30CFC	60CFC	CFRC18*	CFRSC18
DESCRIPCIÓN	Tapa plana	Tapa plana	Tapa plana	Tapa plana	Tapa con junta
AJUSTA CON EL COLFEST	GN 1/2	GN 1/3	GN 1/6	Tarro	Tarro

Cantidad por cada paquete: 2

Dispensadores con tapas



CÓDIGO	CFP SRC10*	CFP MRC10*	CFP FRC10*
DESCRIPCIÓN	El dispensador estándar surte porciones de 29,5 mL	Bomba Maxi para condimentos en trocitos	Bomba de boquilla fija para dispensar de forma controlada
DIMENSIONES A x L x Alt	18,4 x 22,8 x 28,5 cm	18,4 x 26 x 31,4 cm	18,4 x 29,5 x 29,8 cm

Cantidad por cada paquete: 1



ETIQUETAS DE ROTACIÓN DE ALIMENTOS STORESAFE®

- La etiqueta y el adhesivo se disuelven en menos de 30 segundos.
- Póngalos bajo agua corriendo, caliente o fría, o páselos a través del lavavajillas.
- Seguras para todos los sistemas sépticos y de alcantarillado, y no se acumularán en el drenaj.
- Resisten temperaturas de congelación tan bajas como -40°C.
- Resisten altas temperaturas de hasta 93°C durante 4 horas.
- Se pueden usar en el microondas.
- No dejan residuos pegajosos que puedan convertirse en áreas para la procreación de bacterias.
- Asisten en el sistema adecuado de almacenaje de alimentos de Primero en Entrar, Primero en Salir (FIFO).
- 100% disolubles y biodegradables.

Color de la etiqueta: Blanco (148).

*Disponibles para ordenarse en cajas únicamente. No se venden cajas parciales.

100% biodegradable.

Material aprobado por la FDA.



¡Eliminan el residuo pegajoso y evitan la contaminación cruzada! ¡No hay que rasparlas para quitarlas!



Se disuelven completamente de todos los recipientes al pasarlas por un lavavajillas o al colocarlas bajo un chorro de agua.



PRODUCTOS Y COLORES EN EXISTENCIA EN NUESTROS ALMACENES EUROPEOS

1252SLB250, 23SLB250, 23SLINB250, 1252SLINB250



Paquete de burbujas

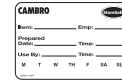

CÓDIGO DE LA CAJA	23SL
TAMAÑO DE LA ETIQUETA	5 x 7,6 cm
CANTIDAD POR CADA PAQUETE	20 rollos, 100 etiquetas por rollo

23SL está cubierto por la Patente de los EE.UU. 690,589 S.

Paquete al por mayor



CÓDIGO DE LA CAJA	1252SLB250	1252SLINB250
TAMAÑO DE LA ETIQUETA	3 x 5 cm	3 x 5 cm
CANTIDAD POR CADA PAQUETE	24 rollos, 250 etiquetas por rollo	24 rollos, 250 etiquetas por rollo

Paquete al por mayor

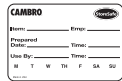
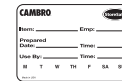

CÓDIGO DE LA CAJA	23SLB250	23SLB6250
TAMAÑO DE LA ETIQUETA	5 x 7,6 cm	5 x 7,6 cm
CANTIDAD POR CADA PAQUETE	24 rollos, 250 etiquetas por rollo	6 rollos, 250 etiquetas por rollo

Paquete al por mayor



CÓDIGO DE LA CAJA	23SLINB250
TAMAÑO DE LA ETIQUETA	5 x 7,6 cm
CANTIDAD POR CADA PAQUETE	24 rollos, 250 etiquetas por rollo

Hoja para láser



CÓDIGO DE LA CAJA	SLL30 (Avery® 5160)
TAMAÑO DE LA ETIQUETA	2,54 x 6,35 cm
CANTIDAD POR CADA PAQUETE	100 hojas, 30 etiquetas por hoja tamaño de la hoja 21,6 x 27,9 cm

CAJAS DE PARA MASA DE PIZZAS

StoreSafe



DB18263P

Polipropileno

- Ideal para guardar, transportar, graduar y enfriar masa.
- Ligero, duradero, y resistente a las roturas.
- Resistente a las sustancias químicas, no absorbe olores y es fácil de limpiar.
- Las cajas se anidan ajustadamente para mantener la suciedad y los contaminantes fuera, ampliando la frescura del producto.

- La caja anterior actúa como una tapa ajustada para la caja debajo de ella, reduciendo la necesidad y el gasto en tapas.
- Resiste temperaturas desde -40° hasta 70°C.
- La tapa se puede usar como una bandeja de 46 x 66 cm.

Color: Blanco (148).

Las cajas de policarbonato y de polipropileno para masa no se apilan entre sí.

Colores del CD1826PDB:

Café Beige (157), Castaño Oscuro (131), Negro (110), Azul Pizarra (401), Gris (180)

* Las cajas para masa, hechas de polipropileno, se pueden usar en los lavavajillas de alta temperatura.

Rueda tipo A: Ruedas de 12,7 cm: 2 fijas, 2 pivotantes, 1 de ellas con freno.



PRODUCTOS Y COLORES EN EXISTENCIA EN NUESTROS ALMACENES EUROPEOS

DB18263P, DBC1826P: (148)

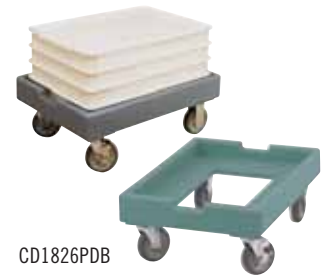

CD1826PDB

Capacidad de carga: 136 kg

Tipo de rueda: A

Le caben: DB18263CW, DB18266CW, DB18263P



Policarbonato

- Evita la formación de costras para aumentar la vida en almacenaje de la masa.
- Su construcción en policarbonato virtualmente irrompible está reforzada en todos los costados.

- Las cajas no se doblarán ni deformarán.
- Resisten temperaturas desde -40° hasta 99°C.
- Disponibles en profundidades de 7,62 y de 15,24 cm.



DB18266CW

DB18263CW

CÓDIGO	DIMENSIONES EXTERIORES	DIMENSIONES INTERIORES
Caja de polipropileno para masa de pizzas		
DB18263P	46 x 66 x 7,6 cm	40,6 x 60,9 cm
Tapa de Polipropileno		
DBC1826P	46 x 66 cm	—
Cajas de policarbonato para masa de pizzas		
DB18263CW	46 x 66 x 7,6 cm	40,6 x 60,9 cm
DB18266CW	46 x 66 x 15,3 cm	40,6 x 60,9 cm
Tapa de Policarbonato		
DBC1826CW	46 x 66 cm	—
Cantidad por paquete: 6 Color: Blanco (148).		

Camdolly® para cajas para masa de pizza

CD1826PDB** 50,5 x 71 x 26 cm 44,5 x 64,5 cm

Embalaje: 1 **Tira opcional disponible. Consulte la sección Camdolly para conocer los colores disponibles.

CARROS PARA INGREDIENTES Y PARA VERDURAS CAMCRISPER®

Carros para Ingredientes

- Guarde ingredientes sueltos a granel como la harina y los granos.
- Su tapa deslizable, higiénica y transparente, reduce el manejo de los ingredientes y permite identificar rápidamente el contenido.
- El carro está hecho con materiales aceptados por la FDA de manera que no es necesario usar forros.
- Diseñados para quedar por debajo de las mesas de trabajo estándar.

Carro de Verduras Camcrisper

- Un sistema independiente para guardar, lavar y transportar productos naturales a granel.
- Evita la contaminación cruzada y reduce al mínimo el manejo innecesario.
- Transfiera los productos naturales secos de sus cajas pasándolos al carro, tápelos y ruédelos a un cuarto de enfriamiento para un almacenaje seguro.
- Lave y enjuague los productos naturales para una preparación fácil y segura.

Ruedas de 7,6 cm de diámetro-2 fijas, 2 giratorias.

Color: Blanco (148).

Las palas de mano se venden por separado.



Los rodamientos llevan ruedas anchas que brindan una estabilidad excelente y una mayor resistencia al peso.

PRODUCTOS Y COLORES EN EXISTENCIA EN NUESTROS ALMACENES EUROPEOS

IBS20, IBS27, IBS37, IB32, IB44, CC32: (148)



Ahora con tapa deslizable SlidingLid.

CÓDIGO	IBS20	IBS27	IBS37	IBSF27
DIMENSIONES A x L x Alt	33 x 75 x 71 cm	42 x 75 x 71 cm	55 x 75 x 71 cm	33 x 76,5 x 72,5 cm
CAPACIDAD	81 L	102 L	140 L	102 L
METROS CÚBICOS	0,081	0,102	0,140	0,101
CAPACIDAD DE CARGA (AZÚCAR)	77 kg	103 kg	143 kg	98 kg
CAPACIDAD DE CARGA (HARINA)	63 kg	68 kg	102 kg	68 kg

Cantidad por cada paquete: 1



CÓDIGO	IB32	IB36	IB44	CC32 (Camcrisper)
DIMENSIONES A x L x Alt	56 x 61 x 58,5 cm	39 x 75 x 74 cm	47 x 75 x 74 cm	56 x 61 x 58,5
CAPACIDAD	121 L	129 L	161 L	121 L
CÚBICOS METROS	0,123	0,134	0,160	0,123
CAPACIDAD DE CARGA (AZÚCAR)	98 kg	114 kg	145 kg	24 (sin preparar)
CAPACIDAD DE CARGA (HARINA)	73 kg	82 kg	104 kg	42 Cabezas (preparadas)

Cantidad por cada paquete: 1

PALAS Y JARRAS MEDIDORAS DE POLICARBONATO

Palas de policarbonato

- Del virtualmente irrompible policarbonato no se abollarán, astillarán ni oxidarán.
- El mango de agarre seguro premoldeado incluye un agujero para colgar la pala.
- Ideales para usarse con los Carritos Cambro para Hielo y para Ingredientes.

Color: Transparente (135).

No se pueden personalizar.



PRODUCTOS Y COLORES EN EXISTENCIA EN NUESTROS ALMACENES EUROPEOS

TODAS LAS PALAS DE POLICARBONATO: (135)

CÓDIGO	CAPACIDAD APROXIMADA	CANTIDAD POR CADA PAQUETE
SCP6CW	170 g	12
SCP12CW	340 g	12
SCP24CW	680 g	12
SCP64CW	1814 g	6



Jarras medidoras de policarbonato

- Las graduaciones marcadas por fuera están premoldeadas e impresas en rojo para el sistema norteamericano y en azul para el sistema métrico para medir fácilmente.
- Del duradero y virtualmente irrompible policarbonato no se abollarán, asegurándose de una medida precisa siempre.
- Asa premoldeada no se romperá.

Color: Transparente (135).

Se pueden personalizar sólo en las áreas que no tienen contacto con los alimentos. Vea la sección de personalización para obtener más datos e información sobre los precios y pedidos.



PRODUCTOS Y COLORES EN EXISTENCIA EN NUESTROS ALMACENES EUROPEOS

100MCCW, 200MCCW, 400MCCW: (135)

CÓDIGO	CAPACIDAD APROXIMADA	CANTIDAD POR CADA PAQUETE
25MCCW	225 mL*	12
50MCCW	0,5 L	12
100MCCW	1 L	12
200MCCW	2 L	12
400MCCW	4 L	1

*(medida de áridos)



Las graduaciones están premoldeadas e impresas en Azul para el sistema métrico y en Rojo para el sistema estándar estadounidense.

SERVICIO DE MESA

Vajillas de Policarbonato

Cubreplatos Versa Camcovers®

Cubreplatos Camcovers® de Policarbonato

Personalización

Jarras de Policarbonato

Policarbonato Aliso® Barware,

Vasos y Copas de Postre

Vasos Cambro y Camlids® Desechables

CamView® Camliters

Surtidor de Bebidas, Cubeta con

asa y Swirl Bowls® (Platos Hondos Remolino)

Cubetas para Vinos, Poncheras

y Floreros de Policarbonato



VAJILLAS DE POLICARBONATO

5 CINCO AÑOS DE GARANTÍA
PRORRATEADA CONTRA
LAS ROTURAS

- El virtualmente irrompible policarbonato resiste las manchas, los olores y los rasguños.
- Superficie texturizada en los platos para ensaladas y comidas para que duren más.
- Ideales para escuelas, cafeterías, guarderías diurnas e instalaciones para el cuidado de la salud.
- El tazón y la taza de apilamiento se pueden personalizar.

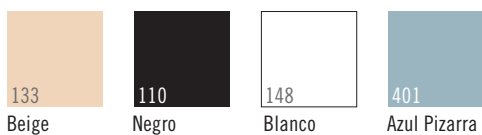

Platos Ovalados Y Platos Con Compartimentos



CÓDIGO	90SPCW	120CWP	93CW	HK93BCW*
DIÁMETRO	22,9 x 4 cm altura	30,5 x 22,9 cm	22,9 cm	24,1 cm
DESCRIPCIÓN	Redondo, Plato Hondo	Ovalado, Borde Delgado	Borde Delgado	Borde Delgado
CANT. POR PAQUETE	48	24	48	12

Consulte la sección de Platos Isotérmicos para ver los detalles sobre las tapas.

*El modelo HK93BCW viene únicamente en Beige (133).

No recomendado su uso en microondas.

PRODUCTOS Y COLORES EN EXISTENCIA EN NUESTROS ALMACENES EUROPEOS

10CW, 10CWNR, 55CWNR, 825CWNR, 90SPCW, 9CWNR, 50CW, 60CW, 65CWNR, 75CW, 96CW, 100CW, 150CW: (148), (401)
10CWL: (135)
35CW, 45CW, 725CWNR: (148)

Platos



CÓDIGO	10CWNR	9CWNR	825CWNR	725CWNR	65CWNR	55CWNR
DIÁMETRO	25,4 cm	22,9 cm	21 cm	18,4 cm	16,5 cm	14 cm
DESCRIPCIÓN	Borde Delgado	Borde Delgado	Borde Delgado	Borde Delgado	Borde Delgado	Borde Delgado
CANT. POR PAQUETE	48	48	48	48	48	48

No recomendado su uso en microondas.

Tazones



Tapa opcional disponible

CÓDIGO	10CW	10CWL	35CW	45CW	50CW	60CW	100CW	150CW
CAPACIDAD APROX.	278 mL	—	252 mL	150 mL	452 mL	322 mL	370 mL	494 mL
DESCRIPCIÓN	Frutero cuadrado	Tapa para boles	Bouillon	Frutero	Tazón	Tazón	Tazón	Tazón cuadrado
CANT. POR PAQUETE	48	48	48	48	48	48	48	48
FORMA	Cuadrados	Cuadrados	Redondo	Redondo	Redondo	Redondo	Redondo	Borde/Redondo Fondo/Cuadrado
DIÁMETRO EXTERIOR	10,2 x 10,2 cm	—	9,8 cm	11,7 cm	13,3 cm	15,2 cm	12,5 cm	Tope: 13,3 cm Fondo: 6,4 x 6,4 cm
ALTURA	4,8 cm	—	5,4 cm	3,3 cm	5,4 cm	4 cm	4,3 cm	5,7 cm

No recomendado su uso en microondas.

Tazas Grandes Y Tazas



CÓDIGO	75CW	96CW
CAPACIDAD APROXIMADA	239 mL	288 mL
DESCRIPCIÓN	Taza Apilable	Taza Grandes
CANT. POR PAQUETE	48	48
DIÁM. MÁX./ALTURA	10,3* cm / 8 cm	10,6* cm / 9,5 cm
CAMRACK® DE TAMAÑO COMPLETO	116C414	16C414

* El diámetro máximo incluye las asas.

No recomendado su uso en microondas.

Platos Isotérmicos Con Compartimentos



HK93PMC

CÓDIGO	HK93CW	HK39
DESCRIPCIÓN	Base de 3 compartimentos con tapa	Base conservadora de calor y tapa para plato de 22,9 cm
CANT. POR PAQUETE	6	6

El HK93CW está disponible en Beige (133).

El HK39 está disponible en Blanco Antiguo (148).

No recomendado su uso en microondas.

El Camcarrier® para el HK93CW está disponible bajo solicitud especial. Para mayores informes, llame a Servicio a Clientes de Cambro.

CUBREPLATOS VERSA CAMCOVERS®

Sirva caliente a la comida caliente con la tapa Versa Camcover, una alternativa elegante y eficiente respecto de las tapas tradicionales de metal.

- Resiste temperaturas de hasta 149°C.
- Las tapas se conservan frías al tacto para un manejo fácil.
- Más ligeras y silenciosas que las tapas de metal.
- Apariencia elegante sin pulirlas.

- Conserva los alimentos calientes durante más tiempo que las tapas de metal.
- Se pueden usar en microondas.
- Disponible en una gran variedad de tamaños en redondo y cuadrado

Colores: Marfil (380), Gris Granito (191), Pergamino Antiguo (101).

Consulte el manual Camcover de Cambro en nuestro portal para determinar cuál es el mejor tamaño de tapa Versa Camcover para sus platos. O, envíe uno de sus platos al Servicio a Clientes de Cambro para determinar el tamaño.



CÓDIGO	DIÁMETRO INTERIOR	ALTURA EXTERIOR	CANTIDAD POR CADA PAQUETE
Cuadrado			
85SFVS	20,91 cm	7,0 cm	12
978SFVS	25,4 cm	7,0 cm	12
Redondos			
68VS	16,5 cm	5,6 cm	12
86VS	21,0 cm	6,7 cm	12
91VS	23,2 cm	6,8 cm	12
913VS	24,9 cm	6,8 cm	12
95VS	23,7 cm	6,8 cm	12
99VS	24,3 cm	6,7 cm	12
911VS	24,6 cm	7,0 cm	12
100VS	25,4 cm	6,8 cm	12
103VS	25,9 cm	6,8 cm	12
105VS	26,2 cm	6,8 cm	12
106VS	26,4 cm	7,2 cm	12
1010VS	27,0 cm	6,8 cm	12
1012VS	27,3 cm	6,8 cm	12
1014VS	27,6 cm	6,8 cm	12
116VS	28,9 cm	8,1 cm	12
120VS	30,5 cm	7,3 cm	12
124VS	31,1 cm	7,3 cm	12

CUBREPLATOS CAMCOVERS® DE POLICARBONATO

- La comida se conserva caliente y apetitosa sin necesidad de recalentarla.
- Ideal para usarse en carritos calentados.
- Seguras hasta los 99°C.*
- De policarbonato virtualmente irrompible que no se abollará ni se rasguñará.
- De peso ligero para un servicio silencioso.
- Ahorra en mano de obra pues no es necesario pulirlas.

Colores: Transparente (135), Ámbar (153), Beige (133), Plata (486).

Si necesita ayuda para seleccionar el tamaño correcto de la tapa de platos, consulte la Guía Camcover para Determinar Tamaños. O, envíe uno de sus platos al Departamento de Servicio a Clientes.

*No recomendado su uso en microondas.



PRODUCTOS Y COLORES EN EXISTENCIA EN NUESTROS ALMACENES EUROPEOS

900CW, 905CW, 909CW, 9011CW, 1000CW, 1005CW, 1007CW, 1013CW, 1101CW, 1202CW: (152)



CÓDIGO	DIÁMETRO INTERIOR	ALTURA EXTERIOR	CANTIDAD POR CADA PAQUETE
806CW	21,4 cm	6,8 cm	12
900CW	23,2 cm	7,0 cm	12
901CW	23,7 cm	7,2 cm	12
905CW	24,1 cm	7,2 cm	12
909CW	24,8 cm	7,0 cm	12
9011CW	25,4 cm	7,3 cm	12
9013CW	25,4 cm	7,0 cm	12
1000CW	25,9 cm	6,8 cm	12
1005CW	26,8 cm	7,2 cm	12
1007CW	27,0 cm	7,0 cm	12
1013CW	27,5 cm	6,8 cm	12
1101CW	27,9 cm	6,8 cm	12
1202CW	30,8 cm	7,0 cm	12

PERSONALIZACIÓN

Personalice vasos, utensilios de bar, jarras u otros artículos para el servicio a mesas con su logotipo o diseño. Use utensilios para beber (vasos, copas, jarras, etc.) en promociones.

Los productos para almacenar alimentos también se pueden personalizar con el fin de identificar artículos del menú, añadir líneas en blanco para recetas o para añadir instrucciones en varios idiomas con el fin de ayudar a cerciorarse de la calidad y consistencia del producto.



Busque este icono que es el que identifica los artículos que se pueden personalizar.

IMPRESIÓN DE ARTÍCULOS DE SERVICIO A MESAS

Tiempo de entrega de la muestra:

7 a 10 días hábiles después de recibir el arte final aprobado

Área de impresión: 6 mm a 10 cm, sujeto al área de impresión en cada artículo

Cantidad de la caja completa:

Sin cajas de cartón rotas

CARGO DE PERSONALIZACIÓN (NETO)

Cargo por la muestra:

** (El cargo se facturará en la orden de la muestra, se acreditará en la primera orden de compra)

Cargo por la placa:

** (Se facturará en la orden de la muestra, cargo único)

Cargo de instalación:

** (Por pedido)

Costo por impresión:**

CÓMO ORDENAR UNA MUESTRA

1. Comuníquese con el representante Cambro de su localidad para completar y enviar la solicitud de una muestra a Cambro. Las oficinas de los representantes están listadas en el reverso de este catálogo.
2. Escoja el tamaño y el color del artículo de servicio a mesas que se va a personalizar.
3. Escoja uno de los 12 colores estándar de impresión, (proceso a un solo color únicamente). Negro, blanco, rojo, azul pálido, azul oscuro, violeta, verde, anaranjado, amarillo, gris, dorado y plateado.
4. Especifique el tamaño y el lugar para la impresión en el artículo. El tamaño de la impresión final se determinará por el área de impresión en cada artículo. El lugar de la impresión tiene que ser un área que no haga contacto con los alimentos.
5. Proporcione arte final, en formato digital únicamente. La solicitud completa de una muestra se tiene que presentar a Cambro ANTES de enviar el arte. Si el arte final está incompleto, tenemos a su disposición servicios de apoyo gráfico a un costo de ** por hora.
6. Envíe el arte final por correo electrónico al representante de Cambro o directamente a Cambro a personalizationcel@cambro.com. En el renglón de asunto (subject) del correo electrónico ponga el nombre del logotipo y dénos la información necesaria para comunicarnos con usted.

Dimensiones del archivo:

Tamaño de reproducción de 100%, resolución de 300 dpi.

Tipo de archivo:

Adobe® Illustrator®, Photoshop®.

Formato del archivo: JPEG, TIFF, and EPS.

7. Envíe el arte final digital por correo normal a: CEL - Attn: C.E.L. Customer Service. Kelterstrasse 51 72669 Unterensingen, Germany.
8. ¿Preguntas?: Tel: (49)7022-90-100-0; En España, tel: 900-122-125.
9. El formulario de aprobación firmado tiene que enviarse por fax a Servicios al Cliente de Cambro antes. Se incluye un formulario de aprobación con cada muestra.

** Comuníquese con su representante Cambro para obtener los precios.



ESCOJA CUALQUIERA DE ESTOS COLORES ESTÁNDAR DE IMPRESIÓN

Todos los artículos de almacenamiento con el logotipo de personalización se pueden imprimir

Debido al proceso de impresión del catálogo, los colores que se muestran podrían no ser exactos.



Rojo



Amarillo



Azul Pálido



Azul Oscuro



Verde



Anaranjado



Violeta



Negro



Blanco



Gris



Dorado



Plateado

JARRAS DE POLICARBONATO

- Hechas del virtualmente irrompible policarbonato.
- Ligeras para asirlas con facilidad.
- Su exclusivo labio curvado para el control del hielo y su pico de vertido reducen los derrames.
- Su base ranurada permite un secado completo y sanitario.

Color: Transparente (135). El modelo P600CW también está disponible en Ámbar (153).

Las capacidades se calculan hasta el borde.

Se pueden personalizar. Vea la sección de personalización para obtener más datos e información sobre los precios y pedidos.

PC34CW Jarra apilable están protegidos por la siguiente patente estadounidense U.S. Patent D 682,002 S.



PL60CW

Jarra Laguna® con textura amortillada que oculta los rasguños. Vierta líquidos por el frente, o hielo y líquidos por los lados. Vasos a juego disponibles.

P600CW, P480CW y P320CW

Un estándar en la industria. Base ancha más estable, evita que se vuelque.

PRODUCTOS Y COLORES EN EXISTENCIA EN NUESTROS ALMACENES EUROPEOS

P320CW, P34CW, P34LCW, P480CW, P600CW, P60CW, PL60CW, PE600CW, P64CW, PC64CW: (135)



CÓDIGO	P320CW	P480CW	P600CW	P60CW	PL60CW
CAPACIDAD	0,95 L	1,4 L	1,8 L	1,8 L	1,8 L
ALTURA CON PICO (CM)	17	20	20,5	23	20
DIÁMETRO CON ASA (CM)	14,5	16	17	18,5	17

Cantidad por cada paquete: 6

PE600CW

Diseño ligero y económico. Vierta líquidos por delante o hielo y líquidos por los lados.

P64CW

Diseño cónico que puede colar de derrames.

PC64CW

Tapa de tres posiciones que puede colar hielo, verter libremente o cerrarse para proteger el contenido.

PC34CW

Jarras apilables y tapa con diseño esmerilado para ocultar los rasguños.

P34CW

Jarra apilable solo. Tapa de la jarra apilable solo.



CÓDIGO	PE600CW	P64CW	PC64CW	PC34CW	P34CW	P34LCW
CAPACIDAD	1,8 L	1,9 L	1,9 L	1 L	1 L	—
ALTURA CON PICO (CM)	20	23,5	24,8 con tapa	19,05 con tapa	16,8	5,11
DIÁMETRO CON ASA (CM)	18,7	18,5	18,5	17	17	11,4

Cantidad por cada paquete: 6

POLICARBONATO ALISO® BARWARE, VASOS Y COPAS DE POSTRE

Los utensilios Aliso para bares duplican la apariencia, la pesadez y la claridad del vidrio con el policarbonato inastillable. La apariencia lisa sin juntas hace de los utensilios Aliso para bares una opción elegante para las cenas casuales, los eventos al aire libre o para el servicio junto a las piscinas.

- Los utensilios para bares tienen bases grandes, pesadas para más estabilidad.
- Las bases están diseñadas para un drenado rápido y un secado completo.
- Enfríe o congele los utensilios para bares sin preocuparse de daños por el choque térmico.

Color: Transparente (135).

Las capacidades se calculan hasta el borde.

Se pueden personalizar. Vea la sección de personalización para obtener más datos e información sobre los precios y pedidos.



PRODUCTOS Y COLORES EN EXISTENCIA EN NUESTROS ALMACENES EUROPEOS

TODOS LOS ARTÍCULOS DE BAR ALISO, DG3CW, GB850CW, GB1200CW: (135)



CÓDIGO	BWM10CW	BWW10CW	BWP14CW	BWB16CW	GB850CW	GB1200CW	DG3CW*
DESCRIPCIÓN	Martini	Vino	Plisner	Cerveza	Copas	Copas	Copas de Postre
DIÁMETRO MÁX.	12,2 cm	7,5 cm	8,3 cm	12,1 cm	7 cm	7 cm	5,8 cm
ALTURA MÁX.	17,5 cm	17,1 cm	24,3 cm	15,9 cm	15,9 cm	19,4 cm	7,7 cm
CAMRACK DE TAMAÑO COMPLETO	9S638	25S638	25S958	9S638	36S534	36S738	49S318
CAPACIDAD HASTA EL BORDE	310,5 mL	310,5 mL	458,4 mL	473 mL	266 mL	378 mL	100 mL
CANTIDAD POR PAQUETE	12	24	24	12	24	24	72

* Disponibles para pedidos en caja únicamente. No se venden cajas parciales.

VASOS CAMBRO® Y CAMLIDS® DESECHABLES



- Las tapas desechables encajan firmemente en los vasos Cambro evitando derrames.
- Las tapas tienen el código del vaso impreso para una referencia cruzada fácil.
- Incluyen una ranura en cruz para las pajitas.
- Proporcionan una solución “verde” que reduce el desperdicio de usar vasos desechables para bebidas de niños.
- Los vasos reutilizables le ahorran a los operadores el gasto de reemplazo de los vasos para niños.
- Los vasos se pueden personalizar con logotipos o diseños exclusivos.
- También se puede usar como vaso con tapa para bebidas de los empleados.

POLICARBONATO

Prácticamente irrompible



VASO	TAPA
800CW	CLNT8, CLST6
950CW	CLNT10, CL950P
1200CW	CLLT10
1600CW	CL900P

COLORWARE

Vaso económico



VASO	TAPA
500P/500P2	CLJ6
800P	CLNT8, CLST6
900P/900P2	CL900P
950P/950P2	CL950P
1200P	CLLT10
1600P	CL900P

DEL MAR®

Apariencia de vidrio agrietado



VASO	TAPA
D8	CLNT8, CLST6
D12	CLLT10
D14	CLST9, CLAM8B5
D16	CLLT12
D24	CLAM8B5

Color de CamLid desechable:

Translúcido (190).

Las tapas desechables se venden sólo en cajas completas. Sin cajas de cartón rotas.

LIDO™

Diseño de la punta de diamante



VASO	TAPA
LDT5	CLJ6
LDT6	CLST6
LDT9	CL900P
LDT10	CLNT10
LDT12	CLNT12
LDT16	CLST9
LDT22	CLSM8B5

HUNTINGTON®

Diseño Elegante, Irrompibles



VASO	TAPA
HT8CW	CLNT8
HT10CW	CLNT10, CL950P
HT12CW	CLLT10
HT120CW	CLNT12
HT14CW	CLST9
HT16CW	CLST9, CLAM8B5
HT22CW	CLSM8B5

LAGUNA®

Textura amartillada



VASO	TAPA
LT6	CLLT6
LT8	CLLT8
LT12	CLLT12
LT14	CLST9
LT16	CLST9, CLAM8B5

NEWPORT

Diseño aflautado



VASO	TAPA
NT5	CLNT5
NT8	CLNT8
NT9	CL900P
NT10	CLNT10
NT12	CLNT12
NT14	CLLT12
NT16	CL900P
NT20	CLAM8B5

VASOS LIDO™

- Ideal para cenas informales de ritmo rápido o eventos al aire libre. Ofrece el aspecto del cristal sin su riesgo.
- Un anillo de apilamiento interno fácil de limpiar promueve el almacenamiento estable y eficiente con el espacio.
- Evita los derrames con tapas Camlids® ajustadas y desechables.
- Fabricada en plástico SAN contra impactos que resiste astilladuras y roturas, lo que minimiza los costos de sustitución.

Color: Transparente (152).

La capacidad es hasta la línea de relleno superior.

*Los vasos de 175 y 265 mL cuentan con finas marcas de graduación destinadas a su uso en centros de atención médica.

Los vasos Lido están cubiertos por la patente estadounidense D720,963 S



New!



CÓDIGO	LDT5	LDT6	LDT9	LDT10	LDT12	LDT16	LDT22
ENCAJA EN LA TAPA	CLJ6	CLST6	CL900P	CLNT10	CLNT12	CLST9	CLSM8B5
DIÁMETRO MÁX.	5,9 cm	6,8 cm	8,1 cm	7,3 cm	7,6 cm	8,4 cm	8,9 cm
ALTURA MÁX.	9,4 cm	9,4 cm	9,4 cm	11,4 cm	12,5 cm	13,5 cm	16,8 cm
CAMRACK® DE TAMAÑO COMPLETO	49S318	36S318	25S318	36S418	30S434	25S534	20S638
CAPACIDAD HASTA EL BORDE	150 mL	177 mL*	266 mL*	300 mL	355 mL	480 mL	650 mL

Cantidad por cada paquete: 36

VASOS HUNTINGTON® DE POLICARBONATO Y VASOS NEWPORT DE SAN

Vasos Huntington

- Incluyen la elegante apariencia y sensación del vidrio sin los altos costos de reemplazo.
- Hechos de policarbonato, virtualmente irrompible.
- Ligeros.
- Separadores de apilamiento para evitar que se peguen.
- Fondo de drenaje de tres lados para un lavado y secado fáciles.

Colores: Azul Celeste (196), Transparente (135).

Las capacidades se calculan hasta el borde.

Se pueden personalizar. Vea la sección de personalización para obtener más datos e información sobre los precios y pedidos.

Soporta temperaturas desde -40° hasta 99°C.



PRODUCTOS Y COLORES EN EXISTENCIA EN NUESTROS ALMACENES EUROPEOS

HT5CW, HT8CW, HT120CW, HT10CW, HT12CW: (135)



CÓDIGO	HT5CW	HT8CW	HT10CW	HT120CW	HT12CW	HT14CW	HT16CW	HT22CW
DIÁMETRO MÁX	6,0 cm	6,8 cm	7,1 cm	7,6 cm	8,6 cm	8,3 cm	8,4 cm	8,9 cm
ALTURA MÁX	9,0 cm	11,3 cm	12,2 cm	12,8 cm	9,5 cm	12,4 cm	14 cm	17 cm
CAMRACK DE TAMAÑO COMPLETO	49S318	36S418	36S434	25S434	25S418	25S434	25S534	25S638
CAPACIDAD HASTA EL BORDE	148 mL	237 mL	296 mL	355 mL	355 mL	414 mL	473 mL	652 mL
CANTIDAD POR PAQUETE	36	36	36	36	36	36	36	36

Vasos Newport

Su diseño aflautado destaca una apariencia de buen gusto con los beneficios de seguridad y los ahorros en el costo por ser de plástico.

- El plástico SAN, resistente a los impactos, resiste astilladuras y roturas.
- Los separadores de apilamiento evitan que se peguen.
- Su labio Sani-Rim brinda una superficie sanitaria para beber.

Colores: Transparente (152), Ámbar (153), Azul Pizarra (401).

Las capacidades se calculan hasta el borde.

Se pueden personalizar. Vea la sección de personalización para obtener más datos e información sobre los precios y pedidos.

Soporta temperaturas desde -20° hasta 85°C.



PRODUCTOS Y COLORES EN EXISTENCIA EN NUESTROS ALMACENES EUROPEOS

NT5, NT8, NT9, NT10, NT12, NT16: (152)



CÓDIGO	NT5	NT8	NT9	NT10	NT12	NT14	NT16	NT20
DIÁMETRO MÁX.	6,4 cm	6,8 cm	8,3 cm	7,1 cm	7,6 cm	7,9 cm	8,3 cm	8,7 cm
ALTURA MÁX.	9,4 cm	10,2 cm	8,4 cm	11,6 cm	13 cm	12,7 cm	14,6 cm	16,5 cm
CAMRACK DE TAMAÑO COMPLETO	36S318	36S418	25S318	36S434	25S434	25S434	25S534	25S638
CAPACIDAD HASTA EL BORDE	189 mL	228 mL	275 mL	300 mL	373 mL	414 mL	485 mL	650 mL
CANTIDAD POR PAQUETE	36	36	36	36	36	36	36	36

VASOS LAGUNA® Y DEL MAR® DE SAN

Vasos Laguna

- Su textura amartillada oculta las manchas de agua y los rasguños.
- Hechos de SAN, resistente a los impactos.
- Ligeros y fáciles de acarrear.

Colores: Transparente (152), Verde de España (427).

Las capacidades se calculan hasta el borde.

Se pueden personalizar. Vea la sección de personalización para obtener más datos e información sobre los precios y pedidos.

Soporta temperaturas desde -20° hasta 85°C.



PRODUCTOS Y COLORES EN EXISTENCIA EN NUESTROS ALMACENES EUROPEOS

LT8, LT10, LT12, LT14, LT16, LT22: (152)



CÓDIGO	LT6	LT8	LT10	LT12	LT14	LT16	LT22
DIÁMETRO MÁX.	6,3 cm	6,9 cm	7,4 cm	7,9 cm	8,3 cm	8,4 cm	9,3 cm
ALTURA MÁX.	10,7 cm	10,9 cm	12,1 cm	12,7 cm	13,1 cm	14 cm	15,4 cm
CAMRACK® DE TAMAÑO COMPLETO	36S418	36S418	36S434	25S434	25S434	25S534	16S534
CAPACIDAD HASTA EL BORDE	177,4 mL	236,6 mL	295,7 mL	354,9 mL	414 mL	473,2 mL	650,6 mL
CANTIDAD POR PAQUETE	36	36	36	36	36	36	36

Vasos Del Mar

- La apariencia agrietada de vidrio incluye el manejo ligero del plástico.
- Recia base espesa y un borde redondeado le añaden estabilidad.
- Hechos de plástico SAN, resistente a los impactos.

Colores: Transparente (152), Rojo Rubí (156), Azul Zafiro (608), Ámbar Pálido (609).

Las capacidades se calculan hasta el borde.

Se pueden personalizar. Vea la sección de personalización para obtener más datos e información sobre los precios y pedidos.

Los vasos Del Mar están protegidos por la siguiente patente estadounidense D 478,778 S.

Soporta temperaturas desde -20° hasta 85°C.



CÓDIGO	D8	D12	D14	D16	D24
DIÁMETRO MÁX.	6,7 cm	7,5 cm	8,3 cm	7,8 cm	8,7 cm
ALTURA MÁX.	10,6 cm	12,0 cm	8,3 cm	15,1 cm	16,8 cm
CAMRACK DE TAMAÑO COMPLETO	36S418	25S434	25S318	25S534	25S638
CAPACIDAD HASTA EL BORDE	237 mL	355 mL	414 mL	473 mL	710 mL
CANTIDAD POR PAQUETE	36	36	36	36	36

VASOS COLORWARE Y COCA-COLA® DE SAN

- Un vaso de valor clásico ideal para las cenas casuales.
- Texturizado en el exterior para resistir los rasguños.
- Hechos de SAN, resistente a los impactos.
- Separadores de apilamiento interiores para un almacenaje fácil.
- Su labio Sani-Rim brinda una superficie sanitaria para beber.

Colores: Azul Pizarra (401), Transparente (152), Ámbar (153), Rojo Rubí (156).

Las capacidades se calculan hasta el borde.

Se pueden personalizar. Vea la sección de personalización para obtener más datos e información sobre los precios y pedidos.

Soporta temperaturas desde -20° hasta 85°C.



PRODUCTOS Y COLORES EN EXISTENCIA EN NUESTROS ALMACENES EUROPEOS

1200P: (152)



CÓDIGO (PAQUETE DE 72)	500P	800P	900P	950P	1200P	1600P	2000P	—
CÓDIGO (PAQUETE DE 24)	500P2	800P2	900P2	950P2	1200P2	1600P2	2000P2	3200P2
DIÁMETRO MÁX.	5,7 cm	6,7 cm	8,1 cm	7,0 cm	7,5 cm	8,0 cm	8,6 cm	10 cm
ALTURA MÁX.	9,2 cm	10,2 cm	8,25 cm	11,1 cm	13,2 cm	14,6 cm	16,5 cm	18,4 cm
CAMRACK® DE TAMAÑO COMPLETO	49S318	36S418	25S318	36S418	25S434	25S534	25S638	16S738
CAPACIDAD AL BORDE	154 mL	231 mL	287 mL	290 mL	373 mL	485 mL	650 mL	976 mL
CANTIDAD POR PAQUETE: CÓDIGO P	72	72	72	72	72	72	72	—
CANTIDAD POR PAQUETE: CÓDIGO P2	24	24	24	24	24	24	24	24

Vasos de Coca-Cola

- Vasos de colores que incluyen el logotipo de la marca registrada de Coca-Cola en color blanco.
- Disponibles únicamente para los clientes en fuentes Coca-Cola para uso en servicios de alimentos.

Color: Transparente (152).

El logotipo de Coca-Cola sólo se imprime en color blanco.

Estos vasos con la marca registrada no se pueden revender al por menor y sólo se les puede distribuir a los clientes que tienen una fuente de sodas Coca-Cola para el uso en su servicio de alimentos.

Soporta temperaturas desde -20° hasta 85°C.



CÓDIGO	20CC	32CC
DIÁMETRO MÁX.	8,6 cm	10 cm
ALTURA MÁX.	6,4 cm	7,3 cm
CAMRACK DE TAMAÑO COMPLETO	25S638	16S738
CAPACIDAD HAST EL BORDE	650 mL	976 mL
CANTIDAD POR PAQUETE	72	24

VASOS POLICARBONATO Y CAMLITERS® CAMVIEW®

Vasos de Policarbonato

- Tienen la apariencia y la sensación de vidrio pero están hechos de policarbonato, virtualmente irrompible.
- La superficie exterior, texturizada, resiste los rasguños.
- Su interior liso promueve la limpieza fácil.
- Diseñados con un labio Sani-Rim para beber en forma sanitaria.

Color: Transparente (152).

Las capacidades se calculan hasta el borde.

Se pueden personalizar. Vea la sección de personalización para obtener más datos e información sobre los precios y pedidos.

Soporta temperaturas desde -40° hasta 99°C.



PRODUCTOS Y COLORES EN EXISTENCIA EN NUESTROS ALMACENES EUROPEOS

500CW, 800CW: (152)



CÓDIGO	500CW	800CW	850CW	950CW	1200CW	1600CW
DIÁMETRO MÁX.	5,7 cm	6,7 cm	8,6 cm	7,0 cm	7,5 cm	7,9 cm
ALTURA MÁX.	9,2 cm	10,2 cm	9,7 cm	11,1 cm	13,2 cm	14,6 cm
CAMRACK DE TAMAÑO COMPLETO	49S318	36S418	25S418	36S418	36S434	25S534
CAPACIDAD HASTA EL BORDE	160 mL	237 mL	269 mL (Pared Gruesa)	284 mL	384 mL	503 mL
CANTIDAD POR PAQUETE	48	48	48	48	48	48

Garrafas para bebidas Camliter de CamView

- Ideales para servir zumo o vino en líneas de buffet o junto a la mesa.
- Se incluyen tapas planas de cierre a presión a prueba de derrames para proteger el contenido de la contaminación cruzada.
- Hay disponible una tapa de pico de vertido para proteger el contenido al tiempo que permite un vertido libre.
- Ligeras y resistentes a abolladuras y rasguños.
- Fabricadas con material resistente a los impactos.
- La Camliter con tapa plana cumple con la NSF.

Color: Transparente (135).

Color de la tapa: Blanco (148).

Se pueden personalizar. Vea la sección de personalización para obtener más datos e información sobre los precios y pedidos.

Soporta temperaturas desde -40° hasta 99°C.

Las tapas no cumple con la NSF.



CÓDIGO	CAPACIDAD	ALTURA
--------	-----------	--------

Camliters completas con tapas: (WW1000L, WW250L)

WW1500	1,5 L	25,4 cm
WW1000	1 L	24,8 cm
WW500	0,5 L	20,0 cm
WW250	0,25 L	15,9 cm

Tapas

WW1000LS	(para 1,5, 1 L, y 0,5 L)
WW1000L	(para 1,5 L, 1 L y 0,5 L)
WW250L	(para 0,25 L)

Cantidad por cada paquete: 12

La Tapa con Pico de Vertido tiene que ordenarse por separado.



WW250

WW1000

WW1500

WW500



WW1000L



WW1000LS



PRODUCTOS Y COLORES EN EXISTENCIA EN NUESTROS ALMACENES EUROPEOS

WW1000, WW500, WW250: (135)

WW1000L, WW1000LS: (148)

SURTIDOR DE BEBIDAS, CUBETA CON ASA Y SWIRL BOWLS® (PLATOS HONDOS REMOLINO)

Surtidor de bebidas de 21 litros

- Perfecto para mezclar y servir bebidas concentradas.
- Las graduaciones métricas y del sistema americano están impresas en el surtidor.
- De polietileno resistente a los impactos que resiste temperaturas desde -40° a 70°C.

Color: Blanco (148).

Se puede personalizar. Vea la sección de personalización para obtener más datos e información sobre los precios y pedidos.



CÓDIGO	CAPACIDAD
DSPR6	21 L

Cantidad por cada paquete: 1



DSPR6
Capacidad: 21 L

Cubo con asa Polietileno

- Una cubeta grande multiusos de 21 L ideal para mezclar, almacenar y transportar.
- El duradero polietileno resiste temperaturas desde -40° hasta 70°C, y es resistente a las manchas.

- La tapa con descanso para el pulgar, de cierre a presión, se vende por separado.

Color: Blanco (148).



CÓDIGO	CANTIDAD POR CADA PAQUETE
PWB22	6
RFSC12 (tapa)	6



Las graduaciones son aproximadas.

Platos Hondos Remolino

- Ideales para guarniciones calientes o frías, postres, salsas o fruta.
- Caben en un plato o se apilan en su lugar en una estación para buffet.
- Disponibles en el virtualmente irrompible policarbonato o en SAN, resistente a las roturas.

Colores:
El SRB5CW y el SRB13CW vienen en: Transparente (135), Negro (110), Blanco (148).
El SRB5 y el SRB13 vienen en: Transparente (152), Negro (110), Blanco (148).

Fabricados con tereftalato de polietileno (P.E.T.).



La tapa desechable CLSRB5 no cumple con la NSF.



Hay una tapa desechable disponible

PRODUCTOS Y COLORES EN EXISTENCIA EN NUESTROS ALMACENES EUROPEOS

SRB5CW: (135)



SRB13CW

SRB5CW

CÓDIGO	CAPACIDAD	CANTIDAD POR CADA PAQUETE
Policarbonato		
SRB5CW	148 mL	24
SRB13CW	384 mL	24
SAN		
SRB5	148 mL	24
SRB13	384 mL	24
Tapas Desechables		
CLSRB5	—	1,000

Tapa desechable en color: Transparente (152).

CUBETAS PARA VINOS, PONCHERAS Y FLOREROS DE POLICARBONATO

Champaneras

- Enfríe y exhiba vinos y champán.
- El recio policarbonato no se agrietará ni romperá y es fácil de limpiar.

Color: Transparente (135).

Se pueden personalizar. Vea la sección de personalización para obtener más datos e información sobre los precios y pedidos.



WC100CW

CÓDIGO	TAMAÑO D x ALT.
Cubeta	
WC100CW	20,3 x 23,2 cm
WC100CWNH	20,3 x 22,9 cm (sin asas)

Cantidad por cada paquete: 1

Poncheras empedradas con pedestal

- Perfectas para fiestas, bodas y recepciones.
- Hechas del virtualmente irrompible policarbonato.
- Atractivo exterior empedrado que resiste rasguños y un interior liso que es fácil de limpiar.

Colores: Empedrado (176).

Las capacidades se calculan hasta el borde.

No se pueden personalizar.



PRODUCTOS Y COLORES EN EXISTENCIA EN NUESTROS ALMACENES EUROPEOS

PPB18: (176)

CÓDIGO	DIÁMETRO INTERIOR	CAPACIDAD APROXIMADA	CANTIDAD POR CADA PAQUETE
PPB15	38,1 cm	10,6 L	1
PPB18	45,7 cm	19,1 L	1
PPB23	58,4 cm	37,8 L	1

Florero de policarbonato

- Ideal para comedores, mesas de cafeterías y bandejas para pacientes o para servicio de habitaciones.
- Hecho del virtualmente irrompible policarbonato.
- Llénelo con una rosa natural o una colorida flor artificial.

Colores: Transparente (135), Blanco (148).



Blanco (148)

Transparente (135)



CÓDIGO	DESCRIPCIÓN	CANTIDAD POR CADA PAQUETE
BV6CW	Florero de 15,24 cm	12

PRESENTACIÓN

Recipientes y Fuente para Delicatessen

Bandejas y Tazones de Exhibición Showfest®

Ensaladeras y Tazones de Policarbonato

Tazones Acampanados, de
Presupuesto y de Fibra De Vidrio

Cubiertas y Bandejas de
Policarbonato para Exhibición

Tarros y Cucharones

Cucharones para Servir de
Policarbonato, Pinzas y Camtensils®

Tenazas Lugano®

Espolvoreadores y Tarros para
Condimentos de Policarbonato



RECIPIENTES Y FUENTE PARA DELICATESSEN

- Prepare, guarde y sirva todo en uno, con un estilo contemporáneo y a un precio económico.
- Tarros y fuentes hechos de SAN, para que sean resistentes a los impactos, a las manchas y no se astillen fácilmente.
- Ideales para los delicatessens de los supermercados, tiendas de sándwiches, buffets y eventos de banquetes a domicilio.
- Las tapas con asas están hechas del virtualmente irrompible policarbonato, transparente como el cristal.

Colores de los recipientes y fuentes:
Transparente (152), Negro (110), Blanco (148), Rojo (404).

Color de la tapa para recipientes:
Transparente (135).

Los recipientes de delicatessen están protegidos por las siguientes patentes estadounidenses D 504,283 S, D 503,871 S y D 494,419 S.

La tapa festoneada para el servicio de alimentos está cubierta por la siguiente patente estadounidense D 509,705 S.

Los modelos DCC5, DCC10 son componentes de la NSF.



PRODUCTOS Y COLORES EN EXISTENCIA EN NUESTROS ALMACENES EUROPEOS

DC5, DC10: (110), (148)
DCC5, DCC10: (135)



Prepare, apile, guarde y sirva: todo en uno.



El apilado entrelazado ahorra espacio de almacenaje.



Evite la contaminación cruzada y conserve fresca la comida usando la tapa transparente con asa.



La tapa se puede usar como un soporte para brindar altura adicional en la mesa del bufé o en el aparador de la delicatessen.



La tapa también sirve como fondo falso y para reducir los residuos.

Recipientes y Fuente



CÓDIGO	DC5	DC10	DP15
DESCRIPCIÓN	Recipiente	Recipiente	Fuente
DIMENSIONES A x L x Alt	17,5 x 26 x 8 cm	26,5 x 33,5 x 8 cm	40 x 30,5 x 5,5 cm
CAPACIDAD APROXIMADA	2 L	4,6 L	3,2 L

Cantidad por cada paquete: 6

Tapas para recipientes



CÓDIGO	DCC5 se ajusta a DC5	DCC10 se ajusta a DC10
DIMENSIONES A x L x Alt	15 x 23,8 x 3,5 cm	24 x 31 x 3,5 cm
CAPACIDAD APROXIMADA	0,85 L	1,9 L

Cantidad por cada paquete: 6



BANDEJAS Y TAZONES DE EXHIBICIÓN SHOWFEST®

- Exhiba artículos fríos del delicatessen, de la línea de buffet y de la barra de ensaladas.
- Hechos de SAN para que resistan impactos, manchas, roturas y astillados.
- Variedad de formas y tamaños para aprovechar al máximo el área de exhibición.

Colores: Negro (110), Blanco (148).

No se pueden personalizar.



PRODUCTOS Y COLORES EN EXISTENCIA EN NUESTROS ALMACENES EUROPEOS

SFG1012, SFG1015, SFG820, SFG1220, SFT1010, SFT1212: (110), (148)



Ovaladas, Festoneadas



CÓDIGO	SFV1015
DIMENSIONES A x L x ALT	25,4 x 38 x 5 cm
CAPACIDAD APROXIMADA	2,8 L
Cantidad por cada paquete: 6	

Rectangulares, Festoneadas



CÓDIGO	SFR1012
DIMENSIONES A x L x ALT	25,4 x 31,8 x 7,6 cm
CAPACIDAD APROXIMADA	4,3 L
Cantidad por cada paquete: 6	



Octogonal



CÓDIGO	SFG1012	SFG1015	SFG820	SFG1220
DIMENSIONES A x L x ALT	25,4 x 30,5 x 5 cm	25,4 x 38 x 5 cm	20,3 x 50,8 x 5 cm	30,5 x 50,8 x 5 cm
CAPACIDAD APROXIMADA	2,8 L	3,3 L	3,7 L	5,8 L
Cantidad por cada paquete: 6				

Triangulares



CÓDIGO	SFT1010	SFT1212	SFT1515
DIMENSIONES A x L x ALT	25,4 x 30,5 x 6,4 cm	30,5 x 38 x 6,4 cm	38 x 50,8 x 6,4 cm
CAPACIDAD APROXIMADA	1,9 L	2,8 L	4,2 L
Cantidad por cada paquete: 6			

ENSALADERAS Y TAZONES DE POLICARBONATO

Ensaladeras empedradas redondas

- Texturizados en el exterior para dar una apariencia elegante, lisos en el interior para limpiarlos fácilmente.
- Hechos del virtualmente irrompible policarbonato que rinde años de servicio fiable.
- Ideales para frutas, ensaladas, bocadillos y postres.

Color: Empedrado (176).

No se pueden personalizar.

Las capacidades se calculan hasta el borde.



PRODUCTOS Y COLORES EN EXISTENCIA EN NUESTROS ALMACENES EUROPEOS

PSB6, PSB8, PSB10, PSB12: (176)



Ensaladeras acanaladas rectangulares y redondas

- Con apariencia elegante, contemporánea, para dar una presentación dramática.
- Hechos del virtualmente irrompible policarbonato que no se romperá como el vidrio.
- Los tazones son duraderos y ligeros. No se astillarán ni se rajarán como el acrílico.
- Resistentes a las manchas, ácidos y olores.

Colores: Transparente (135), Negro (110), Blanco (148).*

*Los tazones rectangulares acanalados no están disponibles en Blanco (148).

Las capacidades se calculan hasta el borde.



Ensaladeras empedradas redondas

CÓDIGO	PSB6	PSB8	PSB10	PSB12
DIÁMETRO INTERIOR	15,2 cm	20,3 cm	25,4 cm	30,5 cm
CAPACIDAD APROXIMADA*	556 mL	1,5 L	3,0 L	5,5 L
CANTIDAD POR CADA PAQUETE	12	12	12	12

Ensaladeras empedradas redondas



CÓDIGO	PSB15	PSB18	PSB23
DIÁMETRO INTERIOR	38,1 cm	45,7 cm	58,4 cm
CAPACIDAD APPROXIMADA	10,6 L	19,1 L	37,8 L
CANTIDAD POR CADA PAQUETE	4	4	4

Color: Empedrado (176).

PRODUCTOS Y COLORES EN EXISTENCIA EN NUESTROS ALMACENES EUROPEOS

PSB15, PSB18: (176)

Ensaladeras acanaladas rectangulares



CÓDIGO	RSB912CW	RSB1014CW	RSB1419CW
DIÁMETRO EXTERIORES	22,9 x 30,8 cm	27,3 x 37 cm	36,2 x 49,2 cm
CAPACIDAD APPROXIMADA	2,7 L	4,7 L	11,3 L
CANTIDAD POR CADA PAQUETE	12	4	4

Los tazones rectangulares acanalados no están disponibles en Blanco (148).

Ensaladeras acanaladas redondas



CÓDIGO	RSB6CW	RSB8CW	RSB10CW	RSB12CW
DIÁMETRO INTERIOR	15,2 cm	20,3 cm	25,4 cm	30,5 cm
CAPACIDAD APPROXIMADA	564 mL	1,6 L	3,0 L	5,5
CANTIDAD POR CADA PAQUETE	12	12	12	12

PRODUCTOS Y COLORES EN EXISTENCIA EN NUESTROS ALMACENES EUROPEOS

RSB12CW: (110)

RSB10CW: (110), (135)



CÓDIGO	RSB15CW	RSB18CW	RSB23CW
DIÁMETRO INTERIOR	38,1 cm	45,7 cm	58,1 cm
CAPACIDAD APPROXIMADA	10,6 L	19,1 L	37,8 L
CANTIDAD POR CADA PAQUETE	4	4	4

TAZONES ACAMPANADOS, DE PRESUPUESTO Y DE FIBRA DE VIDRIO

Ensaladeras empedradas acampanadas de Policarbonato

- Perfectos para exhibir frutas y ensaladas.
- Una alternativa versátil respecto a los Tazones Redondos Empedrados, tradicionales de Cambro.
- Hechos del virtualmente irrompible policarbonato.

Color: Empedrado (176).

No se pueden personalizar.

Las capacidades se calcularon hasta el borde.



CÓDIGO	BSB10	BSB12	BSB18
DIÁMETRO INTERIOR	25,0 cm	30,5 cm	45,7 cm
CAPACIDAD APPROXIMADA	2,0 L	3,8 L	11,8 L
CANTIDAD POR CADA PAQUETE	12	4	4

Ensaladeras económicas

- Económica para servir frutas, ensaladas, bocadillos y postres.
- Resistentes a los impactos, de material aprobado que resiste las manchas, ácidos y olores.

Colores: Abedul (174), Negro (110).

No se pueden personalizar.

Las capacidades se calcularon hasta el borde.



CÓDIGO	SB55	SB60	SB80
DIÁMETRO INTERIOR	14,5 cm	15,2 cm	20,3 cm
CAPACIDAD APPROXIMADA	325 mL	375 mL	925 mL

Cantidad por cada paquete: 72



Ensaladeras de fibra de vidrio

- Combina la apariencia cálida de las fibras de madera con la durabilidad de la fibra de vidrio.
- Sus colores no se desteñirán aun después de años de servicio y de lavadas.

Color: Oscuro (301).

No se pueden personalizar.

Para obtener una muestra de este color y patrón, consulte la sección del grupo Camtray®.

Las capacidades se calcularon hasta el borde.



CÓDIGO	6F	8F
DIÁMETRO INTERIOR	15,6 cm	20,3 cm
CAPACIDAD APPROXIMADA	425 mL	925 mL

Cantidad por cada paquete: 12



CUBIERTAS Y BANDEJAS DE POLICARBONATO PARA EXHIBICIÓN

- Las tapas de exhibición protegen la frescura de los pastelillos, panes y postres.
- El virtualmente irrompible policarbonato destaca la apariencia refinada del vidrio.
- Las aberturas laterales o en los extremos proporcionan un acceso rápido al contenido sin quitar la tapa.

Cubiertas de exhibición

Color: Transparente (135).

Se pueden personalizar. Vea la sección de personalización para obtener más datos e información sobre los precios y pedidos.

* En las dimensiones se incluyen las asas. La altura del mango es de 2,06 cm.

Bandejas para comercios

Colores: Salmón (149), Amarillo (145), Azul (142), Verde (140), Blanco (148), Negro (110).

Colores listados por la NSF para contacto con alimentos: Blanco (148), Azul (142), Verde (140).

Bandejas de exhibición

Colores: Transparente (135), Negro (110).

No se pueden personalizar.

** Artículos de fabricación especial sólo bajo pedido en firme, no son retornables.



Las bandejas de exposición son apilables. Consulte Market Tray para obtener información.



RD1220CW



RD1220CWH

PRODUCTOS Y COLORES EN EXISTENCIA EN NUESTROS ALMACENES EUROPEOS

DT1220CW: (110)
RD1200CW, DD1220ECW, DD1220BECW,
DD1220SCW, RD1220CW, RD1220CWH: (135)



RD1200CW



DD1220BECW



Bandejas de Exhibición – DT1220CW



Abovedada con abertura lateral – DD1220SCW

CÓDIGO	DIMENSIONES APROXIMADAS A x L x ALt*	DESCRIPCIÓN	CANTIDAD POR CADA PAQUETE
Cubiertas de Exhibición			
RD1200CW	30,5 x 30,5 x 20,9 cm	Cubierta de pastel	1
DD1220CW	55,6 x 37,5 x 20,3 cm	Cubierta abovedada	1
DD1220ECW	55,6 x 37,5 x 20,3 cm	Abovedada con abertura terminal	1
DD1220BECW	55,6 x 37,5 x 20,3 cm	Abovedada con dos aberturas terminales	1
DD1220SCW	55,6 x 37,5 x 20,3 cm	Abovedada con abertura lateral	1
DD1826CW	67,9 x 47,9 x 22,5 cm	Cubierta abovedada	1
RD926CW	67,2 x 25,4 x 15,9 cm	Cubierta rectangular	1
RD1220CW	55,6 x 35,9 x 14,9 cm	Tapa rectangular	1
RD1220CWH	55,6 x 35,9 x 12,7 cm	Rectangular c/bisagra	1
RD1826CW	67,2 x 47,9 x 15,9 cm	Cubierta rectangular	1
RD1826CWH	67,9 x 47,6 x 13,0 cm	Cubierta rectangular	1
Bandeja de Exhibición – Se ajusta a todas las cubiertas 1220			
DT1220CW	32,5 x 53 cm	Bandeja	1
Bandeja de Comercios – Se ajusta a todas las cubiertas 1826			
1826MT**	65,3 x 45,2 x 2,7 cm	Bandeja	6

TARROS Y CUCCHARONES

Tarros

- Ideales para usarse en los bares de ensaladas, o en las mesas de buffet o en las estaciones de alimentos.
- Resisten manchas y olores causados por el vinagre, los aceites de ensalada o la mayonesa.
- Hechos de un material resistente a los fuertes impactos que está aceptado por la FDA.
- Su superficie lisa en fácil de limpiar.

Colores de los Tarros de Colores

Lisos: Negro (110), Beige (133), Castaño Rojizo (195).

Color de los Tarros Transparentes: Transparente (152).

Color de la tapa: Blanco (148).

Se pueden personalizar. Consulte la sección de personalización para más detalles.

* Las tapas de los tarros de colores y las de los transparentes no son intercambiables.



PRODUCTOS Y COLORES EN EXISTENCIA EN NUESTROS ALMACENES EUROPEOS

CCP12: (152)



CÓDIGO	ALTURA	DIÁMETRO SUPERIOR	DIÁMETRO DE RECORTE INTERIOR
Medidas de los tarros de colores lisos con su tapa			
CP12	13,2 cm	12,9 cm	12,1 cm
CP15	11 cm	16,8 cm	15,7 cm
CP27	17,2 cm	16,8 cm	15,6 cm
Medidas de los tarros transparentes con su tapa			
CCP12	13,7 cm	13,3 cm	12,4 cm
CCP15	11,1 cm	17,2 cm	15,9 cm
CCP27	17,5 cm	17,2 cm	15,7 cm

CÓDIGO	CAPACIDAD	CANTIDAD POR CADA PAQUETE
Tarros de colores		
CP12	1,1 L con Tapa	12
CP15	1,4 L con Tapa	6
CP27	2,4 L con Tapa	6
Tapas para los tarros de colores		
CPL12*	Para CP12	12
CPL27*	Para CP15 y CP27	12
Tarros transparentes		
CCP12	1,1 L con Tapa	12
CCP15	1,4 L con Tapa	6
CCP27	2,4 L con Tapa	6
Tapas para los tarros transparentes		
CCPL12*	Para CCP12	12
CCPL27*	Para CCP15 y CCP27	12

Cucharones de policarbonato

- Cucharones con control de porción sirven la cantidad perfecta de aderezo o del ingrediente alimenticio.
- En ángulo para un manejo fácil.
- Diseñados con un descanso lateral de tal manera que los cucharones no se deslicen hacia el interior de los tarros o de los tazones de servicio.
- Hechos del virtualmente irrompible policarbonato para ofrecerle años de servicio fiable.

Colores: Negro (110), Beige (133), Transparente (135), Blanco (148).

* El paquete con el surtido de Cambro está disponible sólo en negro. Ofrece 8 cucharones impresos y 4 sin impresión. Las 8 impresiones incluyen: 1 Thousand Island, 1 French, 1 House, 1 Italian, 1 Bleu Cheese, 1 Ranch, 1 Low Cal, 1 Caesar. Constituye un perfecto juego de inicio para un bar de ensaladas.

Impresión personalizada de cucharones – Consulte la sección de personalización para más información, pedidos y precios. Área máxima de impresión: 2,5 x 1,2 cm.

Artículo bajo pedido especial que no se tiene en existencias, no es retornable.



PRODUCTOS Y COLORES EN EXISTENCIA EN NUESTROS ALMACENES EUROPEOS

LD85: (135), (110)

LD105: (135), (110)



* Se muestran los cucharones con impresión.

CÓDIGO	DESCRIPCIÓN	LONGITUD	CAPACIDAD
LD85	Liso	21,6 cm	25 mL
LD85A*	Surtidos	21,6 cm	25 mL
LD105	Liso	26,8 cm	30 mL
LD105A*	Surtidos	26,8 cm	30 mL
LD130	Liso	33 cm	30 mL

Cantidad por cada paquete: 12

CUCHARONES PARA SERVIR DE POLICARBONATO, PINZAS Y CAMTENSILS®

Cucharas para servir de policarbonato

- Hechas del virtualmente irrompible policarbonato, las cucharas no se deslustran, doblan ni abollan.
- Un mango ancho y el descanso para pulgar premoldeado aseguran un agarre sólido y ergonómico.
- Las cucharas incluyen un respaldo con muesca para descansarlas en los recipientes.
- Las capacidades de las cucharas son aproximadas y no están destinadas a la medición.

Colores: Negro (110), Beige (133), Rojo (404), Transparente (135), Blanco (148).

Se pueden personalizar. Vea la sección de personalización para obtener más datos e información sobre los precios y pedidos.

*No se pueden personalizar.



PRODUCTOS Y COLORES EN EXISTENCIA EN NUESTROS ALMACENES EUROPEOS

SP011CW, SP013CW, SPOP13CW: (110), (135)
SP08CW, SP010CW, SPOP11CW: (110)

Cucharas perforadas para servir, de policarbonato



CÓDIGO	SPOP10CW	SPOP11CW*	SPOP13CW*
DESCRIPCIÓN	25,5 cm Cuchara para ensaladas, perforada	28 cm Cuchara Deli perforada	33 cm Cuchara Deli perforada
DIMENSIONES	26 x 4,3 cm	28,3 x 7,3 cm	33,3 x 7,3 cm

Cantidad por cada paquete: 12

Cucharas para servir, de policarbonato



CÓDIGO	SP08CW	SP010CW	SP011CW*	SP013CW*
DESCRIPCIÓN	20,5 cm Cuchara para ensaladas	25,5 cm Cuchara para bufet	28 cm Cuchara Deli	33 cm Cuchara Deli
DIMENSIONES	20,6 x 3,8 cm	26 x 4,3 cm	28,3 x 7,3 cm	33,3 x 7,3 cm

Cantidad por cada paquete: 12



Cucharas y palas Camtensil de alta resistencia al calor

- Ideales para preparar y servir alimentos calientes o fríos.
- Hechos de un material resistente al calor que aguanta temperaturas desde -40° a 149°C.

- El asa incluye un agujero para colgar el utensilio cuando no se esté usando y muescas para descansar en los recipientes.

Colores: Ámbar (150), Negro (110).

No se pueden personalizar.



PRODUCTOS Y COLORES EN EXISTENCIA EN NUESTROS ALMACENES EUROPEOS

SP013, SPOP13, SPA14: (150)



Cucharas Deli para servir, de alta temperatura y pala



CÓDIGO	SP013	SPA14
DESCRIPCIÓN	33 cm Cuchara sólida	35,5 cm Pala
DIMENSIONES	33,3 x 7,3 cm	35,9 x 8,9 cm

Cantidad por cada paquete: 12

Cucharas perforadas y palas ranuradas Camtensil para altas temperaturas



CÓDIGO	SPOP13	SPASL14
DESCRIPCIÓN	33 cm Cuchara perforada	35,5 cm Pala ranurada
DIMENSIONES	33,3 x 7,3 cm	35,9 x 8,9 cm

Cantidad por cada paquete: 12

TENAZAS LUGANO®

- Las tenazas de colores están hechas de un material duradero y resistente al calor que aguanta temperaturas de hasta 100°C y son ideales para servir alimentos fríos y calientes, aun en baños maría.
- Las tenazas transparentes están hechas del virtualmente irrompible policarbonato, que se puede usar a temperaturas de hasta 99°C.

Tenazas planas Lugano y tenazas de agarre festoneadas

- Agarre fácilmente los artículos difíciles de asir como las verduras y los jitomates en las ensaladas.
- Las tenazas festoneadas destacan un diseño ergonómico y un agarre seguro con los dedos.
- Las tenazas planas están acanaladas para ofrecer un agarre seguro.

Colores: Negro (110), Beige (133), Transparente (135), Rojo (404), Blanco (148).

.....
Dos años de garantía para las pinzas.
.....



PRODUCTOS Y COLORES EN EXISTENCIA EN NUESTROS ALMACENES EUROPEOS

6TGS, 12TGS, T66, T69: (135), (110)
9TGS: (135), (110), (148)

Tenazas de agarre planas



CÓDIGO	T66	T69
LONGITUD	15 cm	23 cm

Cantidad por cada paquete: 12

Tenazas de agarre festoneadas



CÓDIGO	6TGS	9TGS	12TGS
LONGITUD	15 cm	23 cm	30,5 cm

Cantidad por cada paquete: 12

Tenazas angulares Lugano y tenazas de agarre fácil

- Las tenazas angulares destacan un diseño ergonómico que hace más fácil servir una variedad de alimentos.
- Las tenazas de Agarre Fácil combinan un tenedor y una cuchara, ofreciendo un agarre seguro de los artículos difíciles de asir.

Color de las tenazas angulares: Negro (110).

Colores de las tenazas de agarre fácil: Negro (110), Beige (133), Blanco (148), Transparente (135).

.....
Dos años de garantía para las pinzas.
.....

Tenazas Angulares y Tenazas de Agarre Fácil Lugano cubiertas por la patente estadounidense D 530,994 S.



Tenazas Angulares



CÓDIGO	TGA8	TGA11
DESCRIPCIÓN	Tenazas angulares	Tenazas angulares
DIMENSIONES	21 cm	27,5 cm

Cantidad por cada paquete: 12



Tenazas de Agarre Fácil



CÓDIGO	TGG6	TGG9
DESCRIPCIÓN	Tenazas de agarre fácil	Tenazas de agarre fácil
DIMENSIONES	17 cm	24 cm

Cantidad por cada paquete: 12

ESPOLVOREADORES Y TARROS PARA CONDIMENTOS DE POLICARBONATO

Espolvoreadores de Policarbonato

- Artículos básicos en la cocina, en la estación de condimentos o en la mesa de los comensales.
- De policarbonato transparente, virtualmente irrompible, y con tapas codificadas por color que facilitan la identificación del contenido.
- Se pueden lavar en lavavajillas y no se ven afectados por los ácidos de la comida.

Color de espolvoreador:
Transparente (135).

Se pueden personalizar. Vea la sección sobre personalización para información sobre los precios y pedidos.



96SKRLF
Grano Fino



96SKRLD
Sal y Pimienta



96SKRLM
Grano Mediano



96SKRLC
Queso



96SKRLP
Perejil

Tarros de de policarbonato para condimentos

- Úselos para condimentos como mostaza, salsa de tomate (ketchup), aderezos, mermeladas o salsas.
- Hechos de policarbonato transparente y virtualmente irrompible.
- Las tapas están ranuradas para sostener las cucharas de servir que no se estén usando.

Color: Transparente (135).

Se pueden personalizar. Vea la sección sobre personalización para información sobre los precios y pedidos.



CÓDIGO

COLOR DE TAPA

Espolvoreadores completos con tapas (capacidad approx. 300mL)

96SKRF	(c/tapa para polvo fino)	Verde (407)
96SKRP	(c/tapa para perejil)	Blanco (148)
96SKRD	(c/tapa para sal o pimienta)	Beige (406)
96SKRC	(c/tapa para queso)	Amarillo (405)
96SKRM	(c/tapa para polvo medio)	Rosa (408)

Tapas de repuesto

96SKRLF	tapa para polvo fino	Verde (407)
96SKRLP	tapa para perejil	Blanco (148)
96SKRLD	tapa para sal o pimienta	Beige (406)
96SKRLC	tapa para queso	Amarillo (405)
96SKRLM	tapa para polvo medio	Rosa (408)

Cantidad por cada paquete: 12



CÓDIGO	CAPACIDAD APROX.	DIMENSIONES ALT x P	CANTIDAD POR PAQUETE
Juego de tarros para condimentos			
CJ80CW	240 mL	10,2 x 8,3 cm	24



BANDEJAS

Guía de Bandejas

Personalización

Bandejas Versa de Poliéster

Bandejas Antibacterianas Versa Camguard®

Bandejas Versa Decoradas de Poliéster

Bandejas Versa Lite de Poliéster

Bandejas Century Fun

Bandejas de Fibra de Vidrio Camtrays®

Bandejas Antideslizantes Versa Camtrays®

Bandejas para Dieta / Bandejas Camlite

Bandejas de Policarbonato

Bandejas Camtread® / Treadlite™ / Polytread®

Bandejas de Madera

Corfu / Capri / Mykonos / Madeira Bandejas Laminadas

Bandejas para Alimentos de Preparación Rápida

Bandejas de Compartimentos

Bandejas para Mercados



ELIJA LA BANDEJA ADECUADA PARA SU NEGOCIO

Cambro es el líder mundial de la fabricación de bandejas para el sector del servicio de alimentos, ofreciendo la más amplia selección de materiales, tamaños, colores, formas y procesos de personalización. La amplitud del surtido de Cambro proporciona la elección adecuada de la bandeja acorde con cada necesidad y presupuesto.

Tenga en cuenta lo siguiente a la hora de seleccionar la bandeja adecuada para usted:

Paso 1: ¿Para qué se utilizará la bandeja?

Para poder elegir la bandeja adecuada, identifique la aplicación adecuada.

Bandeja de Servicio

Utilizada para que los empleados lleven elementos que sirven a los clientes:

Bandeja Antideslizante Bandeja Para Clientes

Utilizada por los clientes para llevar los artículos de un menú:

Bandeja de Superficie Lisa

Paso 2: ¿Quién utilizará la bandeja?

Para determinar el material apropiado para la bandeja, es crucial identificar quién la va a utilizar.

Niños

Estudiantes

Militares

Empleados de oficina

Personal profesional

Paso 3: ¿Cómo se utilizará y lavará la bandeja?

Tenga en cuenta la utilización que se le dará a la bandeja y si soportará un uso leve o excesivo. Determine cuántas veces al día se lavarán las bandejas.

Abundante:

Lávalas tanto como sea necesario

Normal:

Lávalas hasta 3 veces al día

Minimo:

Lávalas una vez al día

www.cambro.com

Paso 4: Decida el presupuesto por bandeja

Asegúrese de que ha elegido la bandeja adecuada para cada aplicación. Seleccionar una bandeja barata para un uso intensivo no es la opción más rentable. El precio de las bandejas varía con respecto a los siguientes factores:

- Proceso de fabricación
- Tipo y calidad del material
- Tamaño de la bandeja
- Opciones de personalización
- Garantía

Paso 5: Personalización

Cambro ofrece una personalización de alta calidad en la mayoría de las bandejas que fabrica. Busque el logotipo de personalización en el folleto. 

Paso 6: Características adicionales a tener en cuenta

Evalúe la importancia de las siguientes características para determinar la mejor bandeja para usted.

Salientes para apilar: fomentan la circulación del aire para un secado rápido y una apilación perfecta

Resistencia de impacto de la superficie

Resistencia de rotura de bordes

Resistencia a arañazos y manchas

Tipo de garantía

Descripciones de la prueba técnica

Todas las bandejas Cambro se someten a una serie de pruebas descritas en la parte derecha. Los resultados se indican en cada página de bandeja bajo el título Resultados de la prueba técnica.



Bandejas Versa



Bandejas Antibacterianas Versa



Bandejas ligeras Versa Lite



Bandejas laminadas Capri

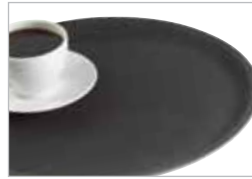

Bandejas laminadas Corfu



Bandejas laminadas Mykonos



Bandejas para comida rápida



Bandejas de Policarbonato con Superficie Antideslizante

DESCRIPCIONES DE LAS PRUEBAS

Prueba de resistencia al choque térmico:

La prueba consiste en aplicar durante un corto tiempo un cambio radical en la temperatura de la bandeja, sacándola de agua helada (0°C) y colocándola en agua hirviendo (100°C) midiendo cualquier deformación.

Prueba de resistencia a las roturas:

La prueba consiste en dejar caer sobre la bandeja una bola de metal desde alturas específicas y medir cualquier deformación.

Prueba de resistencia a los rasguños:

Observación de los rasguños y abrasiones causadas por la fricción entre las vajillas de porcelana y la superficie de la bandeja.

La prueba consiste en mover un plato de porcelana sobre la bandeja de izquierda a derecha bajo la presión de la mano y medir cualquier abrasión en la superficie de la bandeja.







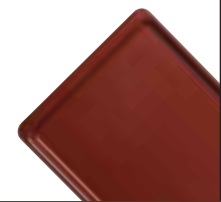

DESCRIPCIONES DEL LAVADO EN LAVAVAJILLAS

Frecuentemente: Puede lavarla con la frecuencia que se necesite.

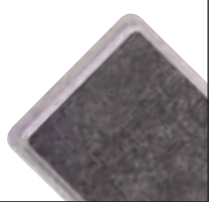
De forma normal: Lávala hasta 3 veces al día.

Ocasionalmente: Lávala una vez al día.

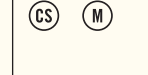
GUÍA DE BANDEJAS

LÍNEA DE BANDEJAS DE POLIÉSTER					
					
Descripción de la bandeja	Bandejas Versa Ecologic Series Página 199	Bandeja Versa Plus Página 200	Bandejas Antibacterianas Versa VT/GP Página 201	Bandejas Versa con Decoración GP Página 202	Bandejas Versa Superficie Antideslizante GP Página 203
Material	Material natural y poliéster reforzado de fibra de vidrio de alto rendimiento SMC	Poliéster reforzado de fibra de vidrio de alto rendimiento SMC	Poliéster reforzado de fibra de vidrio de alto rendimiento SMC	Poliéster reforzado de fibra de vidrio de alto rendimiento SMC + superficie de melamina	Poliéster reforzado de fibra de vidrio de alto rendimiento SMC + superficie de Non-Slip
Superficie	Lisa	Lisa	Lisa	Lisa	Antideslizante
Rendimiento	Excelente	Excelente	Excelente	Excelente	Excelente
Uso recomendado	 	 	 	 	 
Personalización	Sí Δ (Personalización, resistencia al calor: 90°C)	No	No	No	Sí Δ (Resistencia al calor: 80°C)
Años garantizados**	5	5	5	5	2
Separadores de apilamiento*	Sí	Sí	Sí	Sí	Sí
Se pueden lavar en lavavajillas	Sí – Frecuentemente	Sí – Frecuentemente	Sí – Frecuentemente	Sí – Frecuentemente	Sí – Frecuentemente
Resistencia a las sustancias químicas	Excelente	Excelente	Excelente	Excelente	Bueno
Prueba de secado	Excelente	Excelente	Excelente	Excelente	Excelente
Resistencia al choque térmico	Excelente	Excelente	Excelente	Excelente	Excelente
Resistencia a las roturas	Excelente	Excelente	Excelente	Excelente	Excellent
Resistencia a los rasguños	Excelente	Excelente	Excelente	Excelente	Bueno
Resistencia a las manchas	Excelente	Excelente	Excelente	Excelente	Bueno
Resistencia al calor	-40° a +140°C ‡	-40° a +140°C ‡	-40° a +140°C ‡	-40° a +90°C ‡	-40° a +80°C ‡
Número de tamaños	5	5	6	3	4
Número de diseños	4	4	3	1	1
Número de colores	4	3	1	15	5

*Los separadores de apilamiento permiten la libre circulación del aire y un apilado perfecto.

** Garantía prorrateada contra los defectos de fábrica.

‡ No se recomienda para carrito caliente.

Δ Comuníquese con su representante Cambro para obtener los precios.

Si usted usa equipo desinfectante termoquímico, por favor comuníquese con nosotros. Con gusto le ayudaremos a encontrar la bandeja correcta para su aplicación.

Directorio de iconos para uso recomendado:



Hospitales



Escuelas



Universidades



Comedores / Cafeterías / Autoservicio



Militar



Servicio de habitaciones de hotel



Banquetes



Restaurantes / Cafés



Bares / Clubes / Pubs



Banquetes a domicilio



Brasseries



Prisiones / Correccionales



Entrega de alimentos a domicilio



Restaurantes de servicio rápido



Galerías de restaurantes ("Food courts") / Tiendas de bocadillos







Exhibidores para bufés / delicatessen

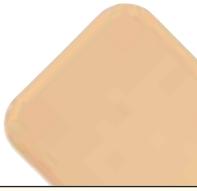

Operaciones de cocina

GUÍA DE BANDEJAS

LÍNEA DE BANDEJAS DE POLIÉSTER

					
Descripción de la bandeja	Bandejas Versa VT/GP Páginas 204-205	Bandejas Versa Lite VL/GL Páginas 206-207	Bandejas Century Fun: Bandejas Versa VT/GP Bandejas Versa Lite VL/GL Página 208	Bandejas Ligeras Antideslizantes Versa Lite VL/GL Página 209	Bandejas Versa Lite con Superficie de Caucho Antideslizante VL/GL Página 210
Material	Poliéster reforzado de fibra de vidrio de alto rendimiento SMC	Poliéster reforzado de fibra de vidrio de rendimiento estándar SMC	Poliéster reforzado de fibra de vidrio de rendimiento estándar / alto SMC	Poliéster reforzado de fibra de vidrio de rendimiento estándar SMC + superficie antideslizante	Poliéster reforzado de fibra de vidrio de rendimiento estándar SMC + superficie de caucho antideslizante
Superficie	Lisa	Lisa	Lisa	Antideslizante	De caucho antideslizante
Rendimiento	Excelente	Excelente	Excelente	Excelente	Excelente
Uso recomendado	(H) (S) (U) (CS) (M)	(H) (S) (U) (CS) (M) (C) (RS)	(H) (S) (U) (CS) (M)	(H) (S) (U) (CS) (M) (RS)	(BS) (RC) (BC) (C) (B)
Personalización	Sí Δ (Personalización, resistencia al calor: 90°C)	Sí Δ (Resistencia al calor: 90°C)	Sí Δ (Resistencia al calor: 90°C)	Sí Δ (Resistencia al calor: 80°C)	No
Años garantizados**	5	3	3	2	3
Separadores de apilamiento*	Sí	Sí	Sí	Sí	Sí
Se pueden lavar en lavavajillas	Sí – Frecuentemente	Sí – de Forma Normal	Sí – de Forma Normal	Sí – de Forma Normal	Sí – de Forma Normal
Resistencia a las sustancias químicas	Excelente	Bueno	Bueno	Bueno	Bueno
Prueba de secado	Excelente	Excelente	Excelente	Excelente	Excelente
Resistencia al choque térmico	Excelente	Bueno	Bueno	Bueno	Bueno
Resistencia a las roturas	Excelente	Bueno	Bueno	Bueno	Bueno
Resistencia a los rasguños	Excelente	Bueno	Bueno	Bueno	Bueno
Resistencia a las manchas	Excelente	Bueno	Bueno	Bueno	Bueno
Resistencia al calor	-40° a +140°C ‡	-40° a +130°C ‡	-40° a +90°C ‡	-40° a +80°C ‡	-40° a +100°C ‡
Número de tamaños	22	14	1	4	7
Número de diseños	9	6	1	3	3
Número de colores	12	8	5	4	2

*Los separadores de apilamiento permiten la libre circulación del aire y un apilado perfecto.

** Garantía prorrateada contra los defectos de fábrica.

‡ No se recomienda para carrito caliente.

Δ Comuníquese con su representante Cambro para obtener los precios.

Si usted usa equipo desinfectante termoquímico, por favor comuníquese con nosotros. Con gusto le ayudaremos a encontrar la bandeja correcta para su aplicación.

Revisión de materiales

BANDEJAS DE POLIÉSTER

- Bandejas Versa Ecologic Series
- Bandejas Versa Plus
- Bandejas Antibacterianas Versa
- Bandejas Versa
- Bandejas Versa con Decoración (1)
- Bandejas Versa Superficie Antideslizante
- Bandejas Century Fun

Las bandejas de poliéster de alto rendimiento están hechas de una resaca estera reforzada con fibras

largas y fibra de vidrio adicionales para brindar una resistencia sumamente alta contra los golpes. La resina de colores de poliéster isoftálico brinda una alta resistencia a las sustancias químicas y a los rayos ultravioleta.





(1) Las bandejas Versa personalizadas y las bandejas Versa con decoración tienen una capa de resina de melamina en la parte superior para aumentar la protección contra manchas, abrasiones y rasguños.

BANDEJAS VERSA LITE

- Bandejas VL/GL Century Fun
- Bandejas VL/GL
- Bandejas VL/GL con superficie antideslizante
- Bandejas VL/GL con superficie de caucho antideslizante

Las bandejas de poliéster de rendimiento estándar están hechas de fibra de vidrio y de resina de poliéster estándar.

GUÍA DE BANDEJAS

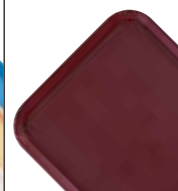
	LÍNEA DE BANDEJAS DE FIBRA DE VIDRIO				BANDEJAS DE POLICARBONATO	
						
Descripción de la bandeja	Bandejas Camtray® Páginas 211-215	Bandejas Antideslizantes Versa Camtrays Página 216	Bandejas para Dieta Página 217	Bandejas Camlite Página 217	Bandejas de policarbonato Página 218	Bandejas de Policarbonato con Superficie Antideslizante Página 218
Material	Capas de fibra de vidrio + resina de poliéster	Capas de fibra de vidrio + resina de poliéster + superficie de caucho antideslizante	Capas de fibra de vidrio + resina de poliéster	Capas de fibra de vidrio+ resina de poliéster	Policarbonato	Policarbonato + superficie de caucho antideslizante
Superficie	Lisa	Antideslizante	Lisa	Lisa	Texturizada	Antideslizante
Rendimiento	Excelente	Excelente	Excelente	Excelente	Excelente	Excelente
Uso recomendado	(H) (S) (U) (CS) (M) (RS)	(S) (U) (CS) (M) (RS)	(H) (S) (U) (CS) (M) (RS)	(H) (S) (U) (CS) (M) (RS)	(S) (U) (CS) (M) (QS) (FC)	(S) (U) (CS) (M) (QS) (FC) (RC) (B) (RS) (H)
Personalización	Sí Δ (Personalización, resistencia al calor: 100°C)	Sí Δ (Personalización, resistencia al calor: 80°C)	No	No	No	No
Años garantizados**	5	2	1	3	3	3
Separadores de apilamiento*	Sí	Sí	Sí	Sí	Sí	Sí
Se pueden lavar en lavavajillas	Sí – Frecuentemente	Sí – Frecuentemente	Sí – Frecuentemente	Sí – Frecuentemente	Sí – Frecuentemente	Sí – Frecuentemente
Resistencia a las sustancias químicas	Bueno	Bueno	Bueno	Bueno	Bueno	Bueno
Prueba de secado	Excelente	Excelente	Excelente	Excelente	Excelente	Excelente
Resistencia al choque térmico	Excelente	Excelente	Excelente	Excelente	Excelente	Excelente
Resistencia a las roturas	Excelente	Excelente	Bueno	Bueno	Excelente	Excelente
Resistencia a los rasguños	Excelente	Bueno	Bueno	Bueno	Muy buena	Bueno
Resistencia a las manchas	Excelente	Bueno	Excelente	Excelente	Muy buena	Bueno
Resistencia al calor	-10° a +100°C ‡	-40° a +80°C ‡	-10° a +100°C ‡	-10° a +100°C ‡	-40° a +99°C ‡	-40° a +82°C ‡
Número de tamaños	40	2	6	6	2	2
Número de diseños	7	2	1	2	2	1
Número de colores	55	3	55	9	2	2

* Los separadores de apilamiento permiten

la libre circulación del aire y un apilado perfecto.

** Garantía prorrateada contra los defectos de fábrica.

Δ Comuníquese con su representante Cambro para obtener los precios.

‡ No se recomienda para carrito caliente.

Revisión de materiales

BANDEJAS DE FIBRA DE VIDRIO

- Bandejas Camtray
- Bandejas Antideslizantes Versa Camtray
- Bandejas para Dieta
- Bandejas Camlite

Hechas con un recio interior de fibra de vidrio para brindar una fuerte base interior y una superficie lisa, junto con resina de poliéster para resistir impactos y manchas.

BANDEJAS DE POLICARBONATO

- Bandejas de Policarbonato
- Hechas de policarbonato, prácticamente irrompible y sumamente duradero.

- Bandejas de Policarbonato con Superficie Antideslizante

Hechas de policarbonato, prácticamente irrompible y sumamente duradero.

La superficie texturizada, clara y antideslizante es resistente a rasguños.

GUÍA DE BANDEJAS

	LÍNEA DE BANDEJAS DE FIBRA DE VIDRIO	BANDEJAS DE POLIPROPILENO	BANDEJAS DE MADERA		
Descripción de la bandeja	Bandejas Camtread® y Serie Diseñador Página 219	Bandejas Treadlite™ Página 220	Bandejas Polytreed® Página 220	Bandejas de madera con superficie lisa Página 221	Bandejas de madera con superficie antideslizante Páginas 222
Material	Capas de fibra de vidrio + resina de poliéster + superficie de caucho antideslizante	Capas de fibra de vidrio + resina de poliéster + superficie de caucho antideslizante	Polypropylene + Non-Slip Rubber Surface	Madera de haya contrachapada	Madera de haya contrachapada / caoba + superficie antideslizante
Superficie	Antideslizante de Caucho	Antideslizante de Caucho	Antideslizante de Caucho	Lisa	Antideslizante
Rendimiento	Excelente	Bueno	Bueno	Bueno	Bueno
Uso recomendado	BS RC BC C B	RC BC B	RS RC BC	BS RC C	BS RC BC C B
Personalización	Sí Δ	No	No	No	Sí
Años garantizados**	5	1	1	3	3
Separadores de apilamiento*	Sí	Sí	Sí	No	No
Se pueden lavar en lavavajillas	Sí – Frecuentemente	Sí – Ocasionalmente	Sí – Ocasionalmente	Si - Normal	Sí – Ocasionalmente
Resistencia a las sustancias químicas	Bueno	Bueno	Bueno	Excelente	Bueno
Prueba de secado	Excelente	Bueno	Bueno	Bueno	Bueno
Resistencia al choque térmico	Excelente	Bueno	Bueno	Bueno	Bueno
Resistencia a las roturas	Bueno	Bueno	Bueno	Bueno	Bueno
Resistencia a los rasguños	Excelente	Bueno	Bueno	Bueno	Bueno
Resistencia a las manchas	Bueno	Bueno	Bueno	Bueno	Bueno
Resistencia al calor	-10° a +100°C ‡	-10° a +80°C ‡	-10° a +80°C ‡	-10° a +100°C ‡	-10° a +100°C ‡
Número de tamaños	16	2	6	14	16
Número de diseños	5	1	2	4	5
Número de colores	2	2	2	1	2

* Los separadores de apilamiento permiten la libre circulación del aire y un apilado perfecto.

** Garantía prorrateada contra los defectos de fábrica.

Δ Comuníquese con su representante Cambro para obtener los precios.

‡ No se recomienda para carrito caliente.

Revisión de materiales

BANDEJAS DE FIBRA DE VIDRIO

- Bandejas Camtread
- Bandejas Treadlite

Hechas con un recio interior de fibra de vidrio para brindar una fuerte base interior y una superficie lisa, junto con resina de poliéster para resistir impactos y manchas.

BANDEJAS DE POLIPROPILENO

- Bandejas Polytreed
- Las bandejas Polytreed tienen una superficie de caucho antideslizante adherida directamente a la bandeja.





BANDEJAS DE MADERA

- Superficie lisa
- Superficie transparente antideslizante

Hechas de varias capas de madera de haya / caoba contrachapada genuina, combinadas con resina sintética moldeada a alta presión y temperatura.

La superficie está sellada con una doble capa de melamina de alta presión con el fin de permitir un lavado normal.

GUÍA DE BANDEJAS

	BANDEJAS LAMINADAS				BANDEJAS DE POLIPROPILENO
					
Descripción de la bandeja	CORFÚ Bandejas laminadas con superficie de caucho antideslizante Página 223	CAPRI Bandejas laminadas con superficie lisa Páginas 224-225	MYKONOS Bandejas laminadas con superficie antideslizante Página 226	MADEIRA Bandejas laminadas con superficie de madera texturizada Página 227	Bandejas para alimentos de preparación rápida Página 228
Material	Laminado + superficie de caucho antideslizante	Laminado	Laminado + superficie antideslizante	Laminado	Polipropileno
Superficie	Antideslizante de Caucho	Lisa	Antideslizante	Texturizada	Texturizada
Rendimiento	Excelente	Bueno	Bueno	Bueno	Bueno
Uso recomendado	CS BS RC BC C	CS RS RC BC C B	BS RC BC C	CS RS RC BC	QS FC
Personalización	Sí†	Sí	Sí	No	Sí
Años garantizados**	3	3	3	3	3
Separadores de apilamiento*	No	No	No	No	Sí
Se pueden lavar en lavavajillas	Sí – de Forma Normal	Sí – de Forma Normal	Sí – Ocasionalmente	Sí – de Forma Normal	Sí – Ocasionalmente
Resistencia a las sustancias químicas	Excelente	Excelente	Bueno	Excelente	Excelente
Prueba de secado	Bueno	Bueno	Bueno	Bueno	Bueno
Resistencia al choque térmico	Bueno	Bueno	Bueno	Bueno	Bueno
Resistencia a las roturas	Bueno	Bueno	Bueno	Bueno	Bueno
Resistencia a los rasguños	Bueno	Bueno	Bueno	Bueno	Bueno
Resistencia a las manchas	Bueno	Excelente	Bueno***	Excelente	Bueno
Resistencia al calor	-10° a +100°C ‡	-10° a +100°C ‡	-10° a +100°C ‡	-10° a +100°C ‡	-10° a +80°C ‡
Número de tamaños	8	22	15	9	4
Número de diseños	2	5	3	4	2
Número de colores	2	11	6	4	14

* Los separadores de apilamiento permiten la libre circulación del aire y un apilado perfecto.

** Garantía prorrateada contra los defectos de fábrica.

***Resistencia limitada a las manchas en las de abedul (E75).

‡ No se recomienda para carrito caliente.

† Sólo la parte trasera de las bandejas Corfú puede personalizarse.

Revisión de materiales

BANDEJAS LAMINADAS

- Corfu*
- Mykonos
- Capri
- Madeira

Hechas de capas comprimidas de papel saturado con melamina combinadas con resina sintética moldeada bajo alta presión y temperatura.

La superficie está sellada con una doble capa de melamina de alta

presión con el fin de permitir un lavado normal.

* Las bandejas laminadas tienen una superficie de goma antideslizante directamente adherida a la bandeja.





Nota: Todas las bandejas laminadas tienen que secarse antes de ser apiladas.

BANDEJAS DE POLIPROPILENO

- Bandejas para alimentos de preparación rápida

Las bandejas para alimentos de preparación rápida tienen una superficie texturizada para ocultar rasguños, y brindan un agarre adicional para evitar deslizamientos.

GUÍA DE BANDEJAS

	BANDEJAS DE COMPARTIMENTOS				BANDEJAS DE EXHIBICIÓN
					
Descripción de la bandeja	Bandejas Policarbonato Páginas 229-231	ABS Página 229	Bandejas Resistente Al Calor Página 232	Bandejas Copolímero Páginas 233	Bandeja para Mercados Página 233
Material	Policarbonato	ABS	Plástico Resistente al Calor	Copolímero	Capas de fibra de vidrio + resina de poliéster
Superficie	Texturizada	Texturizada	Texturizada	Texturizada	Lisa
Rendimiento	Excelente	Excelente	Excelente	Excelente	Excelente
Uso recomendado	(S) (U) (M) (P)	(S) (U) (M) (P)	(P)	(S) (U) (HD) (P)	(D)
Personalización	No	No	No	No	No
Años garantizados**	3	2	2	2	3
Separadores de apilamiento*	Sí	Sí	Sí	Sí	Sí
Se pueden lavar en lavavajillas	Sí – Frecuentemente	Sí – Frecuentemente	Sí – Frecuentemente	Sí – Ocasionalmente	Sí – Frecuentemente
Resistencia a las sustancias químicas	Bueno	Excelente	Muy buena	Excelente	Bueno
Prueba de secado	Excelente	Excelente	Muy buena	Excelente	Excelente
Resistencia al choque térmico	Excelente	Bueno	Muy buena	Bueno	Excelente
Resistencia a las roturas	Excelente	Bueno	Muy buena	Excelente	Bueno
Resistencia a los rasguños	Muy buena	Muy buena	Muy buena	Muy buena	Bueno
Resistencia a las manchas	Muy buena	Muy buena	Muy buena	Muy buena	Excelente
Resistencia al calor	-40° a +99°C ‡	-10° a +82°C ‡	-40° a +149°C	-10° a +80°C ‡	-10° a +100°C ‡
Número de tamaños	8	1	1	8	19
Número de diseños	7	1	1	8	2
Número de colores	10***	7	1	7	5

* Los separadores de apilamiento permiten la libre circulación del aire y un apilado perfecto.

** Garantía prorrateada contra los defectos de fábrica.

*** No está disponible para todos los estilos de bandejas.

‡ No se recomienda para carrito caliente.

Revisión de materiales

BANDEJAS DE COMPARTIMENTOS

– Bandejas de Policarbonato

Hechas de policarbonato, prácticamente irrompible y sumamente duradero.

– Bandejas ABS

Hechas de ABS con resistencia a los impactos fuertes, al calor y a las sustancias químicas.

– Bandejas de Copolímero

Hechas de copolímero, económico, flexible y resistente a las roturas.

– Bandejas Resistentes al Calor

Hechas con un material resistente al calor.

BANDEJAS DE EXHIBICIÓN

– Bandeja para Mercados

Fabricadas en fibra de vidrio resistente a golpes y olores.

PERSONALIZACIÓN

Personalización de valor añadido

Promocione el negocio entre clientes y empleados colocando su logotipo, marca registrada, lema o diseño en nuestras bandejas.

Cómo solicitar la personalización

1) Escoja un tamaño de bandeja, el color, el esquema o el diseño.

2) Proporcione el arte final completo, listo para ser fotografiado, e indique la posición de éste en la bandeja.

3) De acuerdo con el tipo de bandeja, Cambro puede producir arte a 1, 2, 3 ó 4 tintas así como también arte con proceso a cuatro tintas.

Necesitamos lo siguiente:

a. Archivo electrónico del arte, proporcionado en un CD-ROM para Mac o para PC.

Aceptamos los siguientes formatos:

- Archivos de Adobe Illustrator, Adobe Photoshop en formatos JPEG, TIFF o EPS.

- Las dimensiones del archivo tienen que igualar el 100% del tamaño de la reproducción a una resolución de 300 dpi (puntos por pulgada).

b. Ilustración en papel: La calidad del arte tiene que ser nítida y poderse escanear. Por favor especifique el número PANTONE de cada color o indique si se trata de un proceso a cuatro tintas.

4) Se cobrará el sueldo de *** por hora de un especialista en artes gráficas cuando el pedido presentado no venga con el arte final completo, listo para fotografiarse. Cambro le avisará si es necesario hacer este cargo y le dará una estimación del costo.

5) Proceso de muestras:

a. En todo proyecto nuevo, se presentará una muestra terminada para la aprobación del cliente.

b. La primera muestra bajo un pedido en firme es gratis. (Más el costo de envío.)

c. Las muestras que no estén acompañadas de un pedido en firme o las solicitudes de más de una muestra se cobrarán a un precio fijo de:

– Bandejas de poliéster, de fibra de vidrio y laminadas: ***. precio neto por muestra. (Más costo de envío)

– Bandejas de polipropileno para comida rápida: ***. precio neto por muestra. (Más costo de envío)

d. Tras la recepción y envío de un pedido en firme, acreditaremos a su cuenta el costo de una muestra.

6) Los cargos de personalización se aplican a ambos, a los pedidos originales y a los pedidos subsecuentes.

BANDEJAS DE POLIÉSTER

Bandejas Versa VT/GP

Bandejas Versa Lite VL/GL

- Sólo se pueden personalizar los siguientes modelos de bandeja:

Bandejas Versa:

VT1216, VT1418, VT2632, VT3253, VT3343, VT3343C, VT3646C, VT3753, VT3853, GP0540, GP1070, GP1080, GP3074, GP3980, GP4002, GP4210, GP4004, GP4701, GP4709, GP4853

Bandejas Versalite:

VL1014, VL1216, VL1418, VL2632, VL3253, VL3343, VL3343C, VL3646C, VL3753, GL0540, GL1070, GL1080, GL3074, GL3980, GL4002, GL4210, GL4701, GL4709

- **Cantidad mínima:** 120 bandejas por tamaño.
- **Tiempo de producción de la muestra:** 10 días hábiles + tiempo de entrega y de tránsito desde la recepción del arte listo para ser fotografiado.
- **Tiempo de producción del pedido:** Hasta 4-6 semanas + tiempo de entrega y tránsito desde la fecha en que el arte final se aprobó y el pedido se confirmó.
- Las muestras adicionales solicitadas sin un pedido en firme se cobrarán a ***. netos por muestra. (Más costo de envío.)

Proceso de impresión aplicable:

El proceso de impresión a cuatro tintas permite la impresión de arte a una tinta o a múltiples tintas, así como la reproducción de fotografías.

Colores recomendados para las bandejas Versa VT/GP personalizadas:

Moca Moteada (A21), Sahara (A22), Gris Pálido (A27), Blanco Perla (A33), Terrazzo (A86).

Para los siguientes colores, por favor llame a Servicio a Clientes de Cambro para revisar el arte final: Amarillo Mágico (A25), Menta Mágica (A26).

Colores recomendados para las bandejas Versa Lite VL/GL personalizadas:

Humo Moteado (A20), Moca Moteada (A21), Sahara (A22), Gris Pálido (A27), Blanco Perla (A33) y Terrazzo (A86).

Área de impresión:

el arte final puede cubrir la superficie plana de la bandeja hasta 1 cm de distancia del borde interno de la bandeja.

Cargos de personalización por bandeja:

CANTIDAD	CARGOS NETOS ADICIONALES
120-300	***
312-996	***
1,008 y más	***

*** Comuníquese con su representante Cambro para obtener los precios.



BANDEJAS DE FIBRA DE VIDRIO

Bandejas Camtray®

- Todos los tamaños de Camtray se pueden personalizar. (Excepto las bandejas de compartimentos que se muestran en el catálogo principal de Cambro)

• Cantidad mínima:

Proceso de serigrafía: 144 bandejas por tamaño.

Proceso de impresión a cuatro tintas: 72 bandejas por tamaño.

- **Tiempo de producción de la muestra:** 10 días hábiles + tiempo de entrega y de tránsito desde la recepción del arte listo para ser fotografiado.
- **Tiempo de producción del pedido:** Hasta 4-6 semanas + tiempo de entrega y tránsito desde la fecha en que el arte final se aprobó y el pedido se confirmó.
- Las muestras adicionales solicitadas sin un pedido en firme se cobrarán a ***. netos por muestra. (Más costo de envío.)

Proceso de impresión aplicable: Proceso de serigrafía y proceso de impresión a cuatro tintas.

a. El proceso de serigrafía permite la impresión de arte con uno o varios colores que yacen uno junto al otro. Este proceso no permite la reproducción de gradientes ni de fotografías. Este proceso luce mejor en arte de colores claros sobre bandejas de color oscuro.

Área de impresión: el arte final puede cubrir toda la superficie de la bandeja desde un borde hasta el otro.

b. El proceso de impresión a cuatro tintas permite la impresión de arte a una tinta o a múltiples tintas, así como la reproducción de fotografías. Este proceso sólo se puede usar sobre bandejas de colores claros. Las bandejas de colores oscuros hacen que los colores del arte se oscurezcan más.

Colores de bandeja recomendados para el proceso de impresión a cuatro tintas:

Pergamino Antiguo (101), Durazno Pálido (106), Durazno Oscuro (117), Blanco (148), Azul Cielo (177), Limón de los Cayos (429), Chifón Amarillo Limón (536), Amarillo Camafeo (537), Blanco Cabaña (538).

Área de impresión: el arte final puede cubrir la superficie plana de la bandeja hasta 1 cm de distancia del borde interno de la bandeja.

Cargos de personalización por bandeja:

CANTIDAD	CARGOS NETOS ADICIONALES
144*-299**	***
300 y más	Gratis

* Cantidad mínima para el proceso de impresión a cuatro tintas

** Cantidad mínima para el proceso de serigrafía

*** Comuníquese con su representante Cambro para obtener los precios.



1418

PERSONALIZACIÓN

BANDEJAS LAMINADAS

Corfú, Capri, Mykonos, Madeira

- Todos los tamaños de las bandejas laminadas se pueden personalizar o producir en cualquier color al gusto. La igualación de colores se considera como una personalización.
- Ambos lados de las bandejas se pueden personalizar con la excepción de la bandeja Corfú, la cual sólo se puede personalizar en la parte trasera. El costo de personalización es por lado de la bandeja.
- **Cantidad mínima:** 120 bandejas por tamaño.



- **Tiempo de producción de la muestra:** 10 días hábiles + tiempo de entrega y de tránsito desde la recepción del arte listo para ser fotografiado.
- **Tiempo de producción del pedido:** Hasta 4-6 semanas + tiempo de entrega y tránsito desde la fecha en que el arte final se aprobó y el pedido se confirmó.

- Las muestras adicionales solicitadas sin un pedido en firme se cobrarán a ***, netos por muestra. (Más costo de envío.)

Proceso de impresión aplicable: Proceso a cuatro tintas e igualación de color al gusto

a. Proceso de impresión a cuatro tintas. Este proceso permite la impresión de arte a una tinta o a múltiples tintas, así como la reproducción de fotografías.

b. Igualación de colores al gusto: La igualación de colores al gusto se considera como una personalización. Para producir una bandeja de cualquier color sírvase suministrarle a Cambro el número PANTONE.

Área de impresión: el arte final puede cubrir toda la superficie de la bandeja desde un borde hasta el otro. Las dimensiones del arte tienen que ser 4 cm más grandes que los tamaños de la bandeja en cada lado, esto se debe al recorte. (Ejemplo: tamaño de la bandeja: 36 x 46 cm – Tamaño del arte: 40 x 50 cm).

Cargos de personalización por bandeja:

CANTIDAD	CARGOS NETOS ADICIONALES
120 y más	***

*** Comuníquese con su representante Cambro para obtener los precios.

BANDEJAS DE POLIPROPILENO

Bandejas para alimentos de preparación rápida

- Todos los tamaños de las bandejas para Servicios Rápidos de Alimentos se pueden personalizar excepto el modelo 1217FFH.
- **Cantidad mínima:** 288 bandejas por tamaño.
- **Tiempo de producción de la muestra:** 10 días hábiles + tiempo de entrega y de tránsito desde la recepción del arte listo para ser fotografiado.



- **Tiempo de producción del pedido:** Hasta 4-6 semanas + tiempo de entrega y tránsito desde la fecha en que el arte final se aprobó y el pedido se confirmó.

- Las muestras adicionales solicitadas sin un pedido en firme se cobrarán a ***, netos por muestra. (Más costo de envío.)

Proceso de impresión aplicable:

Proceso de estampado en caliente a 1 tinta. Debido al proceso de aplicación sobre la superficie texturizada de la bandeja, se puede seleccionar el color blanco pero no se recomienda.

Área de impresión: el arte final no puede exceder un tamaño máximo de 15 x 15 cm.

Costo de personalización:

Cargo por el molde, una sola vez: ***. netos por pedido

Cargos netos adicionales por bandeja:

CANTIDAD	CARGOS NETOS ADICIONALES
288-767	***
768-1,199	***
1,200-5,999	***
6,000-11,999	***
12,000 y más	***

*** Comuníquese con su representante Cambro para obtener los precios.

BANDEJAS CAMTREAD

Personalización del fondo de la bandeja y grabado sobre la superficie de caucho

- **Camtread de los EE. UU.:** Tray Back Personalization only on 1600CT. Rubber surface embossing all Camtread sizes.
- **Camtread de Europe:** Tamaños disponibles: 1100CT, 1400CT, 1600CT and 1800CT
- **Tiempo de producción de una muestra:** 10 días hábiles + tiempo de entrega y tránsito a partir de la recepción del arte listo para ser fotografiado.
- **Tiempo de producción del pedido:** Hasta 4 a 6 semanas más tiempo de entrega y tránsito a partir de la fecha en que el arte sea aprobado y el pedido confirmado.

- La solicitud de muestras adicionales sin un pedido de compra en firme se cobrará a *** Neto por muestra. (Más el costo de envío.)

Proceso de impresión aplicable a la personalización del fondo de la bandeja:

El proceso de impresión a cuatro tintas permite la impresión a una tinta o arte de múltiples colores así como la reproducción de fotos.

Camtread de los EE. UU.: Se recomiendan las bandejas blancas para la personalización del fondo de la bandeja.

Área imprimible: El arte puede cubrir la superficie de la bandeja hasta una distancia de 2,54 cm del borde externo de la bandeja.

Cargo de personalización por bandeja:

CANTIDAD	CARGOS NETOS ADICIONALES
Camtread de los EE. UU	
72-144	***
145-288	***
289-432	***
433 y más	Grati
Camtread de Europa	
120 y más	***

Grabado de la superficie de caucho

- **Formato electrónico del archivo:** Formatos EPS de Adobe Illustrator.

Área imprimible del proceso de grabado:

El arte puede cubrir la superficie de la bandeja hasta una distancia de 2,54 cm del borde interno de la bandeja.

Cargo por personalización grabada Por bandeja:

CANTIDAD	CARGOS NETOS ADICIONALES
Camtread de los EE. UU	
72 y más	***
Camtread de Europa	
156 y más	***

*** Comuníquese con su representante Cambro para obtener los precios.

BANDEJAS VERSA DE POLIÉSTER - ECOLOGIC SERIES

ESPECIFICACIONES

Material	Material natural y poliéster
Características de la superficie	Lisa
Rendimiento	Excelente
Separadores de apilamiento	Sí
Se pueden lavar en lavavajillas	Sí – frecuentemente
Resistencia a las sustancias químicas	Excelente
Prueba de secado	Excelente
Resistencia a los choques	Excelente
Resistencia a las roturas	Excelente
Resistencia a los rasguños	Excelente
Resistencia a las manchas	Excelente
Resistencia al calor	-40° a +140°C ‡



‡ No se recomienda para carrito caliente.

USO RECOMENDADO

Mucho tráfico / Uso frecuente

- Hospitales
- Escuelas
- Universidades
- Comedores / Cafeterías / Autoservicio
- Militar



Diseño de perfil alto

Diseño de perfil bajo



Diseño de perfil bajo

Diseño de borde plano



Hecha de resina procedente de materiales naturales.

De media, un 20% más ligera que la bandeja Versa estándar. Facilita el manejo y lo hace más cómodo.

Bandeja de poliéster de alto rendimiento con esquinas y bordes reforzados para una protección superior contra impactos.



GPE4002



Personalización: Comuníquese con su representante Cambro para obtener los precios.

Las bases apiladoras mantienen las bandejas apiladas de forma segura, en su lugar, y garantizan un flujo de aire adecuado.

CÓDIGO	DIÁM./TAM. (CM)
Bandejas Versa – Diseño de perfil alto	
VTE1418	35,5 x 45,7
VTE3343	33,0 x 43,0
Bandejas Versa – Diseño de perfil bajo	
VTE3253	32,5 x 53,0
VTE3753	37,0 x 53,0
Bandejas Versa Century™ – Diseño de perfil bajo	
VTE3646C	35,5 x 45,7
Bandejas Versa – Diseño de borde plano	
GPE0540	34,4 x 46,0
GPE3980	37,0 x 53,0
GPE4002*	32,5 x 53,0
GPE4004**	32,5 x 53,0

Cantida por Cada Paquete: 12

* Diseñadas con esquinas reforzadas para desapilarlas automáticamente sobre los lavavajillas con banda transportadora.

**La superficie de arriba está texturizada para reducir el deslizamiento de platos.

No está disponible en (A72).

***El color Carboncillo A72 se arañará si no se manipula con cuidado.

Disponible únicamente a través de Cambro European Logistics (CEL), Alemania y Cambro Özay, Turquía.

Pedido cantidad mínima de CEL:

Artículo sin existencias 240 unidades. No se venden cajas parciales.

Colores de las bandejas:

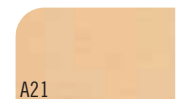

A21

Moca Moteada

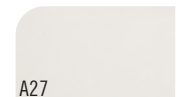

A27

Gris Pálido



A72

Carboncillo***



A86

Terrazzo

BANDEJAS VERSA DE POLIÉSTER PLUS

ESPECIFICACIONES

Material	Poliéster reforzado de fibra de vidrio de alto rendimiento – SMC
Características de la superficie	Lisa
Rendimiento	Excelente
Separadores de apilamiento	Sí
Se pueden lavar en lavavajillas	Sí – frecuentemente
Resistencia a las sustancias químicas	Excelente
Prueba de secado	Excelente
Resistencia a los choques	Excelente
Resistencia a las roturas	Excelente
Resistencia a los rasguños	Excelente
Resistencia a las manchas	Excelente
Resistencia al calor	-40° a +140°C ‡



PRORRATEO

‡ No se recomienda para carrito caliente.

Disponible únicamente a través de Cambro European Logistics (CEL), Alemania y Cambro Özay, Turquía.

USO RECOMENDADO

Mucho tráfico / Uso frecuente

- Hospitales
- Escuelas
- Universidades
- Comedores / Cafeterías / Autoservicio
- Militar

PRODUCTOS Y COLORES EN EXISTENCIA EN NUESTROS ALMACENES EUROPEOS

GP1070, GP4002, GP4004: (S60)

Pedido cantidad mínima de CEL:

Artículo en existencia una caja, Artículo sin existencias 240 unidades. No se venden cajas parciales.



Diseño de perfil alto

Diseño de perfil bajo



Diseño de perfil bajo

Diseño de borde plano



GP4002

Cuidado Fácil

Se puede lavar en el lavavajillas. Lávela tantas veces y con tanta frecuencia como sea necesario.

Las bases apiladoras mantienen las bandejas apiladas de forma segura, en su lugar, y garantizan un flujo de aire adecuado.

De Larga Duración

Mayor resistencia a arañazos.

El material patentado reduce la visibilidad de arañazos.

Las esquinas y los bordes reforzados protegen y fortalecen la bandeja.

CÓDIGO

DIÁM./TAM. (CM)

Bandejas Versa – Diseño de perfil alto

VT1418	35,5 x 45,7
VT3343	33,0 x 43,0

Bandejas Versa – Diseño de perfil bajo

VT2632	32,5 x 26,5
VT3253	32,5 x 53,0
VT3753	37,0 x 53,0

Bandejas Versa Century™ – Diseño de perfil bajo

VT3646C	35,5 x 45,7
---------	-------------

Bandejas Versa – Diseño de borde plano

GP1070	32,5 x 26,5
GP3980	37,0 x 53,0
GP4002	32,5 x 53,0
GP4004	32,5 x 53,0

Cantida por Cada Paquete: 12

S62

S60

Rojo teja

S61

Negro

Castaño

BANDEJAS ANTIBACTERIANAS VERSA CAMGUARD®

ESPECIFICACIONES

Material	Poliéster reforzado de fibra de vidrio de alto rendimiento – SMC
Características de la superficie	Lisa
Rendimiento	Excelente
Separadores de apilamiento	Sí
Se pueden lavar en lavavajillas	Sí – Frecuentemente
Resistencia a las sustancias químicas	Excelente
Prueba de secado	Excelente
Resistencia a los choques	Excelente
Resistencia a las roturas	Excelente
Resistencia a los rasguños	Excelente
Resistencia a las manchas	Excelente
Resistencia al calor	-40° a +140°C‡



PRORRATEO

‡ No se recomienda para carritos calentados.

USO RECOMENDADO

Mucho tráfico / Uso frecuente

- Hospitales
- Escuelas
- Universidades
- Comedores / Cafeterías / Autoservicio
- Militar

Disponible únicamente a través de Cambro European Logistics (CEL), Alemania y Cambro Özay, Turquía.

Pedido cantidad mínima de CEL:

Artículo sin existencias 240 unidades.
No se venden cajas parciales.



Diseño de perfil alto

Diseño de perfil bajo



Diseño de borde plano

camguard

ANTIMICROBIAL TRAYS

Las bandejas incorporan propiedades antimicrobianas para evitar el crecimiento de moho y los olores bacterianos. Esta protección no se lavará ni desaparecerá.

Prueba de 24 horas de una superficie no protegida en comparación con la superficie protegida de Camguard

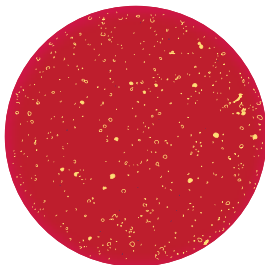

No protegida

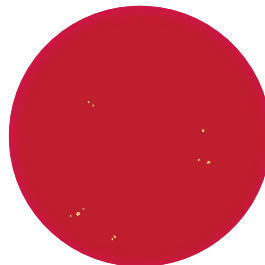

Protegida con Camguard



CÓDIGO	DIÁM./ TAM. (CM)
Bandejas Versa – Diseño de perfil alto	
VT1418AB	35,5 x 45,7
VT3343AB	33,0 x 43,0
Bandejas Versa Century™ – Diseño de perfil bajo	
VT3646CAB	35,5 x 45,7
VT3343CAB	32,9 x 43,0
Bandejas Versa – Diseño de borde plano	
GP1070AB*	32,5 x 26,5
GP1080AB*	37,0 x 26,5
GP3980AB*	53,0 x 37,0
GP4002AB*	53,0 x 32,5

Cantidad por paquete: 12

* Diseñadas con esquinas reforzadas para una apilación automática en lavavajillas de cinta transportadora.



El diseño innovador de perfil y esquinas bajas aumenta la utilización del espacio de la superficie de la bandeja y la comodidad del cliente mientras come.



Las esquinas de poliéster reforzadas proporcionan protección a bordes y esquinas contra impactos.



Las bases apiladoras mantienen las bandejas apiladas de forma segura, en su lugar, y garantizan un flujo de aire adecuado.

Colores de las bandejas:



A83

Granito

BANDEJAS VERSA DECORADAS, DE POLIÉSTER CON SUPERFICIE LISA

ESPECIFICACIONES

Material	Poliéster reforzado de fibra de vidrio de alto rendimiento – SMC Poliéster reforzado + superficie de melamina
Características de la superficie	Lisa
Rendimiento	Excelente
Separadores de apilamiento	Sí
Se pueden lavar en lavavajillas	Sí – frecuentemente
Resistencia a las sustancias químicas	Excelente*
Prueba de secado	Excelente
Resistencia a los choques	Excelente
Resistencia a las roturas	Excelente
Resistencia a los rasguños	Excelente
Resistencia a las manchas	Excelente
Resistencia al calor	-40° a +90°C‡



‡ No se recomienda para carrito caliente.

* Si usted usa equipo desinfectante termoquímico, por favor comuníquese con nosotros. Con gusto le ayudaremos a encontrar la bandeja correcta para su aplicación.

USO RECOMENDADO

Mucho tráfico / Uso frecuente
– Hospitales
– Escuelas
– Universidades
– Comedores / Cafeterías / Autoservicio
– Militar



Diseño de borde plano

PRODUCTOS Y COLORES EN EXISTENCIA EN NUESTROS ALMACENES EUROPEOS

GP3980, GP4002: (B93)

Pedido cantidad mínima de CEL: Artículo en existencia una caja, Artículo sin existencias 120 unidades. No se venden cajas parciales.



Disponible únicamente a través de Cambro European Logistics (CEL), Alemania y Cambro Özyay, Turquía.

CÓDIGO	TAM. (CM)	CANTIDAD POR CADA PAQUETE
Bandejas Versa – Diseño de borde plano		
GP0540*	46,0 x 34,4	12
GP3980*	53,0 x 37,0	12
GP4002*	53,0 x 32,5	12
GP4004	53,0 x 32,5	12

* Diseñadas con esquinas reforzadas para desapilarlas automáticamente sobre los lavavajillas con banda transportadora.

Motivos y colores de base de las bandejas:



B98
Gris empedrado sobre bandeja terrazo



B21
Grafito sobre bandeja gris pálido



B99
Negro empedrado sobre bandeja gris pálido



B33
Blanco perla sobre bandeja blanco perla



B27
Gris pálido sobre bandeja gris pálido



B96
Blanco empedrado sobre bandeja terrazo



B101
Acero bruñido sobre bandeja gris pálido



B100
Negro empedrado sobre bandeja terrazo



B102
Acero bruñido sobre bandeja terrazo



B93
Titán sobre bandeja granito



B95
Blanco empedrado sobre bandeja agris pálido



B97
Gris empedrado sobre bandeja gris pálido



B26
Agua sobre bandeja gris pálido



B22
Sahara sobre bandeja Sahara



B31
Lava sobre azul moteada

BANDEJAS VERSA DE POLIÉSTER, DECORADAS, CON SUPERFICIE ANTIDESLIZANTE

ESPECIFICACIONES

Material	Poliéster reforzado de fibra de vidrio de alto rendimiento – SMC + superficie antideslizante
Características de la superficie	Antideslizante
Rendimiento	Excelente
Separadores de apilamiento	Sí
Se pueden lavar en lavavajillas	Sí - Frecuentemente
Resistencia a las sustancias químicas	Buena
Prueba de secado	Excelente
Resistencia a los choques	Excelente
Resistencia a las roturas	Excelente
Resistencia a los rasguños	Buena
Resistencia a las manchas	Buena
Resistencia al calor	-40° a +80°C‡



PRORRATEO

Personalización: Comuníquese con su representante Cambro para obtener los precios.

‡ No se recomienda para carrito caliente.

USO RECOMENDADO

Mucho tráfico / Uso frecuente

- Hospitales
- Escuelas
- Universidades
- Comedores / Cafeterías / Autoservicio
- Militar



Diseño de borde plano

Disponible únicamente a través de Cambro European Logistics (CEL), Alemania y Cambro Üzay, Turquía.

CÓDIGO	TAM. (CM)	CANTIDAD POR CADA PAQUETE
Bandejas Versa – Diseño de borde plano		
GP3980NS*	53,0 x 37,0	12
GP4002NS*	53,0 x 32,5	12
GP0540NS*	46,0 x 34,4	12
GP1080NS*	37,0 x 26,5	12

*Diseñadas con esquinas reforzadas para desapilarlas automáticamente sobre los lavavajillas con banda transportadora.



PRODUCTOS Y COLORES EN EXISTENCIA EN NUESTROS ALMACENES EUROPEOS

GP3980NS: (B93)
GP4002NS: (B93), (B99)

Pedido cantidad mínima de CEL:

Artículo en existencia una caja, Artículo sin existencias 120 unidades. No se venden cajas parciales.

Motivos y colores de base de las bandejas:



B22

Sahara sobre bandeja Sahara

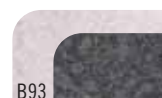

B93

Titán sobre bandeja granito

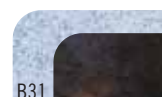

B31

Lava sobre azul moteada



B99

Negro empedrado sobre bandeja gris pálido



B100

Negro empedrado sobre bandeja terrazo

BANDEJAS VERSA DE POLIÉSTER CON SUPERFICIE LISA

ESPECIFICACIONES

Material	Poliéster reforzado de fibra de vidrio de alto rendimiento – SMC
Características de la superficie	Lisa
Rendimiento	Excelente
Separadores de apilamiento	Sí
Se pueden lavar en lavavajillas	Sí – frecuentemente
Resistencia a las sustancias químicas	Excelente
Prueba de secado	Excelente
Resistencia a los choques	Excelente
Resistencia a las roturas	Excelente
Resistencia a los rasguños	Excelente
Resistencia a las manchas	Excelente
Resistencia al calor*	-40° a +140°C ‡



PRORRATEO

‡ No se recomienda para carrito caliente. Personalización, vea la página 197.
* Personalización, resistencia al calor: 90°C.

USO RECOMENDADO

Mucho tráfico / Uso frecuente

- Hospitales
- Escuelas
- Universidades
- Comedores / Cafeterías / Autoservicio
- Militar



Diseño de perfil alto

Diseño de perfil bajo



Diseño de perfil bajo

Diseño de borde plano

PRODUCTOS Y COLORES EN EXISTENCIA EN NUESTROS ALMACENES EUROPEOS

VT1418: (A72), (A83)

VT2632: (A72), (A83)

VT3253: (A72), (A83)

VT3646C: (A72)

Pedido cantidad mínima de CEL: Artículo en existencia una caja, Artículo sin existencias 120 unidades. No se venden cajas parciales.

Disponible únicamente a través de Cambro European Logistics (CEL), Alemania y Cambro Özyay, Turquía.

CÓDIGO	TAM. (CM)	CANTIDAD POR CADA PAQUETE
Bandejas Versa – Diseño de perfil alto		
VT1216	30,5 x 41,5	12
VT1418	35,5 x 45,7	12
VT1418TR - Trapezoides	35,5 x 45,7	12
VT1520	38,0 x 51,5	12
VT3343	33,0 x 43,0	12

Bandejas Versa – Diseño de perfil alto



CÓDIGO	TAM. (CM)	CANTIDAD POR CADA PAQUETE
Bandejas Versa – Diseño de perfil bajo		
VT2632	32,5 x 26,5	12
VT3253	32,5 x 53,0	12
VT3753	37,0 x 53,0	12
VT3853	37,5 x 53,0	12

Bandejas Versa – Diseño de perfil bajo



CÓDIGO	TAM. (CM)	CANTIDAD POR CADA PAQUETE
Bandejas Versa Century™ – Diseño de perfil bajo		
VT3646C	35,5 x 45,7	12
VT3343C	33,0 x 43,0	12

Bandejas Versa Century – Diseño de perfil bajo



VT3646C

El innovador diseño de perfil bajo y las esquinas aumentan el espacio de utilización de la superficie de la bandeja y la comodidad del cliente cuando come.

BANDEJAS VERSA DE POLIÉSTER CON SUPERFICIE LISA

CÓDIGO	TAM. (CM)	CANTIDAD POR CADA PAQUETE
Bandejas Versa – Diseño de borde plano		
GP0540*	46,0 x 34,4	12
GP1070*	32,5 x 26,5	12
GP1080*	37,0 x 26,5	12
GP3074	45,0 x 32,0	12
GP3788	39,0 x 51,0	12
GP3980*	53,0 x 37,0	12
GP4002*	53,0 x 32,5	12
GP4004**	53,0 x 32,5	12
GP4701	42,5 x 32,5	12
GP4709	46,0 x 32,5	12
GP4856*	34,5 x 23,0	12

* Diseñadas con esquinas reforzadas para desapilarlas automáticamente sobre los lavavajillas con banda transportadora.

**La superficie de arriba está texturizada para reducir el deslizamiento de platos. No está disponible en (A72).

PRODUCTOS Y COLORES EN EXISTENCIA EN NUESTROS ALMACENES EUROPEOS

GP0540: (A21), (A22), (A27), (A72), (A83), (A86) **GP1070:** (A27), (A33), (A36), (A72)
GP1080: (A72), (A83) **GP3074:** (A27), (A83) **GP3980:** (A22), (A25), (A27), (A36), (A83), (A86)
GP4002: (A21), (A22), (A25), (A26), (A27), (A33), (A36), (A72), (A83), (A86)
GP4210: (A22), (A27), (A33), (A83), (A86) **GP4701:** (A27), (A33), (A72), (A83), (A86)
GP4709: (A27) **GP4853:** (A27) **GP55653:** (A72)

Pedido cantidad mínima de CEL: Artículo en existencia una caja, Artículo sin existencias 120 unidades. No se venden cajas parciales.

CÓDIGO	TAM. (CM)	CANTIDAD POR CADA PAQUETE
Bandejas Versa – Bandejas para Cafés		
GP55653	40,0 x 27,0	12
GP55702	26,0 x 20,0	12
GP55703	29,0 x 21,0	12

Disponible únicamente a través de Cambro European Logistics (CEL), Alemania y Cambro Özay, Turquía.

CÓDIGO	TAM. (CM)	CANTIDAD POR CADA PAQUETE
Bandejas Versa – Bandejas Space Saver		
GP4210 - Trapezoides	48,0 x 34,0	12
GP4410 - Trapezoides	32,5 x 42,5	12
GP4853	42,4 x 32,5	12



Mesa hexagonal
Lados: 70 cm
GP4210



Mesa cuadrada
80 x 80 cm
GP4210



Mesa redonda
Diám. 135 cm
GP4853



Mesa cuadrada
95 x 95 cm
GP4853

Bandejas Versa – Diseño de borde plano



Colores de las bandejas:

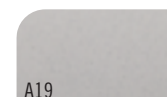

A19
Gris Empinado



A21
Moca Moteada



A22
Sahara

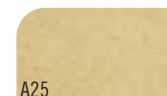

A25
Amarillo Mágico

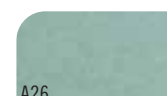

A26
Menta Mágica

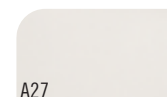

A27
Gris Pálido

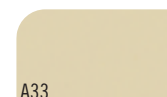

A33
Blanco Perla

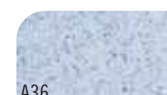

A36
Moteada Azul



A72
Carboncillo



A83
Granito



A86
Terrazzo

Bandejas Versa – Bandejas para Cafés



Bandejas Versa – Bandejas Space Saver



No se recomiendan las bandejas Versa VT/GP de poliéster para su uso en carritos de servicio de comida caliente. Póngase en contacto con el servicio de atención al cliente de Cambro o Presswerk Köngen GmbH, si tiene alguna pregunta relacionada con el uso adecuado o con alguna aplicación especial. Cambro le facilitará instrucciones claras acerca del uso de nuestras bandejas para garantizar que aprovecha al máximo la vida útil de nuestros productos. *El color Carboncillo A72 se arañará si no se manipula con cuidado.

BANDEJAS VERSA LITE DE POLIÉSTER CON SUPERFICIE LISA

ESPECIFICACIONES

Material	Poliéster reforzado de fibra de vidrio de rendimiento estándar –SMC
Características de la superficie	Lisa
Rendimiento	Excelente
Separadores de apilamiento	Sí
Se pueden lavar en lavavajillas	Sí – de forma normal
Resistencia a las sustancias químicas	Buena
Prueba de secado	Excelente
Resistencia a los choques	Buena
Resistencia a las roturas	Buena
Resistencia a los rasguños	Buena
Resistencia a las manchas	Buena
Resistencia al calor*	-40° a +130°C‡



PRORRATEO

‡ No se recomienda para carrito caliente.
Personalización, vea la página 197.
* Personalización, resistencia al calor: 90°C.

USO RECOMENDADO

Tráfico moderado /
Prioridad económica

- Escuelas
- Universidades
- Comedores / Cafeterías / Autoservicio
- Militar
- Servicio de habitaciones de hotel

Disponible únicamente a través de
Cambro European Logistics (CEL),
Alemania y Cambro Özyay, Turquía.



Diseño de perfil alto

Diseño de perfil bajo



Diseño de perfil bajo

Diseño de borde plano



Perfil bajo forma de
borde plano

CÓDIGO	TAM. (CM)
Bandejas Versa – Diseño de borde plano	
GL0540†	46,0 x 34,4
GL1070†	32,5 x 26,5
GL1080†	37,0 x 26,5
GL3074	45,0 x 32,0
GL3980†	53,0 x 37,0
GL4002†	53,0 x 32,5
GL4060	40,0 x 60,0
GL4701	42,5 x 32,5
GL4709	46,0 x 32,5

Cantidad por paquete: 12†

* Diseñadas con esquinas reforzadas para desapilarlas automáticamente sobre los lavavajillas con banda transportadora.

PRODUCTOS Y COLORES EN EXISTENCIA EN NUESTROS ALMACENES EUROPEOS

GL0540: (A20), (A22), (A27)

GL3980: (A20)

GL4002: (A20), (A21), (A22), (A27), (A33), (A83), (A86)

Pedido cantidad mínima de CEL:

Artículo en existencia una caja, Artículo sin existencias 120 unidades. No se venden cajas parciales.

CÓDIGO	TAM. (CM)
Bandejas Versa – Bandejas Space Saver	
GL4210 - Trapezoides	48,0 x 34,0

Cantidad por paquete: 12

Bandejas Versa – Diseño de borde plano



GL4002

Bandejas Versa – Bandejas Space Saver



GL4210



Mesa hexagonal
Lados: 70 cm
GL4210



Mesa cuadrada
80 x 80 cm
GL4210

BANDEJAS VERSA LITE DE POLIÉSTER CON SUPERFICIE LISA

CÓDIGO	TAM. (CM)
Bandejas Versa – Diseño de perfil alto	
VL1014	27,0 x 35,0
VL1216	30,5 x 41,5
VL3343	33,0 x 43,0
VL1418	35,5 x 45,7

Cantidad por paquete: 12

CÓDIGO	TAM. (CM)
Bandejas Versa Lite – Forma de borde plano de perfil bajo	
GL220P	32,5 x 53,0
GL210P	37,0 x 53,0

Cantidad por paquete: 12

Disponible únicamente a través de Cambro European Logistics (CEL), Alemania y Cambro Özay, Turquía.

CÓDIGO	TAM. (CM)
Bandejas Versa Lite – Diseño de perfil bajo	
VL2632	32,5 x 26,5
VL3253	32,5 x 53,0
VL3753	37,0 x 53,0

Cantidad por paquete: 12

CÓDIGO	TAM. (CM)
Bandejas Versa Lite Century™ – Diseño de perfil bajo	
VL3646C	35,5 x 45,7
VL3343C	33,0 x 43,0

Cantidad por paquete: 12



El innovador diseño de perfil bajo y las esquinas aumentan el espacio de utilización de la superficie de la bandeja y la comodidad del cliente cuando come.

Bandejas Versa – Diseño de perfil alto



VL1418

PRODUCTOS Y COLORES EN EXISTENCIA EN NUESTROS ALMACENES EUROPEOS

VL1418: (A20), (A21), (A22), (A27)
 VL3253: (A20), (A21), (A22), (A33), (A86)
 VL3343: (A20), (A21)
 VL3753, VL3343C, VL3646C: (A27)

Pedido cantidad mínima de CEL:
 Artículo en existencia una caja, Artículo sin existencias 120 unidades. No se venden cajas parciales.

Bandejas Versa Lite – Forma de borde plano de perfil bajo



GL210P

GL220P

Colores de las bandejas:

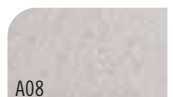

A08

Arena Moteada



A20

Humo Moteado



A21

Moca Moteada

Bandejas Versa Lite – Diseño de perfil bajo

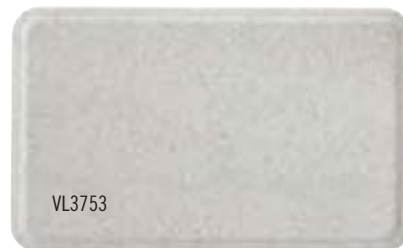

VL3753



A22

Sahara

Bandejas Versa Lite Century™ – Diseño de perfil bajo



VL3646C

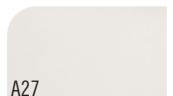

A27

Gris Pálido



A33

Blanco Perla



A83

Granito



A86

Terrazzo

BANDEJAS CENTURY FUN – CREE UNA MESA BRILLANTE CON BANDEJAS DE COLORES

ESPECIFICACIONES

	Bandejas Versa	Bandejas Versa Lite
Material	Poliéster reforzado de fibra de vidrio de alto rendimiento – SMC	Poliéster reforzado de fibra de vidrio de rendimiento estándar – SMC
Características de la superficie	Lisa	Lisa
Rendimiento	Excelente	Excelente
Separadores de apilamiento	Sí	Sí
Se pueden lavar en lavavajillas	Sí – frecuentemente	Sí – de forma normal
Resistencia a las sustancias químicas	Excelente	Buena
Prueba de secado	Excelente	Excelente
Resistencia a los choques	Excelente	Buena
Resistencia a las roturas	Excelente	Buena
Resistencia a los rasguños	Excelente	Buena
Resistencia a las manchas	Excelente	Buena
Resistencia al calor*	-40° a +90°C ‡	-40° a +90°C‡

‡ No se recomienda para carrito caliente.

Personalización, vea la página 197.

* Personalización, resistencia al calor: 90°C.



PRORRATEO



PRORRATEO



Diseño de perfil alto Diseño de perfil bajo

USO RECOMENDADO

Mucho tráfico / Uso frecuente

- Hospitales
- Escuelas
- Universidades
- Comedores / Cafeterías / Autoservicio
- Militar



VT3646C

Las esquinas de poliéster reforzadas proporcionan protección a bordes y esquinas contra impactos.

Las bases apiladoras mantienen las bandejas apiladas de forma segura, en su lugar, y garantizan un flujo de aire adecuado.

El diseño innovador de perfil y esquinas bajas aumenta la utilización del espacio de la superficie de la bandeja y la comodidad del cliente mientras come.

Personalización

Posibilidad de personalizarlas con cualquier color PMS que desee.

Cantidad mínima: 120 unidades.

Consulte el proceso de personalización y la disponibilidad de colores en la sección Personalization (Personalización)

Para obtener ayuda, póngase en contacto con su representante de Cambro.

Disponible únicamente a través de Cambro European Logistics (CEL), Alemania y Cambro Özyay, Turquía.

CÓDIGO	DIÁM./ TAM. (CM)	CANTIDAD POR CADA PAQUETE
Bandejas Versa		
VT1418	35,5 x 45,7	12
VT3646C	35,5 x 45,7	12
Bandejas Versa Lite		
VL1418	35,5 x 45,7	12
VL3646C	35,5 x 45,7	12

PRODUCTOS Y COLORES EN EXISTENCIA EN NUESTROS ALMACENES EUROPEOS

VT3646C: (F01), (F02), (F04)
VL3646C: (F01), (F02), (F04)

Pedido cantidad mínima de CEL: Artículo en existencia una caja, Artículo sin existencias 120 unidades. No se venden cajas parciales.

Las bandejas divertidas Century están hechas para un uso intensivo. Resistente a arañazos, manchas y productos químicos, las bandejas divertidas Century son difíciles de romper y están disponibles en 5 colores actuales en una bandeja de color blanco puro. Combine el color de la bandeja con la decoración (platos, muebles, paredes, etc.)



F01
Salvia sobre bandeja blanca

F02
Frambuesa sobre bandeja blanca

F03
Violeta sobre bandeja blanca

F04
Gris perla sobre bandeja blanca

F05
Salmón sobre bandeja blanca

BANDEJAS LIGERAS ANTIDESLIZANTES VERSA LITE DE POLIÉSTER

ESPECIFICACIONES

Material	Poliéster reforzado de fibra de vidrio de rendimiento estándar –SMC
Características de la superficie	Antideslizantes
Rendimiento	Excelente
Separadores de apilamiento	Sí
Se pueden lavar en lavavajillas	Sí – de forma normal
Resistencia a las sustancias químicas	Buena
Prueba de secado	Excelente
Resistencia a los choques	Buena
Resistencia a las roturas	Buena
Resistencia a los rasguños	Buena
Resistencia a las manchas	Buena
Resistencia al calor*	-40° a +80°C‡



PRORRATEO

‡ No se recomienda para carritos calentados.

Personalización: Comuníquese con su representante Cambro para obtener los precios.

* Personalización, resistencia al calor: 90°C.

USO RECOMENDADO

Uso intensivo / Prioridad económica

- Hospitales
- Escuelas
- Universidades
- Comedores / Cafeterías / Autoservicio
- Militar
- Banquetes a domicilio / Cruceros
- Servicio de habitaciones de hotel

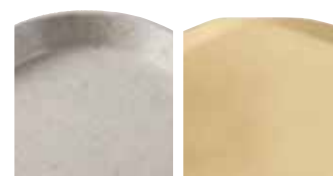

Diseño de perfil alto Diseño de perfil bajo



Diseño de borde plano



Las esquinas de poliéster reforzadas proporcionan una protección mayor contra impactos de los bordes y las esquinas.

Disponible únicamente a través de Cambro European Logistics (CEL), Alemania y Cambro Üzay, Turquía.



Las bases apiladoras mantienen las bandejas apiladas de forma segura, en su lugar, y garantizan un flujo de aire adecuado.

PRODUCTOS Y COLORES EN EXISTENCIA EN NUESTROS ALMACENES EUROPEOS

GL4002NS: (B22)

Pedido cantidad mínima de CEL:

Artículo en existencia una caja, Artículo sin existencias 120 unidades. No se venden cajas parciales.



Las bandejas ligeras Versa Lite Century poseen bordes bajos y esquinas ergonómicas que mejoran la comodidad.

Colores de las bandejas:



B22
Sahara sobre bandeja Sahara



B14
Bandeja Titan en color humo moteado



B11
Bandeja Sahara en color blanco perla



B99
Negro empedrado sobre bandeja gris pálido



Las bandejas antideslizantes agarran con firmeza.

CÓDIGO	TAM. (CM)
Bandejas Versa Lite – Diseño de perfil alto	
VL1418NS	35,5 x 45,7
VL3343NS	33,0 x 43,0
Bandejas Versa Lite Century™ – Diseño de perfil bajo	
VL3646CNS	35,5 x 45,7
VL3343CNS	33,0 x 43,0
Bandejas Versa Lite– Diseño de borde plano	
GL3980NS*	53,0 x 37,0
GL4002NS*	53,0 x 32,5

Cantidad Por Cada Paquete: 12.

* Diseñadas con esquinas reforzadas para una apilación automática en lavavajillas de cinta transportadora.

BANDEJAS DE POLIÉSTER VERSA LITE CON SUPERFICIE DE CAUCHO ANTIDESLIZANTE

ESPECIFICACIONES

Material	Poliéster reforzado de fibra de vidrio de rendimiento estándar –SMC + Caucho antideslizante
Características de la superficie	Caucho antideslizante
Rendimiento	Excelente
Separadores de apilamiento	Sí
Se pueden lavar en lavavajillas	Sí – de forma normal
Resistencia a las sustancias químicas	Buena
Prueba de secado	Excelente
Resistencia a los choques	Buena
Resistencia a las roturas	Buena
Resistencia a los rasguños	Buena
Resistencia a las manchas	Buena
Resistencia al calor	-40° a +100°C‡

USO RECOMENDADO

Tráfico moderado / Prioridad económica
– Servicio de banquetes
– Restaurantes / Cafés
– Bares / Clubes / Pubs
– Banquetes a domicilio
– Brasseries

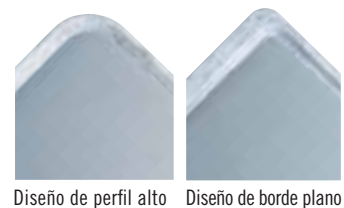

Diseño de perfil alto Diseño de borde plano

Disponible únicamente a través de Cambro European Logistics (CEL), Alemania y Cambro Özay, Turquía.



PRORRATEO

‡ No se recomienda para carritos calentados.



PRODUCTOS Y COLORES EN EXISTENCIA EN NUESTROS ALMACENES EUROPEOS

GL1070RNS: (A83)

GL4002RNS: (A83), (A87)

Pedido cantidad mínima de CEL:

Artículo en existencia una caja, Artículo sin existencias 120 unidades. No se venden cajas parciales.

CÓDIGO	CANTIDAD DIÁM./TAM. (CM)	CANTIDAD POR CADA PAQUETE
Bandejas Versa – Diseño de perfil alto		
VL1418RNS	35,5 x 45,7	12
Bandejas Versa – Diseño de borde plano		
GL1070RNS*	32,5 x 26,5	12
GL4002RNS*	53,0 x 32,5	12
GL3980RNS*	53,0 x 37,0	12
Bandejas Versa – Bandejas para Cafés		
VL2129RNS	21,0 x 29,0	12
VL3200RNS	∅ 32,0	12
VL3600RNS	∅ 36,0	12

*Diseñadas con esquinas reforzadas para desapilarlas automáticamente sobre los lavavajillas con banda transportadora.



Motivos y colores de base de las bandejas:



A87
Negro

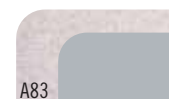

A83
Gris sobre bandeja granito

BANDEJAS DE FIBRA DE VIDRIO CAMTRAYS® CON SUPERFICIE LISA

ESPECIFICACIONES

Material	Capas de fibra de vidrio + Resina de poliéster
Características de la superficie	Lisa
Rendimiento	Excelente
Separadores de apilamiento	Sí
Se pueden lavar en lavavajillas	Sí – frecuentemente
Resistencia a las sustancias químicas	Buena
Prueba de secado	Excelente
Resistencia a los choques	Excelente
Resistencia a las roturas	Excelente
Resistencia a los rasguños	Excelente
Resistencia a las manchas	Excelente
Resistencia al calor	-10° a +100°C‡
	‡ No se recomienda para carritos calentados. Personalización, vea la página 197.



CÓDIGO	TAM. (CM)	CANTIDAD POR CADA PAQUETE
Rectangulares – Diseño de perfil alto		
810†	20,5 x 25	12
915†	22 x 38	12
926*†	22,5 x 65 x 2,5	12
1014†	27 x 35	12
1015*Δ	26 x 38	24
1116*Δ	27,5 x 40,5	24
1216†	30,5 x 41,5	12
1313†	33 x 33	12
1318*†	32 x 45 x 3	12
1418†	35,5 x 45,7	12
1520†	38 x 51,5	12
1622†	40,5 x 56	12
16225*†	42 x 57	12
1826†	45,5 x 65,5	6
Rectangulares – Diseño de perfil bajo		
46†	11 x 15	12
57*†	12,5 x 18	12
2025*†	53 x 65	6

USO RECOMENDADO

- Mucho tráfico / Uso frecuente
- Hospitales
 - Escuelas
 - Universidades
 - Comedores / Cafeterías / Autoservicio
 - Militar
 - Servicio de habitaciones de hotel

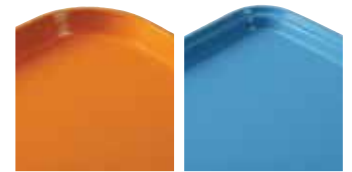

Diseño de perfil alto Diseño de perfil bajo

PRODUCTOS Y COLORES EN EXISTENCIA EN NUESTROS ALMACENES EUROPEOS

1216: (204)

† Disponible en todos los colores y motivos estándar y grupo III-Madera.

Δ Disponible en todos los colores y motivos estándar excepto los motivos Servilleta.

* Artículos de fabricación especial sólo bajo pedido en firme, no son retornables.



BANDEJAS DE FIBRA DE VIDRIO CAMTRAYS® CON SUPERFICIE LISA

ESPECIFICACIONES

Material	Capas de fibra de vidrio + Resina de poliéster
Características de la superficie	Lisa
Rendimiento	Excelente
Separadores de apilamiento	Sí
Se pueden lavar en lavavajillas	Sí – frecuentemente
Resistencia a las sustancias químicas	Buena
Prueba de secado	Excelente
Resistencia a los choques	Excelente
Resistencia a las roturas	Excelente
Resistencia a los rasguños	Excelente
Resistencia a las manchas	Excelente
Resistencia al calor	-10° a +100°C‡

‡ No se recomienda para carrito caliente.

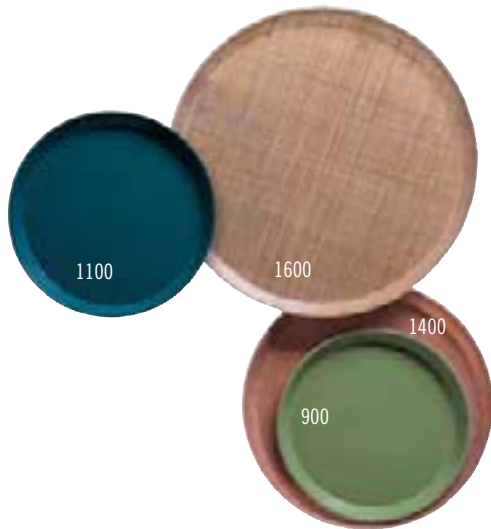

USO RECOMENDADO

Mucho tráfico / Uso frecuente

- Hospitales
- Escuelas
- Universidades
- Comedores / Cafeterías / Autoservicio
- Militar
- Servicio de habitaciones de hotel

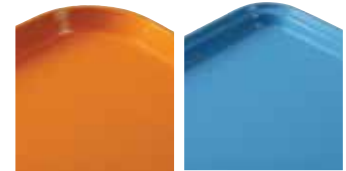

Diseño de perfil alto Diseño de perfil bajo



CÓDIGO	DIÁM./ TAM. (CM)	CANTIDAD POR CADA PAQUETE
Trapezoides – Diseño de perfil alto		
1418TR*†	35,5 x 45,7	12
1422TR*†	35,5 x 56	12
Trapezoides – Diseño de perfil bajo		
1520TR*†	37 x 49,5	12
Ovalada – Diseño de perfil bajo		
2500*Δ	49 x 61	6
2700*Δ	56 x 68,5	6
Redonda – Diseño de perfil alto		
900*Δ	∅ 23	12
1000*Δ	∅ 25,5	12
1100Δ	∅ 28	12
1200*Δ	∅ 30,5	12
1300*Δ	∅ 33	12
1400Δ	∅ 35,5	12
1600Δ	∅ 40,5	12
Redonda – Diseño de perfil bajo		
1550*Δ	∅ 40,5	12
1950*Δ	∅ 49,5	12

† Disponible en los colores y motivos del Grupo I y en los motivos del Grupo III-Madera.

Δ Disponible en los colores y motivos del Grupo I excepto el motivo Servilleta, y en los motivos del Grupo III-Madera.

* Artículos de fabricación especial que no tenemos en existencia, no son retornables



Personalización, vea la página 197.

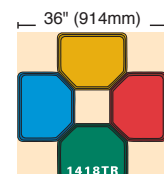
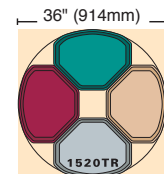
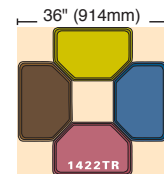

BANDEJAS DE FIBRA DE VIDRIO CAMTRAYS® CON SUPERFICIE LISA

ESPECIFICACIONES

Material	Capas de fibra de vidrio + Resina de poliéster
Características de la superficie	Lisa
Rendimiento	Excelente
Separadores de apilamiento	Sí
Se pueden lavar en lavavajillas	Sí – frecuentemente
Resistencia a las sustancias químicas	Buena
Prueba de secado	Excelente
Resistencia a los choques	Excelente
Resistencia a las roturas	Excelente
Resistencia a los rasguños	Excelente
Resistencia a las manchas	Excelente
Resistencia al calor	-10° a +100°C‡

* Artículos de fabricación especial que no tenemos en existencia, no son retornables.

❖ Disponible únicamente en los colores del grupo 1.

1418H y 1520H disponibles únicamente en los colores del Grupo I y están cubiertas por una garantía de 2 años prorrateada contra los defectos de fábrica.

Figura en la lista de la NSF sólo para alimentos con contacto no directo.



PRORRATED



‡ No se recomienda para carrito caliente. Personalización, vea la página 197. Las bandejas 1418H y 1520H solo están disponibles en proceso de impresión de cuatro colores. Consulte la sección Personalización de bandejas de fibra de vidrio para obtener más detalles.

USO RECOMENDADO

Mucho tráfico / Uso frecuente

- Hospitales
- Escuelas
- Universidades
- Comedores / Cafeterías / Autoservicio
- Militar
- Servicio de habitaciones de hotel

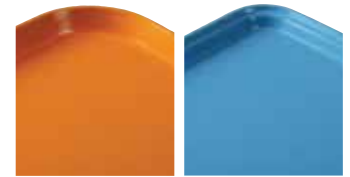

Diseño de perfil alto Diseño de perfil bajo

PRODUCTOS Y COLORES EN EXISTENCIA EN NUESTROS ALMACENES EUROPEOS

1418H: (110), (199), (538)

3242: (110)

3253: (110), (148)



1418H



CÓDIGO	DIÁM./ TAM. (CM)	CANTIDAD POR CADA PAQUETE
Rectangulares métricas – Diseño de perfil alto		
1313	33 x 33	12
3242	31,9 x 41,9	12
3853*	37,5 x 53	12
Rectangulares métricas – Diseño de perfil bajo		
2632*	26,5 x 32,5	12
3046*	30 x 46	12
3253*	32,5 x 53	12
3343	33 x 43	12
3753*	37 x 53	12
Camtrays® con asas		
1418H*❖	36 x 46	12
1520H*❖	38 x 51,5	12



BANDEJAS CAMTRAY® COLORES DEL GRUPO I



123

Azul Amazonas



101

Pergamino Antiguo



513

Castaño Hoja de Laurel



110

Negro



409

Rubor



116

Castaño de Brasil



522

Vino Tinto



521

Rojo Cambro



537

Amarillo Camafeo



505

Rojo Cereza



220

Naranja Cidra



538

Blanco Cabaña



117

Durazno Oscuro



104

Bronceado del Desierto



514

Oro Térreo



221

Rojo Eterno



551

Uva



105

Azul Horizonte



429

Limón de los Cayos



536

Chifón Amarillo Limón



106

Durazno Pálido



113

Limonada



504

Mostaza



428

Verde Olivo



222

Naranja Garbosa



107

Gris Perla



410

Crema de Frambuesas



501

Rojizo Real



518

Azul Verdoso



119

Verde Sherwood



510

Rojo Insigne



177

Azul Cielo



401

Azul Pizarra



508

Castaño Gamuza



199

Gris Pardo



414

Cerceta



171

Oro Toscano



148

Blanco

Debido al proceso de impresión de este catálogo, los colores que aparecen aquí pueden no ser exactamente igual a los reales. Para los colores exactos, póngase en contacto con Cambro o con su representante y con gusto le enviaremos una pequeña muestra del color.

BANDEJAS CAMTRAY® MOTIVOS DEL GRUPO I

Galaxia

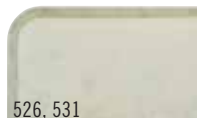

526, 531

Pergamino Antiguo
(526 Oro), (531 Plata)

Remolino



270

Negro y Oro

NR



277

Gris

NR

Servilleta



241

Pergamino Antiguo

NR



246

Durazno Claro

NR

Decorador



203

Estera de Yerbas

NR

Abstracto

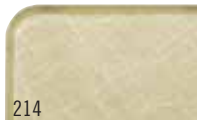

214

Bronceado

NR



215

Gris

NR

NR Las bandejas no son retornables.



BANDEJAS CAMTRAY GRUPO III - MADERA

Madera



308

Teca de Birmania

NR



304

Roble Campestre

NR



301

Esterilla Oscura

NR



309

Teca de Java

NR

Lino



329

Melcocha

NR



302

Esterilla Pálida

NR



303

Tajo Claro

NR



307

Olmo Claro

NR



204

Bejuco de Indias

NR

NR Las bandejas no son retornables.

BANDEJAS CAMTRAY COLORES DEL GRUPO I – REFERENCIA NUMÉRICA POR CÓDIGO DE COLOR

Pergamino Antiguo (101),
Bronceado del Desierto (104),
Azul Horizonte (105),
Durazno Pálido (106), Gris Perla (107),
Negro (110), Limonada (113),
Castaño de Brasil (116),
Durazno Oscuro (117),

Verde Sherwood (119),
Azul Amazonas (123), Blanco (148),
Oro Toscano (171), Azul Cielo (177),
Gris Pardo (199), Naranja Cidra (220),
Rojo Eterno (221),
Naranja Garbosa (222),
Azul Pizarra (401), Rubor (409),

Crema de Frambuesas (410),
Cerceta (414), Verde Olivo (428),
Limón de los Cayos (429),
Rojizo Real (501), Mostaza (504),
Rojo Cereza (505),
Castaño Gamuza (508),
Rojo Insigne (510),

Castaño Hoja de Laurel (513),
Oro Térreo (514), Azul Verdoso (518),
Rojo Cambro (521), Vino Tinto (522),
Chifón Amarillo Limón (536),
Amarillo Camafeo (537),
Blanco Cabaña (538), Uva (551).

Debido al proceso de impresión de este catálogo, los colores que aparecen aquí pueden no ser exactamente igual a los reales. Para los colores exactos, póngase en contacto con Cambro o con su representante y con gusto le enviaremos una pequeña muestra del color.

BANDEJAS ANTIDESLIZANTES VERSA CAMTRAYS®

- Las bandejas antideslizantes Camtrays proporcionan un mejor agarre para la entrega segura de comida.
- Las bases apiladoras mantienen las bandejas apiladas de forma segura, en su lugar, y garantizan un flujo de aire adecuado.
- Resistencia a temperatura entre -40° y 80°C.‡

Colores: Gris Perla con Titán (381), Negro con Negro Empedrado (382), Marfil con Sahara (380).



PRORRATEO

Personalización: Comuníquese con su representante Cambro para obtener los precios.

‡ No se recomienda para carritos calentados.



Diseño de perfil alto

Diseño de borde plano



CÓDIGO	DESCRIPCIÓN	DIÁM./TAM.
1418VC	Camtray Versa Antideslizantes	35,5 x 45,7 cm
1520VC	Camtray Versa Antideslizantes	38 x 51 cm

Cantidad por paquete: 12

BANDEJAS ANTIDESLIZANTES VERSA CAMTRAYS CON ASAS

- Las asas contorneadas permiten la entrega de alimentos de forma segura y elegante.
- La superficie antideslizante sujeta firmemente los artículos superiores de la mesa.
- Las bases apiladoras mantienen las bandejas apiladas de forma segura, en su lugar, y garantizan un flujo de aire adecuado.
- Resistencia a temperatura entre -40° y 80°C.‡

Colores: Gris Perla con Titán (381), Negro con Negro Empedrado (382), Marfil con Sahara (380).

Las bandejas antideslizantes Versa Camtrays con asas están cubiertas por la patente estadounidense D 683,191 S.



PRORRATEO

Personalización: Comuníquese con su representante Cambro para obtener los precios.

‡ No se recomienda para carritos calentados.

Negro con Negro Empedrado (382)

Gris Perla con Titán (381)

Marfil con Sahara (380)



CÓDIGO	DESCRIPCIÓN	DIÁM./TAM.
1418VCH	Bandejas Antideslizantes Versa Camtrays Con Asas	36 x 46 cm
1520VCRST	Bandejas Antideslizantes Versa Camtrays Con Asas	38 x 51

Cantidad por paquete: 12

BANDEJAS PARA DIETA

ESPECIFICACIONES

Material	Capas de fibra de vidrio + Resina de poliéster
Características de la superficie	Lisa
Rendimiento	Excelente
Separadores de apilamiento	Sí
Se pueden lavar en lavavajillas	Sí – frecuentemente
Resistencia a las sustancias químicas	Buena
Prueba de secado	Excelente
Resistencia a los choques	Excelente
Resistencia a las roturas	Buena
Resistencia a los rasguños	Buena
Resistencia a las manchas	Excelente
Resistencia al calor	-10° a +100°C‡

‡ No se recomienda para carrito caliente.

USO RECOMENDADO

Mucho tráfico / Uso frecuente

- Hospitales
- Escuelas
- Universidades
- Comedores / Cafeterías / Autoservicio
- Militar
- Servicio de habitaciones de hotel

Disponible en todos los colores y motivos estándar y grupo III-Madera.

* Artículos de fabricación especial sólo bajo pedido en firme, no son retornables.



PRORRATEO



Diseño de perfil bajo



CÓDIGO	DIÁM./ TAM. (CM)	CANTIDAD POR CADA PAQUETE
Bandejas para dieta – Diseño de perfil bajo		
1216D*	30,5 x 41,5	12
1219D*	30,5 x 48,3	12
1220D*	30,5 x 51	12
1222D*	30,5 x 56	12
1418D*	35,5 x 46	12
1520D*	38,0 x 51,3	12

BANDEJAS CAMLITE®

ESPECIFICACIONES

Material	Capas de fibra de vidrio + Resina de poliéster
Características de la superficie	Lisa
Rendimiento	Excelente
Separadores de apilamiento	Sí
Se pueden lavar en lavavajillas	Sí – frecuentemente
Resistencia a las sustancias químicas	Buena
Prueba de secado	Excelente
Resistencia a los choques	Excelente
Resistencia a las roturas	Buena
Resistencia a los rasguños	Buena
Resistencia a las manchas	Excelente
Resistencia al calor	-10° a +100°C‡

‡ No se recomienda para carrito caliente.

USO RECOMENDADO

Mucho tráfico / Uso frecuente

- Hospitales
- Escuelas
- Universidades
- Comedores / Cafeterías / Autoservicio
- Militar
- Servicio de habitaciones de hotel

Colores: Rosa Rojizo (163), Amarillo (145), Verde (162), Azul (142), Bronceado (161), Blanco Acero (676), Rojo Acero (675), Azul Acero (674), Negro (110).

Se requiere un pedido mínimo de 12 docenas para cualquier color especial.



PRORRATEO

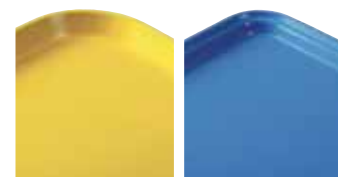

Diseño de perfil alto Diseño de perfil bajo



CÓDIGO	DIÁM./ TAM. (CM)	CANTIDAD POR CADA PAQUETE
Rectangulares – Diseño de perfil alto		
1014CL	27 x 35	12
1216CL	30,5 x 41,5	12
1418CL	35,5 x 45,7	12
1520CL	38 x 51,5	12
1826CL	45,5 x 65,5	12
Rectangulares – Diseño de perfil bajo		
3253CL	32,5 x 53	12

BANDEJAS DE POLICARBONATO

ESPECIFICACIONES

Material	Policarbonato
Características de la superficie	Texturizada
Rendimiento	Excelente
Separadores de apilamiento	Sí
Se pueden lavar en lavavajillas	Sí – frecuentemente
Resistencia a las sustancias químicas	Buena
Prueba de secado	Excelente
Resistencia a los choques	Excelente
Resistencia a las roturas	Excelente
Resistencia a los rasguños	Muy Buena
Resistencia a las manchas	Muy Buena
Resistencia al calor	-40° a +99°C‡



‡ No se recomienda para carrito caliente.

USO RECOMENDADO

Tráfico moderado /
Prioridad económica

- Escuelas
- Universidades
- Comedores / Cafeterías / Autoservicio
- Militar
- Restaurantes de servicio rápido
- Galerías de restaurantes ("Food Courts") / Tiendas de bocadillos

Colores: Azul (168), Beige (133).

Figura en la lista de la NSF sólo para alimentos con contacto no directo.



Diseño de perfil alto



CÓDIGO	TAM. (CM)	CANTIDAD POR CADA PAQUETE
Rectangular – Diseño de perfil alto		
1418CW	35,5 x 46	12
1520CW	38 x 51	12
Trapezoide – Diseño de perfil alto		
1418TRCW	35,5 x 46	12

BANDEJAS DE POLICARBONATO CON SUPERFICIE ANTIDESLIZANTE

ESPECIFICACIONES

Material	Policarbonato
Características de la superficie	Antideslizante
Rendimiento	Excelente
Separadores de apilamiento	Sí
Se pueden lavar en lavavajillas	Sí – frecuentemente
Resistencia a las sustancias químicas	Buena
Prueba de secado	Excelente
Resistencia a los choques	Excelente
Resistencia a las roturas	Excelente
Resistencia a los rasguños	Buena
Resistencia a las manchas	Buena
Resistencia al calor	-40° a +82°C‡



‡ No se recomienda para carrito caliente.

USO RECOMENDADO

Tráfico moderado /
Prioridad económica

- Escuelas / Universidades
- Comedores / Cafeterías / Autoservicio
- Militar
- Restaurantes de servicio rápido
- Galerías de restaurantes ("Food Courts") / Tiendas de bocadillos
- Restaurantes / Cafés
- Brasseries
- Servicio de habitaciones de hotel
- Hospitales

Colores: Negro (110),
Arándano oscuro (488).

Figura en la lista de la NSF sólo para alimentos con contacto no directo.

Negro (110)

Arándano oscuro (488)



CÓDIGO	TAM. (CM)	CANTIDAD POR CADA PAQUETE
Rectangular – Diseño de perfil alto		
1418CWNS	35,5 x 46	12
1520CWNS	38 x 51	12

PRODUCTOS Y COLORES EN EXISTENCIA EN NUESTROSALMACENES EUROPEOS

1418CWNS: (110), (488)

BANDEJAS DE FIBRA DE VIDRIO CAMTREAD® CON SUPERFICIE DE CAUCHO ANTIDESLIZANTE

ESPECIFICACIONES

Material	Capas de fibra de vidrio + resina de poliéster + superficie de caucho antideslizante moldeada de borde a borde
Características de la superficie	Caucho antideslizante
Rendimiento	Excelente
Separadores de apilamiento	Sí
Se pueden lavar en lavavajillas	Sí – Frecuentemente
Resistencia a las sustancias químicas	Buena
Prueba de secado	Excelente
Resistencia a los choques	Excelente
Resistencia a las roturas	Buena
Resistencia a los rasguños	Excelente
Resistencia a las manchas	Bueno
Resistencia al calor	-10° a +100°C‡

‡ No se recomienda para carrito caliente.

USO RECOMENDADO

Mucho tráfico / Uso frecuente

- Servicio de banquetes
- Restaurantes / Cafés
- Bares / Clubes / Pubs
- Banquetes a domicilio
- Brasseries



Diseño de perfil alto Diseño de perfil alto



Diseño de perfil bajo Ovalada

PRODUCTOS Y COLORES EN EXISTENCIA EN NUESTROS ALMACENES EUROPEOS

1014CT, 1100CT, 1216CT, 1826CT, 2500CT, 2900CT, 3253CT: (110)

1400CT, 1418CT, 1600CT, 1800CT, 2700CT: (110), (138)



CÓDIGO	DIÁM./ TAM. (CM)	CANTIDAD POR CADA PAQUETE
Redonda – Diseño de perfil alto		
900CT*	∅ 23	12
1100CT	∅ 28	12
1400CT	∅ 35,5	12
1600CT	∅ 40,5	12
1800CT	∅ 45	6
Redonda – Diseño de perfil bajo		
1550CT*	∅ 40,5	12
1950CT*	∅ 49,5	12
Ovalada – Diseño de perfil bajo		
2500CT	49 x 59	6
2700CT	56 x 68,5	6
2900CT	73,5 x 60	6
Rectangular – Diseño de perfil alto		
1014CT*	27 x 35	12
1216CT	30,5 x 41,5	12
1418CT	36 x 46	12
1520CT*	38 x 51,5	12
1622CT*	40,5 x 56	12
1826CT	45 x 65	6
Rectangular – Diseño de perfil bajo		
3253CT	32,5 x 53	12

Los pedidos de bandejas Camtread en colores no estándar se gestionarán únicamente bajo cotización especial.

* Artículos de fabricación especial sólo bajo pedido en firme, no son retornables.

No use las bandejas Camtread en carros calientes cerrados.

Consulte la página 198 para ver detalles y tamaños de personalización.

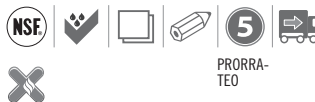

Colores de las bandejas:

110 Negro Satinado

138 Bronceado Taberna

BANDEJAS TREADLITE™

ESPECIFICACIONES

Material	Capas de fibra de vidrio + Resina de poliéster + Superficie de caucho antideslizante
Características de la superficie	Superficie de caucho antideslizante
Rendimiento	Bueno
Separadores de apilamiento	Sí
Se pueden lavar en lavavajillas	Sí – ocasionalmente
Resistencia a las sustancias químicas	Buena
Prueba de secado	Buena
Resistencia a los choques	Buena
Resistencia a las roturas	Buena
Resistencia a los rasguños	Buena
Resistencia a las manchas	Buena
Resistencia al calor	-10° a +80°C‡



‡ No se recomienda para carrito caliente.

USO RECOMENDADO

Tráfico moderado /
Prioridad económica

- Brasseries
- Restaurantes / Cafés
- Bares / Clubes / Pubs

PRODUCTOS Y COLORES EN EXISTENCIA EN NUESTROS ALMACENES EUROPEOS

1400TL, 1600TL: (110)



Colores de las bandejas:

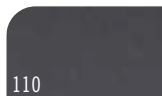

110
Negro Satinado



138
Bronceado Taberna

CÓDIGO	DIÁM./ TAM. (CM)	CANTIDAD POR CADA PAQUETE
Redonda – Diseño de perfil alto		
1400TL	ø 35,5	12
1600TL	ø 40,5	12

BANDEJAS POLYTREAD®

ESPECIFICACIONES

Material	Polipropileno + Superficie de caucho antideslizante
Características de la superficie	Superficie de caucho antideslizante
Rendimiento	Bueno
Separadores de apilamiento	Sí
Se pueden lavar en lavavajillas	Sí – ocasionalmente
Resistencia a las sustancias químicas	Buena
Prueba de secado	Buena
Resistencia a los choques	Buena
Resistencia a las roturas	Buena
Resistencia a los rasguños	Buena
Resistencia a las manchas	Buena
Resistencia al calor	-10° a +80°C‡



‡ No se recomienda para carrito caliente.

USO RECOMENDADO

Tráfico moderado /
Prioridad económica

- Brasseries
- Restaurantes / Cafés
- Bares / Clubes / Pubs



Diseño de perfil alto

PRODUCTOS Y COLORES EN EXISTENCIA EN NUESTROS ALMACENES EUROPEOS

PT1400: (110), (167)



Colores de las bandejas:

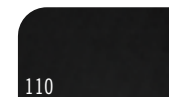

110
Negro

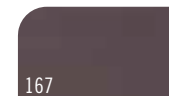

167
Castaño

CÓDIGO	DIÁM./ TAM. (CM)	CANTIDAD POR CADA PAQUETE
Redonda – Diseño de perfil alto		
PT1100	ø 28	12
PT1400	ø 35,5	12
PT1600	ø 40,5	12
Rectangular – Diseño de perfil alto		
PT1014	27 x 34,5	24
PT1216	30 x 41,5	24
PT1418	36 x 46	12

BANDEJAS DE MADERA DE HAYA CON SUPERFICIE LISA

ESPECIFICACIONES

Material	Haya contrachapada
Características de la superficie	Lisa
Rendimiento	Bueno
Separadores de apilamiento	No
Se pueden lavar en lavavajillas	Sí – de forma Normal
Resistencia a las sustancias químicas	Buena
Prueba de secado	Buena
Resistencia a los choques	Buena
Resistencia a las roturas	Buena
Resistencia a los rasguños	Buena
Resistencia a las manchas	Buena
Resistencia al calor	-10° a +100°C‡



‡ No se recomienda para carrito caliente.



USO RECOMENDADO

Uso leve / Énfasis en el estilo y con lavado limitado

- Servicio de banquetes
- Restaurantes / Cafés
- Banquetes a domicilio



Color de la bandeja:



Madera de Haya

CÓDIGO	DIÁM./ TAM. (CM)	CANTIDAD POR CADA PAQUETE
Rectangular – Serie 60		
PH556010	45,0 x 32,0	12
PH556020	58,0 x 38,0	12
PH556030	63,0 x 40,0	12
PH556040	70,0 x 45,0	12
PH556050	75,0 x 48,0	12
Rectangular – Serie 65		
PH556510	27,0 x 20,0	12
PH556520	33,0 x 23,0	12
Ovalada		
PH557010	23,0 x 16,0	24
PH557020	26,0 x 20,0	24
PH557030	29,0 x 21,0	24
PH557040	33,0 x 24,0	24
Bandeja redonda para cervezas		
PH558510	∅ 32,0	12
PH558520	∅ 36,0	12
PH558530	∅ 42,0	12

BANDEJAS DE MADERA DE HAYA CON SUPERFICIE ANTIDESLIZANTE

ESPECIFICACIONES

Material	Haya contrachapada
Características de la superficie	Superficie antideslizante
Rendimiento	Bueno
Separadores de apilamiento	No
Se pueden lavar en lavavajillas	Sí – ocasionalmente
Resistencia a las sustancias químicas	Buena
Prueba de secado	Buena
Resistencia a los choques	Buena
Resistencia a las roturas	Buena
Resistencia a los rasguños	Buena
Resistencia a las manchas	Buena
Resistencia al calor	-10° a +100°C‡



‡ No se recomienda para carrito caliente.



USO RECOMENDADO

Uso leve / Énfasis en el estilo y con lavado limitado

- Servicio de banquetes
- Restaurantes / Cafés
- Bares / Clubes / Pubs
- Banquetes a domicilio
- Brasseries



Color de la bandeja:



Madera de Haya

CÓDIGO	DIÁM./ TAM. (CM)	CANTIDAD POR CADA PAQUETE
Rectangular – Serie 60		
PH556016	45,0 x 32,0	12
PH556026	58,0 x 38,0	12
PH556036	63,0 x 40,0	12
PH556046	70,0 x 45,0	12
PH556056	75,0 x 48,0	12
Rectangular – Serie 65		
PH556516	27,0 x 20,0	12
PH556526	33,0 x 23,0	12
Ovalada		
PH557016	23,0 x 16,0	24
PH557026	26,0 x 20,0	24
PH557036	29,0 x 21,0	24
PH557046	33,0 x 24,0	24
Bandeja redonda para cervezas		
PH558516	∅ 32,0	12
PH558526	∅ 36,0	12
PH558536	∅ 42,0	12

BANDEJAS DE MADERA DE CAOBA CON SUPERFICIE ANTIDESLIZANTE

ESPECIFICACIONES

Material	Caoba contrachapada
Características de la superficie	Superficie antideslizante
Rendimiento	Bueno
Separadores de apilamiento	No
Se pueden lavar en lavavajillas	Sí – ocasionalmente
Resistencia a las sustancias químicas	Buena
Prueba de secado	Buena
Resistencia a los choques	Buena
Resistencia a las roturas	Buena
Resistencia a los rasguños	Buena
Resistencia a las manchas	Buena
Resistencia al calor	-10° a +100°C‡



‡ No se recomienda para carrito caliente.

USO RECOMENDADO

Uso leve / Énfasis en el estilo y con lavado limitado

- Servicio de banquetes
- Restaurantes / Cafés
- Bares / Clubes / Pubs
- Banquetes a domicilio
- Brasseries

Disponible únicamente a través de Cambro European Logistics (CEL), Alemania y Cambro Özay, Turquía.



CÓDIGO	DIÁM./ TAM. (CM)	CANTIDAD POR CADA PAQUETE
Rectangular		
MW3245	32,0 x 45,0	12
MW3858	37,5 x 57,5	12
MW3646	36,0 x 46,0	12
Ovalada		
MW2129	21,0 x 29,0	12
Bandeja redonda para cervezas		
MW3200	∅ 32,0	12
MW3600	∅ 36,0	12
MW4200	∅ 42,0	12

Color de la bandeja:



W02
Caoba

CORFÚ – BANDEJAS LAMINADAS CON SUPERFICIE DE CAUCHO ANTIDESLIZANTE

ESPECIFICACIONES

Material	Laminado + Superficie de caucho antideslizante
Características de la superficie	Superficie de caucho antideslizante
Rendimiento	Excelente
Separadores de apilamiento	No
Se pueden lavar en lavavajillas	Sí – de forma normal
Resistencia a las sustancias químicas	Excelente
Prueba de secado	Buena
Resistencia a los choques	Buena
Resistencia a las roturas	Buena
Resistencia a los rasguños	Buena
Resistencia a las manchas	Buena
Resistencia al calor	-10° a +100°C‡



Personalización, vea la página 198.

PRORRATEO

‡ No se recomienda para carrito caliente.

Nota: Todas las bandejas laminadas tienen que secarse antes de ser apiladas.

USO RECOMENDADO

Uso leve / Énfasis en el estilo y con lavado limitado

- Comedores / Cafeterías / Autoservicio
- Servicio de banquetes
- Restaurantes / Cafés
- Bares / Clubes / Pubs
- Banquetes a domicilio

PRODUCTOS Y COLORES EN EXISTENCIA EN NUESTROS ALMACENES EUROPEOS .

C03200, C03343, C03800, C04300, C03646: (D01)

Pedido cantidad mínima de CEL:

Artículo en existencia una caja, Artículo sin existencias 120 unidades. No se venden cajas parciales.

Disponible únicamente a través de Cambro European Logistics (CEL), Alemania y Cambro Özay, Turquía.



CÓDIGO	DIÁM./ TAM. (CM)	CANTIDAD POR CADA PAQUETE
Rectangular		
C02632	26,5 x 32,5	12
C03253	32,5 x 53,0	12
C03343	33,0 x 43,0	12
C03646	36,0 x 46,0	12
C03753	37,0 x 53,0	12
Redonda		
C03200	∅ 32,0	12
C03800	∅ 38,0	12
C04300	∅ 43,0	12



Colores de las bandejas:



D01 Negro sobre Gris

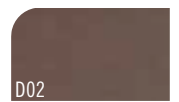

D02 Castaño

CAPRI – BANDEJAS LAMINADAS CON SUPERFICIE LISA

ESPECIFICACIONES

Material	Laminado
Características de la superficie	Lisa
Rendimiento	Bueno
Separadores de apilamiento	No
Se pueden lavar en lavavajillas	Sí – de forma normal
Resistencia a las sustancias químicas	Excelente
Prueba de secado	Buena
Resistencia a los choques	Buena
Resistencia a las roturas	Buena
Resistencia a los rasguños	Buena
Resistencia a las manchas	Excelente
Resistencia al calor	-10° a +100°C‡



Personalización,
vea la página 198.

PRORRATEO

‡ No se recomienda para carrito caliente.

Nota: Todas las bandejas laminadas
tienen que secarse antes de ser apiladas.

USO RECOMENDADO

Tráfico moderado / Prioridad
económica

- Comedores / Cafeterías / Autoservicio
- Servicio de habitaciones de hotel
- Restaurantes / Cafés
- Bares / Clubes / Pubs
- Banquetes a domicilio
- Brasseries

Disponible únicamente a través de
Cambro European Logistics (CEL),
Alemania y Cambro Özyay, Turquía.

Capri – Rectangular con asas

CÓDIGO	DIMENSIONES EXTERIOR	DIMENSIONES INTERIOR
Rectangular con asas		
CA4064H	40 x 64 cm	35,6 x 53,3 cm
Cantidad por cada paquete: 12		



Acero Bruñado
(E85)

Vengué
(E84)

Nogal
(E76)

PRODUCTOS Y COLORES EN EXISTENCIA EN NUESTROS ALMACENES EUROPEOS

CA4064H: (E76), (E84)

CAPRI – BANDEJAS LAMINADAS CON SUPERFICIE LISA

CÓDIGO	TAM. (CM)	CANTIDAD POR CADA PAQUETE
Rectangular		
CA2028	20,0 x 28,0	24
CA2632	26,5 x 32,5	24
CA2738	27,0 x 38,0	24
CA2836	28,0 x 36,0	24
CA3244	32,0 x 44,0	24
CA3253	32,5 x 53,0	24
CA3343	33,0 x 43,0	24
CA3446	34,0 x 46,0	24
CA3646	36,0 x 46,0	24
CA3748	37,0 x 48,0	24
CA3753	37,0 x 53,0	24
CA3952	39,0 x 52,0	24
CA4361	43,0 x 61,0	12

PRODUCTOS Y COLORES EN EXISTENCIA EN NUESTROS ALMACENES EUROPEOS

CA2738, CA2836, CA3753: (E76)
 CA3253: (E75), (E76)
 CA3343, CA3646: (E73), (E75), (E76), (E82)
 CA3446: (E73), (E75), (E82)
 CA3748: (E73), (E82)
 CA4361: (E73), (E76)

Disponible únicamente a través de Cambro European Logistics (CEL), Alemania y Cambro Özay, Turquía.

Pedido cantidad mínima de CEL: Artículo en existencia una caja, Artículo sin existencias 120 unidades. No se venden cajas parciales.

CÓDIGO	DIÁM./ TAM. (CM)	CANTIDAD POR CADA PAQUETE
Redonda		
CA1300	∅ 13,0	24
CA3200	∅ 32,0	24
CA3800	∅ 38,0	24
CA4300	∅ 43,0	24

Motivo de la bandeja:

Gracias (E01).



CÓDIGO	TAM. (CM)	CANTIDAD POR CADA PAQUETE
Trapezoide		
CA3247TR	32,0 x 47,0	24

CÓDIGO	TAM. (CM)	CANTIDAD POR CADA PAQUETE
Ovalada		
CA1623	16,0 x 23,0	24
CA2026	20,0 x 26,5	24
CA2129	21,0 x 29,0	24

Capri – Rectangular



Capri – Redonda



Colores de las bandejas:

E73
Madera de Caoba

E75
Abedul

E76
Nogal

E77
Teca

Capri – Trapezoide



E78
Blanco

E79
Negro

E80
Beige

Capri – Ovalada



E81
Gris

E82
Granito Carboncillo

MYKONOS – BANDEJAS LAMINADAS CON SUPERFICIE ANTIDESLIZANTE

ESPECIFICACIONES

Material	Laminado + superficie antideslizante
Características de la superficies	Superficie antideslizante
Rendimiento	Bueno
Separadores de apilamiento	No
Se pueden lavar en lavavajillas	Sí – de forma Mínima
Resistencia a las sustancias químicas	Buena
Prueba de secado	Buena
Resistencia a los choques	Buena
Resistencia a las roturas	Buena
Resistencia a los rasguños	Buena
Resistencia a las manchas	Buena*
Resistencia al calor	-10° a +100°C‡



Personalización,
vea la página 198.

PRORRATEO

‡ No se recomienda para carrito caliente.
Nota: Todas las bandejas laminadas
tienen que secarse antes de ser apiladas.

*Resistencia limitada a las manchas en
las de abedul (E75).

USO RECOMENDADO

Uso leve / Énfasis en el estilo y con
lavado limitado

- Servicio de banquetes
- Restaurantes / Cafés
- Bares / Clubes / Pubs
- Banquetes a domicilio

PRODUCTOS Y COLORES EN EXISTENCIA EN NUESTROS ALMACENES EUROPEOS

MY2129, MY2632, MY3253, MY3800,
MY4300, MY4361: (E76)
MY2738: (E75)
MY3343: (E75), (E76)
MY3646: (E73), (E76)

Pedido cantidad mínima de CEL:

Artículo en existencia una caja,
Artículo sin existencias 120 unidades.
No se venden cajas parciales.



Disponible únicamente a través de
Cambro European Logistics (CEL),
Alemania y Cambro Özyar, Turquía.



CÓDIGO	DIÁM./ TAM. (CM)	CANTIDAD POR CADA PAQUETE
Rectangular		
MY2632	26,5 x 32,5	24
MY2738	27,0 x 38,0	24
MY3244	32,0 x 44,0	24
MY3253	32,5 x 53,0	24
MY3343	33,0 x 43,0	24
MY3446	34,0 x 46,0	24
MY3646	36,0 x 46,0	24
MY3753	37,0 x 53,0	24
MY3952	39,0 x 52,0	24
MY4361	43,0 x 61,0	12
Ovalada		
MY2026	20,0 x 26,5	24
MY2129	21,0 x 29,0	24
Redonda		
MY3200	∅ 32,0	24
MY3800	∅ 38,0	24
MY4300	∅ 43,0	24



Colores de las bandejas:

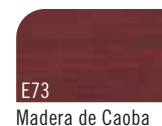

MADEIRA – BANDEJAS LAMINADAS CON SUPERFICIE DE MADERA TEXTURIZADA

ESPECIFICACIONES

Material	Laminado
Características de la superficies	Texturizada – Por ambos lados
Rendimiento	Bueno
Separadores de apilamiento	No
Se pueden lavar en lavavajillas	Sí – de forma normal
Resistencia a las sustancias químicas	Excelente
Prueba de secado	Buena
Resistencia a los choques	Buena
Resistencia a las roturas	Buena
Resistencia a los rasguños	Buena
Resistencia a las manchas	Excelente
Resistencia al calor	-10° a +100°C‡



Personalización,
vea la página 198.

‡ No se recomienda para carrito caliente.

Nota: Todas las bandejas laminadas
tienen que secarse antes de ser apiladas.

USO RECOMENDADO

Tráfico moderado /
Prioridad económica

- Comedores / Cafeterías / Autoservicio
- Servicio de habitaciones de hotel
- Restaurantes / Cafés
- Bares / Clubes / Pubs

Disponible únicamente a través de
Cambro European Logistics (CEL),
Alemania y Cambro Özyay, Turquía.



CÓDIGO	DIÁM./ TAM. (CM)	CANTIDAD POR CADA PAQUETE
Rectangular		
MA2435	24,0 x 35,0	24
MA3343	33,0 x 43,0	24
MA3646	36,0 x 46,0	24
MA4361	43,0 x 61,0	12
Rectangular con asa		
MA3142H	31,0 x 42,0	24
Trapezoide		
MA3652TR	36,0 x 52,0	24
Redonda		
MA3200	ø 32,0	24
MA3800	ø 38,0	24
MA4300	ø 43,0	24



Colores de las bandejas:

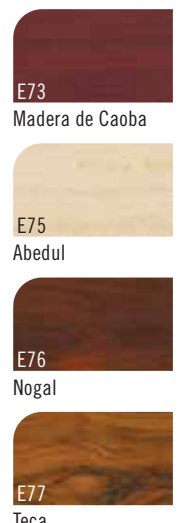

BANDEJAS PARA ALIMENTOS DE PREPARACIÓN RÁPIDA

ESPECIFICACIONES

Material	Polipropileno
Características de la superficie	Texturizada
Rendimiento	Bueno
Separadores de apilamiento	Sí
Se pueden lavar en lavavajillas	Sí – Ocasionalmente**
Resistencia a las sustancias químicas	Excelente
Prueba de secado	Buena
Resistencia a los choques	Buena
Resistencia a las roturas	Buena
Resistencia a los rasguños	Buena
Resistencia a las manchas	Buena
Resistencia al calor	-10° a +80°C‡

‡ No se recomienda para carrito caliente.

**Lávala una vez al día durante 60 segundos a una temperatura máxima de 80°C.

USO RECOMENDADO

Tráfico moderado /
Prioridad económica

- Restaurantes de servicio rápido
- Galerías de restaurantes ("Food Courts") / Tiendas de bocadillos

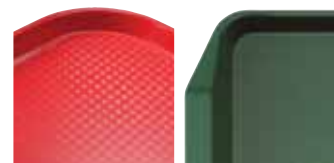

Diseño de perfil alto

Diseño de perfil alto con asas

PRODUCTOS Y COLORES EN EXISTENCIA EN NUESTROS ALMACENES EUROPEOS

1014FF, 1216FF: (110), (119), (163), (167), (168), (186)

1418FF: (107), (110), (119), (163), (167), (168), (186)

1217FFH: (110), (119), (166), (167), (416)



1418FF



1217FFH

Colores de las bandejas:

104 Bronceado del Desierto	106 Durazno Pálido	107 Gris Perla	108 Amarillo Prímula
110 Negro	119 Verde Sherwood	163 Rojo	166 Anaranjado
167 Castaño	168 Azul	186 Azul Marino	409 Rubor
414 Cerceta	416 Arándano		

CÓDIGO	DIÁM./TAM. (CM)	CANTIDAD POR CADA PAQUETE
Bandejas rectangulares – Diseño de perfil alto		
1014FF	26,5 x 34,5	24
1216FF	30 x 41	24
1418FF	35 x 45	12
Bandeja rectangular – Diseño de perfil alto con asas		
1217FFH*	30 x 43	24

* Disponibles en los siguientes colores: Negro (110), Verde Sherwood (119), Anaranjado (166), Castaño (167), Arándano (416).

* No se pueden personalizar. Producto no retornable.



PRORRATEO



Personalización, vea la página 184.

BANDEJAS DE COMPARTIMENTOS

ESPECIFICACIONES

Código	10146CW	BCT1014	PS1014
Material	Polycarbonato	ABS	Copolímero
Características de la superficie	Texturizada	Texturizada	Texturizada
Rendimiento	Excelente	Excelente	Excelente
Separadores de apilamiento	Sí	Sí	Sí
Se pueden lavar en lavavajillas	Sí – frecuentemente	Sí – frecuentemente	Sí – ocasionalmente
Resistencia a las sustancias químicas	Buena	Excelente	Excelente
Prueba de secado	Excelente	Excelente	Excelente
Resistencia a los choques	Excelente	Buena	Buena
Resistencia a las roturas	Excelente	Buena	Excelente
Resistencia a los rasguños	Muy Buena	Muy Buena	Muy Buena
Resistencia a las manchas	Muy Buena	Muy Buena	Muy Buena
Resistencia al calor	-40° a +99°C‡	-10° a +82°C‡	-10° a +80°C‡

‡ No se recomienda para carrito caliente.

PS1014



Esta bandeja es apta para los boles reutilizables 150CW, 100CW, 50CW, 45CW, 35CW, 10CW y SRB5CW que se pueden utilizar para servir cereales, caldos y ensaladas.



BCT1014



Modelo PS1014 en el soporte para bandejas OETR314 con apertura en el extremo.

CÓDIGO	TAM. (CM)	PESO DE LA POR CADA PAQUETE
Polycarbonato		
10146CW	25,4 x 36,5	24
ABS		
BCT1014	25,4 x 36,5	24
Copolímero		
PS1014	25,4 x 36,5	24



BCT1014, PS1014 & 10146CW

USO RECOMENDADO

Tráfico moderado /
Prioridad económica

- Escuelas
- Universidades
- Militar

Las bandejas fabricadas en ABS y copolímero no cuentan con la certificación NSF.



Polycarbonato

3 PRORRATEO



119 Verde Sherwood

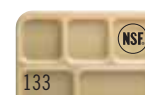

133 Beige

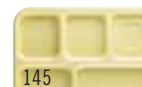

145 Amarillo



186 Azul Marino



416 Arándano



110 Negro

ABS

2 PRORRATEO



119 Verde Sherwood



145 Amarillo



161 Bronceado



163 Rojo



186 Azul Marino



414 Cerceta



416 Arándano

Copolímero

2 PRORRATEO



437 Verde Césped



145 Amarillo



161 Bronceado



186 Azul Marino



414 Cerceta



416 Arándano

BANDEJAS DE COMPARTIMENTOS

ESPECIFICACIONES

Material	Policarbonato	Copolímero
Características de la superficie	Texturizada	Texturizada
Rendimiento	Bueno	Excelente
Separadores de apilamiento	Sí	Sí
Se pueden lavar en lavavajillas	Sí – frecuentemente	Sí – ocasionalmente
Resistencia a las sustancias químicas	Buena	Excelente
Prueba de secado	Excelente	Excelente
Resistencia a los choques	Excelente	Buena
Resistencia a las roturas	Prácticamente irrompible	Excelente
Resistencia a los rasguños	Muy Buena	Muy Buena
Resistencia a las manchas	Muy Buena	Muy Buena
Resistencia al calor	-40° a +99°C‡	-10° a +80°C‡

‡ No se recomienda para carrito caliente.



915CP



1596CW

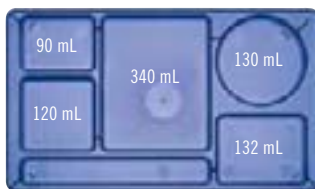

915CW & 915CP

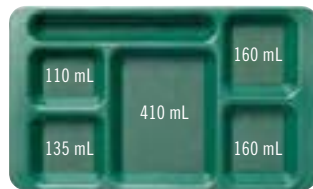

1596CW & 1596CP

CÓDIGO	TAM. (CM)	CANTIDAD POR CADA PAQUETE
Policarbonato		
1596CW	22,9 x 38	24
915CW	22,2 x 38	24
Copolímero		
1596CP	22,9 x 38	24
915CP	22,2 x 38	24

USO RECOMENDADO

Mucho tráfico / Uso frecuente

- Escuelas
- Universidades
- Militar

Los tazones 100CW, SRB13CW y 50CW caben en el compartimento redondo. Los tazones 10CW y 150CW caben en el compartimento cuadrado. Vea las secciones de las Vajillas y de los Tazones Remolino.

Las bandejas fabricadas en ABS y copolímero no cuentan con la certificación NSF.

Las bandejas de policarbonato figuran en la lista de la NSF excepto la de color: Azul translúcido (431).



Sólo en policarbonato

Policarbonato

3 PRORRATED



119 Verde Sherwood



404 Rojo

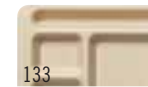

133 Beige



414 Cerceta



168 Azul



416 Arándano



186 Azul Marino



110 Negro



431 Azul Translúcido

Copolímero

2 PRORRATED



145 Amarillo



186 Azul Marino



416 Arándano



Modelos 915CW y 1596CW dentro de dos cestas Camrack PR314.

BANDEJAS PARA LA ENTREGA DE ALIMENTOS Y BANDEJA SEPARATOR®

Bandejas para la entrega de alimentos

- Tres compartimentos de profundidad de plato para servir alimentos en porciones grandes.
- La tapa a presión se ajusta en forma segura.
- La superficie texturizada minimiza los rasguños.

Policarbonato Colores: Beige (133), Cerceta (414).

Color de la tapa: Transparente (135).

Copolímero Colores: Cerceta (414), Castaño (167), Bronceado (161).

Color de la tapa: Blanco (148).

Los modelos copolímero están listados por la NSF.

No se recomienda para carrito calentado.



Policarbonato

3 PRORRATEO



Copolímero

2 PRORRATEO

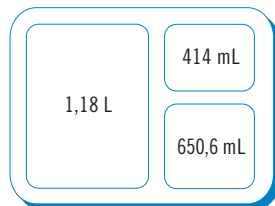

9113CW/9113CP

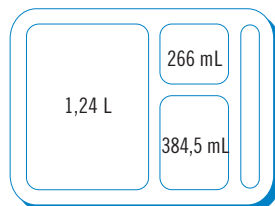

9114CW/9114CP

CÓDIGO	DESCRIPCIÓN	DIMENSIONES A x L x P (CM)
Policarbonato		
9113CW	3 Compartimentos	22,8 x 27,9 x 6,8
9114CW	4 Compartimentos	22,8 x 27,8 x 6,7
911CWC	Tapa, sirve para las dos bandejas	22,9 x 28 x 1,4
Copolímero		
9113CP	3 Compartimentos	22,5 x 27,2 x 6,6
9114CP	4 Compartimentos	22,6 x 27,2 x 6,6
911CPC	Tapa, sirve para las dos bandejas	22,6 x 27,4 x 1,4

Cantidad por cada paquete: 24

Bandeja de compartimentos Separator

- Bandeja de seis compartimentos diseñada específicamente para programas de alimentación en celdas.
- Sirva comidas calientes y frías en la misma bandeja.
- La bandeja con tapa separa cada compartimento para conservar la temperatura de los alimentos y reducir los derrames.
- Los rebordes de traba arriba de la tapa y por debajo de la bandeja brindan un apilado más seguro.

Policarbonato Color: Beige (133)
Color de la tapa: Transparente (135).

Copolímero Colores: Cerceta (414), Castaño (167), Bronceado (161).

Color de la tapa: Translúcido (190).

Los modelos copolímero están listados por la NSF.

No se recomienda para carrito calentado.



10146DCW/10146DCP

Policarbonato

3 PRORRATEO



Copolímero

2 PRORRATEO

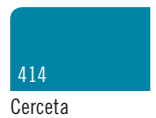

CÓDIGO	DESCRIPCIÓN	DIMENSIONES A x L x P (CM)
Policarbonato		
10146DCW	6 Compartimentos	25,4 x 36,1 x 3,3
10146DCWC	Tapa para 10146DCW	26 x 36,2 x 3,5
Copolímero		
10146DCP	6 Compartimentos	25,4 x 36 x 2,9
10146DCPC	Tapa para 10146DCP	25,6 x 35,6 x 3,6

Cantidad por cada paquete: 24

SISTEMA DE ENTREGA DE ALIMENTOS BANDEJA SOBRE BANDEJA

Bandeja de base

- Combine las raciones de alimentos fríos y calientes en una sola unidad de servicio reutilizable.
- Funciona como una bandeja independiente, tipo cafetería, o para alimentar en las celdas con la bandeja de inserción.
- La bandeja de base tiene 5 compartimentos con 1 compartimento en el que se coloca la bandeja de inserción.

Policarbonato Color: Beige (133).

Copolímero Colores: Castaño (167), Bronceado (161).

Los modelos copolímero están listados por la NSF.

No se recomienda para carrito calentado.



1411CW

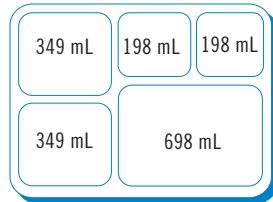

1411CW/1411CP



1411CW bandeja de base con 853FH bandeja de inserción.

Policarbonato

3 PRORRATEO

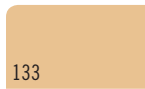

133
Beige

Copolímero

2 PRORRATEO

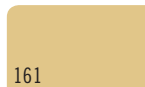

161
Bronceado

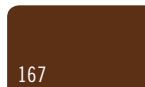

167
Castaño

CÓDIGO	DESCRIPCIÓN	DIMENSIONES A x L x P (CM)
Policarbonato		
1411CW	Compartimentos	26,8 x 36,5 x 3,3
Copolímero		
1411CP	Compartimentos	26,8 x 36,5 x 3,3

Cantidad por cada paquete: 24

Bandejas de inserción

- Caben ocho bandejas cómodamente en un placa normal para horno o en una rejilla de alambre de 45,5 x 65,5 cm.

Policarbonato Color: Beige (133).

Color de la tapa: Clear (135).

Copolímero Colores: Castaño (167), Bronceado (161).

Color de la tapa: Translúcido (190).

Plástico resistente al calor color: Ámbar (150).

Color de la tapa: Ámbar (150).

Los modelos copolímero están listados por la NSF.

No se recomienda para carrito calentado.



Policarbonato

3 PRORRATEO

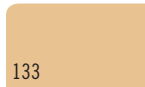

133
Beige

Copolímero

2 PRORRATEO

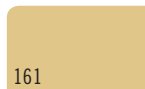

161
Bronceado



167
Castaño

Plástico resistente al calor

2 PRORRATEO

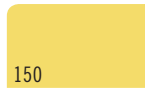

150
Ámbar

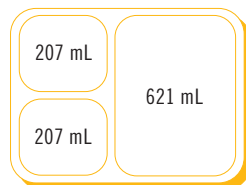

853FCW/853FCP/853FH

CÓDIGO	DESCRIPCIÓN	DIMENSIONES A x L x P (CM)
Policarbonato		
853FCW	Compartimentos	16 x 22,1 x 4,8
853FCWC	Tapa para 853FCW	17,1 x 22,4 x 0,6
Copolímero		
853FCP	Compartimentos	16 x 22,1 x 4,8
853FCPC	Tapa para 853FCP	17,1 x 22,4 x 0,6
Plástico resistente al calor		
853FH	Compartimentos	16 x 22,1 x 4,8
853FHC	Tapa para 853FH	17,1 x 22,4 x 0,6

Cantidad por cada paquete: 24

BANDEJAS DE SERVICIO CON COMPARTIMENTOS

- Para alimentar, al estilo cafetería, en entornos de alta seguridad.
- Configuraciones de compartimentos diseñadas para satisfacer todos los requisitos del menú.
- Las bandejas con compartimentos trapezoidales ahorran espacio en la alimentación por autoservicio en instalaciones correccionales.

Policarbonato 6 Compartimentos Colores: Azul Marino (186), Arándano (416), Amarillo (145), Verde Sherwood (119), Beige (133), Negro (110).

7 & 5 Compartimentos Colores: Beige (133).

Copolímero Colores: Castaño (167), Bronceado (161).

Colores de los compartimentos de policarbonato publicados por la Fundación Nacional de Ciencia (NSF): Beige (133), Negro (110).

Los modelos 14187TRCW y 14105CP están listados por la NSF.

Bandejas trapezoides con compartimentos está protegida por la patente estadounidense D 508,634.



Policarbonato **3** PRORRATEO

Copolímero **2** PRORRATEO

Vaso de copolímero modelo NT9CP. Para obtener más información póngase en contacto con su representante de Cambro.



10146CW

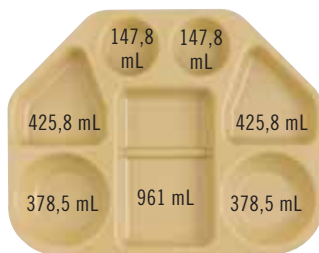

14187TRCW

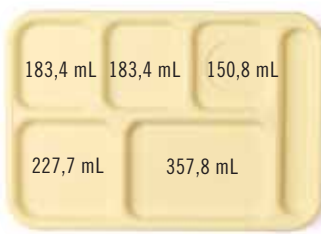

10146CW



10145CW



14105CW

Disponible también en 14105CP

CÓDIGO	DESCRIPCIÓN	PESO DE LA POR CADA PAQUETE X	DIMENSIONES A x L x P (CM)
Policarbonato			
14187TRCW	7 Compartimentos, Trapezoides	12	45,6 x 35,4 x 4,0
10146CW	6 Compartimentos	24	25,4 x 36,8 x 2,4
14105CW	5 Compartimentos	24	27,2 x 35,2 x 2,9
10145CW	5 Compartimentos	24	25,4 x 36,8 x 2,4
Copolímero			
14105CP	5 Compartimentos	24	27,2 x 35,2 x 2,9

BANDEJAS Y RECIPIENTES PARA MERCADOS

ESPECIFICACIONES

Material	Capas de fibra de vidrio + Resina de poliéster
Características de la superficie	Lisa
Rendimiento	Excelente
Separadores de apilamiento	Sí
Se pueden lavar en lavavajillas	Sí – frecuentemente
Resistencia a las sustancias químicas	Buena
Prueba de secado	Excelente
Resistencia a los choques	Excelente
Resistencia a las roturas	Buena
Resistencia a los rasguños	Buena
Resistencia a las manchas	Excelente
Resistencia al calor	-10° a +100°C‡

‡ No se recomienda para carrito caliente.

USO RECOMENDADO

Tráfico moderado / Prioridad económica

– Exhibidores para Delicatessen / Bufés

Colores: Amarillo (145)**, Azul (142), Verde (140), Blanco (148), Negro (110).

* Artículos de fabricación especial sólo bajo pedido en firme, no son retornables.

**Figura en la lista de la NSF sólo para alimentos con contacto no directo.

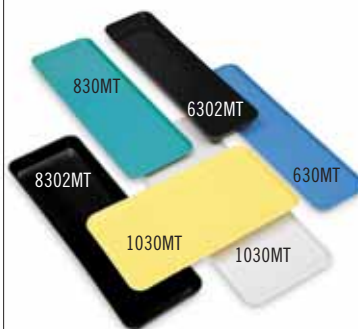

CÓDIGO	DIMENSIONES A x L x P (CM)	CANTIDAD POR CADA PAQUETE
Bandejas para mercados		
630MT*	16,4 x 76,2 x 1,9	12
826MT*	21,6 x 64,1 x 1,9	12
830MT*	21,4 x 76,2 x 1,9	12
913MT*	22 x 31,6 x 2,1	12
918MT*	22 x 45,7 x 2,1	12
926MT*	22,5 x 64,9 x 2,5	12
1015MT*	25,7 x 38,1 x 1,9	24
1030MT*	26,5 x 76,2 x 1,9	12
1218MT*	29,2 x 45,1 x 2,5	12
1224MT*	31,6 x 61 x 1,9	12
1230MT*	31,6 x 76,2 x 1,9	12
1318MT*	32,1 x 45,1 x 2,7	12
1826MT*	45,2 x 65,2 x 2,7	6
2025MT*	52,7 x 64,9 x 2,1	6
Recipientes para mercados		
6302MT*	16,7 x 76,2 x 5,1	12
8262MT*	21,5 x 64,1 x 5,1	12
8302MT*	21,4 x 76,2 x 5,1	12
92615MT*	22,5 x 64,8 x 3,8	12
10302MT*	26,5 x 76,2 x 5,1	12



CAMBRO

Cuidados De Salud

The Cure for the Common Kitchen™

CUIDADOS DE SALUD



CUIDADOS DE SALUD

Utensilios para la Entrega de Alimentos

**Camlids® Reutilizables para los
Sistemas de Entrega de Alimentos**

Camlids Desechables para Shoreline

Bastidores de Secado Higiénico Camshelving

Sistema de Entrega de Alimentos Tablotherm

Bandejas Antibacterianas Versa Camguard®

**Bandejas Versa de Poliéster, Decoradas,
con Superficie Antideslizante**

Bandejas Ligeras Antideslizantes

Versa Lite de Poliéster

Bandejas Antideslizantes Versa Camtrays®

Camtrays con Asas

Bandeja Antideslizante de Policarbonato

**Carritos de Entrega De Alimentos
para el Servicio con Bandeja**





¿Por qué escoger Cambro para la atención sanitaria?

Cambro lleva más de 60 años centrado en el desarrollo de soluciones innovadoras para hacer frente a los retos más difíciles en el sector de la alimentación. Los productos Cambro para la atención sanitaria han sido diseñados para cumplir de forma sistemática con las condiciones del servicio de alimentos más demandadas en la atención sanitaria.

Elementos para lograr un buen servicio de alimentos y la satisfacción del paciente

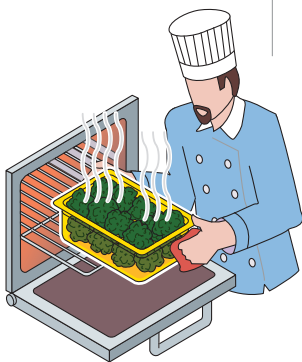
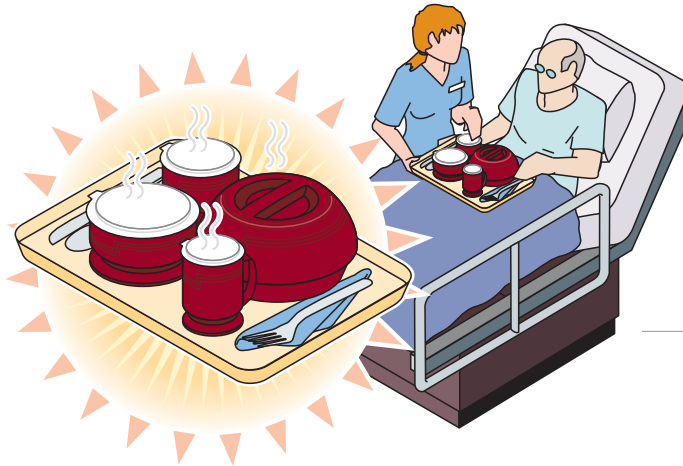

Comida Caliente

El objetivo de cualquier sistema de entrega de alimentos es mantener el producto caliente y en buenas condiciones. La manipulación segura de los alimentos y la preparación son los primeros pasos.

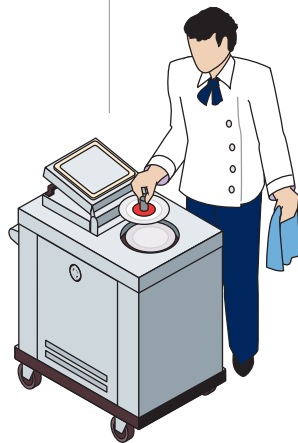

Placa Caliente

La comida caliente necesita una placa calentada a la temperatura adecuada. Una placa que no esté caliente disminuirá la calidad de la comida del paciente.

Las placas deben tener una temperatura entre 65° y 77°C.

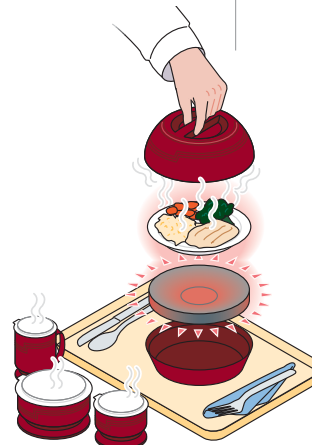

Sistema de mantenimiento de la temperatura

Los utensilios para la entrega de alimentos, que cumplen con la lista NSF, consistentes en tazones, boles, cúpulas aisladas y bases o placas calientes específicamente diseñados para el servicio de alimentos en la atención sanitaria son fundamentales para el mantenimiento de la temperatura.

Las bases y las placas deberán tener una temperatura entre 132° y 144°C.



Transporte de los alimentos

Desde carros de entrega de alimentos hasta sistemas de transporte de alimentos Tablotherm, estos productos pueden prolongar la conservación del calor de la comida hasta la cama del paciente.

El sistema de placa Tablotherm permite conservar la temperatura de 64°C durante 2 horas.

SISTEMAS DE RETENCIÓN DE LA TEMPERATURA

Abovedada con aislamiento

Plato cerámico de 22,86 cm

Protector del pellet



Pellet térmico Camtherm

- Mantiene el calor en su centro para mantener los alimentos calientes a temperaturas seguras.
- Mantiene 11°C más frío el borde con respecto a los pellets de metal para proteger al personal y los pacientes de quemaduras.
- Es un compuesto de plástico de alta densidad que no se mella como los pellets de metal.
- Admite un plato de 22,86 cm.

Color: Gris Oscuro (477).



Abovedada con aislamiento

Plato cerámico de 22,86 cm



Base aislante conservante del calor

- Conserva el calor durante al menos 20 minutos.
- Solución rentable para mantener las temperaturas de entrega de los alimentos.
- Resistente a manchas, olores y arañazos.
- Admite un plato de 22,86 cm.

Colores: Meadow (447), Wheat (457), Gris Moteado (480), Arándano (487), Azul Marino (497), Negro (110).



COMPARATIVA DE CÚPULA AISLADA DE PERFIL BAJO

Perfecto para cuando hay poco espacio para las bandejas



*Esta altura se mide desde una superficie plana.

UTENSILIOS PARA LA ENTREGA DE ALIMENTOS

Sistema de Placa Térmica

La elección perfecta para la máxima retención del calor, mantiene la temperatura durante 60 minutos o más.

Las tapas abovedadas y las bandejas de servicio están fabricadas con polipropileno resistente y no están diseñadas para su uso en microondas.



CÓDIGO	MDS9	MDSL9	MDSL9	MDSPL9	MDSP9
DESCRIPCIÓN	Cúpula isotérmica cubre los platos de 22,86 cm	Cúpula isotérmica de perfil bajo cubre los platos de 22,86 cm	Bajoplateo de bola apto para bola de 24,13 cm	Placa de cerámica	Bola térmica apta para platos de 22,86 cm
DIÁMETRO	25,94 cm	25,94 cm	24,29 cm	22,86 cm	24 cm
ALTURA	8,17 cm	6,99 cm	4,6 cm	2,54 cm	4,45 cm
CAMRACK® DE MISMO TAMAÑO	PR59314	PR59314	PR59314	PR59314	PR59314
CANT. POR PAQUETE	12	12	12	24	12

Color de MDS9, MDSL9 y MDSCDB9: Meadow (447), Wheat (457), Gris Moteado (480), Arándano (487), Azul Marino (497), Negro (110).

Color de MDSP9: Gris Oscuro (477). MDSP9 para uso con CHPEL80.

Color de MDSPL9: Blanco (148). El modelo MDSPL9 solamente se vende en cajas completas. Los modelos MDSL9 y MDSP9 no cuentan con la certificación NSF.

Sistema de Base Aislada de Platos Isotérmicos

La solución rentable para la retención del calor, mantiene la temperatura durante 20 minutos o más.

PRODUCTOS Y COLORES EN EXISTENCIA EN NUESTROS ALMACENES EUROPEOS

MDSL9, MDSL9: (487), (497), (110)
MDS9: (487), (497) MDSP9: (477) MDSPL9: (000)

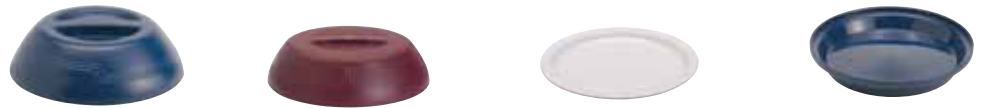

CÓDIGO	MDS9	MDSL9	MDSPL9	HK39B
DESCRIPCIÓN	Cúpula isotérmica para platos de 22,86 cm	Cúpula isotérmica de perfil bajo para platos de 22,86 cm	Placa de cerámica	Base aislante para platos de 22,86 cm
DIÁMETRO	25,94 cm	25,94 cm	22,86 cm	24,48 cm
ALTURA	8,17 cm	6,99 cm	2,54 cm	4,07 cm
CAMRACK DE MISMO TAMAÑO	PR59314	PR59314	PR59314	PR59314
CANT. POR PAQUETE	12	12	24	12

Color de MDS9, MDSL9 y HK39B: Meadow (447), Wheat (457), Gris Moteado (480), Arándano (487), Azul Marino (497), Negro (110).

Color de MDSPL9: Blanco (148). El modelo MDSPL9 solamente se venden en cajas completas. HK39B cuenta con la certificación NSF.

ACCESORIOS AISLADO

PRODUCTOS Y COLORES EN EXISTENCIA EN NUESTROS ALMACENES EUROPEOS

MDSM8, MDSB5, MDSB9, MDSB16: (487), (497), (110)



CÓDIGO	MDSM8	MDSB5	MDSB9	MDSB16	MDSPL
DESCRIPCIÓN	Taza Grande	Tazón Chico	Tazón Gde.	Boles para entrantes	Alzador de Placas
CAPACIDAD APROX.	240 mL	150 mL	270 mL	500 mL	—
DIÁMETRO	8,89 cm	8,89 cm	11,11 cm	13,65 cm	8,0 cm
ALTURA	10,16 cm	6,1 cm	6,1 cm	6,1 cm	7,6 cm
CAMRACK DE MISMO TAMAÑO	16C414	16C414	9S318	9S318	—
CANT. POR PAQUETE	48	48	48	48	1

* El diámetro del MDSM8 mide 11,43 cm con el asa Color de MDSPL: (000). *El modelo MDSPL no cuenta con la certificación NSF.

Colores De La Colección Shoreline:



Alice con seguridad las placas o platos térmicos calientes con el Alzador de Placas Cambro.



CAMLIDS® REUTILIZABLES PARA LOS SISTEMAS DE ENTREGA DE ALIMENTOS

- Ahorre hasta un 75% en el costo de las tapas cada año
- Reduzca su flujo de gastos de forma significativa cambiando de desechables a reutilizables.
- Se pueden lavar en lavavajillas.
- Fabricadas con polipropileno resistente.
- ¡Contacte a su Representante de Ventas Cambro para un Cálculo de Ahorros a la Medida!

Color de CamLids reutilizable:
Blanco Monteado (490).

Color de las Tapas Reutilizables:
Verde Kelly (452).

Color de la cesta de base Camrack de tamaño completo: Gris Claro (151).

Color de la cubierta para una cesta de tamaño completo: Gris (180).

CLRWSR36 está cubierto por la patente estadounidense D 617,069.

La cubierta de la cesta completa no está certificada por la NSF.



PRODUCTOS Y COLORES EN EXISTENCIA EN NUESTROS ALMACENES EUROPEOS

CLRSB9, CLRSM8B5, CLRSB16: (490)

CLRWSR36: (452)

BR578: (110), (163), (167), (168), (184), (186), (414), (416), (119), (151)

DRC2020: (180)

E3: (151)

CRPHDG2878: (000)

¡Visite www.cambro.com/savemoney para calcular sus ahorros en forma personalizada!



Cesta Camrack® para Lavado y Almacenado

- Diseñado para el lavado y almacenamiento seguro de los CamLids reutilizables, CLRSB9 y CLRSM8B5 solo.
- A cada cesta Camrack para Lavado y Almacenado le caben 36 CamLids Reutilizables.
- Cestas de Lavado y Almacenado en una Cesta de Base de Tamaño Completo.



CLRWSR36



BR578

CÓDIGO	DESCRIPCIÓN	DIMENSIONES (CM)	CANTIDAD POR PAQUETE
Tapas CamLids Reutilizables		ALT x DIA.	
CLRSM8B5	Se ajusta a la taza Shoreline de 240 mL y al bol de 150 mL	0,71 cm x 9,05	240
CLRSB9	Se ajusta al bol Shoreline de 270 mL	0,71 cm x 11,32	240
CLRSB16	Se ajusta al bol Shoreline de 500 mL	0,71 cm x 13,97	240
Accesorios para los modelos CLRSM8B5 y CLRSB9		L x A x ALT	
CLRWSR36	Cesta Camrack para Lavado y Almacenado para lavar 36 tapas reutilizables	20,96 x 45,4 x 13,97	4
BR578	Cesta Camrack de base de tamaño completo con 2 extensiones	50 x 50 x 18,4	4
DRC2020	Cubierta de Cesta Completa	50 x 50 x 2,4	1
Accesorios para el modelo CLRSB16		L x A x ALT	
PR500	Cesta de pinza de 9 x 9 con extensor	50,17 x 50,17 x 14,29	5
E3	Extensor de extremo de tamaño completo	50,17 x 50,17 x 2	12
CRPHDG2878	Cesta cuadrada de sujeción de tamaño completo	46,67 x 46,67	6

Las CamLids reutilizables se venden únicamente en cajas completas. No se venden cajas parciales.

CAMLIDS® DESECHABLES PARA SHORELINE

Fabricadas con poliestireno de alto impacto (H.I.P.S.).



CÓDIGO DE LA TAPA	CLSM8B5	CLSB9	CLSSM8B5
DESCRIPCIÓN	Tapa Desch. Chica	Tapa Desch. Gde.	Tapa Desch. de Sorbo
CAPACIDAD	MDSB5, MDSM8	MDSB9	MDSB5, MDSM8
DIÁMETRO	9,1 cm	11,28 cm	9,1 cm
ALTURA	0,76 cm	0,76 cm	1,9 cm
CANT. POR PAQUETE	1,500	1,000	1,000

CLSM8B5, CLSB9 Color: Translúcido (190). CLSSM8B5 Color: Blanco (148).

Cajas completas únicamente. No se venden cajas parciales.

Tapas Desechables para Vasos Laguna®



CÓDIGO DE LA TAPA	CLLT6	CLLT10	CLLT12
LE QUEDA A LOS VASOS	LT6	LT10	LT12
CAPACIDAD DEL VASO	177,4 mL	295,7 mL	354,9 mL
CANTIDAD POR PAQUETE	1,500	1,000	1,000

Color: Translúcido (190). Cajas completas únicamente. No se venden cajas parciales.

Tapas Desechables para los Swirl Bowls



CÓDIGO DE LA TAPA	CLSRB5
LE QUEDA A LOS SWIRL BOWLS	SRB5CW / SRB5
CAPACIDAD DEL SWIRL BOWL	148 mL
CANTIDAD POR PAQUETE	1,000

Color: Transparente (152). Fabricadas con tereftalato de polietileno (P.E.T.). Cajas completas únicamente. No se venden cajas parciales.

Tapas Desechables para Vasos Colorware



CÓDIGO DE LA TAPA	CLJ6	CL900P	CL950P
LE QUEDA A LOS VASOS	500P / 500P2	900P / 900P2	950P / 950P2
CAPACIDAD DEL VASO	154 mL	287 mL	290 mL
CANTIDAD POR PAQUETE	1,000	1,000	1,000

Color: Translúcido (190). Cajas completas únicamente. No se venden cajas parciales.

Tapas Desechables para Vasos Lido™



CÓDIGO DE LA TAPA	CLST6	CL900P
LE QUEDA A LOS VASOS	LDT6	LDT9
CAPACIDAD DEL VASO	177 mL	266 mL
CANTIDAD POR PAQUETE	36	36

Color: Translúcido (190). Cajas completas únicamente. No se venden cajas parciales.

Tapas Desechables para los Vasos Newport®



CÓDIGO DE LA TAPA	CLNT5	CLNT8	CLNT10	CLNT12
SE AJUSTA A LOS VASOS	NT5	NT8	NT10	NT12
CAPACIDAD DEL VASO	189 mL	228 mL	300 mL	373 mL
CANTIDAD POR PAQUETE	1,500	1,000	1,000	1,000

Color: Translúcido (190). Cajas completas únicamente. No se venden cajas parciales.

BASTIDORES DE SECADO HIGIÉNICO CAMSHELIVING®



- Almacena los productos en posición vertical para promover un secado más rápido e higiénico y mantener organizadas la línea de bandejas y las áreas de lavado de vajillas.
- Proporciona un almacenamiento sanitario adecuado y maximiza el espacio de sujeción.
- Anticorrosiva, resistente a roturas y fácil de montar.
- Los bastidores móviles permiten una fácil limpieza de los suelos y buena maniobrabilidad.
- Las plataformas de secado son extraíbles y están disponibles por separado para poder convertir las unidades existentes en bastidores de secado.

- Garantía vitalicia contra la corrosión y el moho en postes y travesaños.
- Las plataformas de secado están fabricadas con material ABS de alto impacto.

*Colores de la Serie Premium de Camshelving: Gris Moteado (480).
 **Colores de la Serie Elementos de Camshelving: Grafito Bruñido (580).
 ***Color de la plataforma de secado: Gris Claro (151).

Ruedas:
 4 ruedas de primera calidad:
 (2 giratorias con freno de bloqueo total,
 2 giratorias sin freno).



Bastidor de Almacenamiento y Secado Vertical

- Sostiene firmemente bandejas de distintos tamaños, tablas de cortar, recipientes planos de hornear, tapas y platos de 20,5 a 34,3 cm.
- Las bases de secado se instalan directamente sobre los travesaños del estante.

La base de secado de 7 ranuras está cubierta por la patente estadounidense D 663,912 S.



COMPONENTEE



CSDR7
 Plataforma de secado de 7 ranuras

PRODUCTOS Y COLORES EN EXISTENCIA EN NUESTROS ALMACENES EUROPEOS

CSDR7, CSDR73: (151)
 MPMU61117DRPKG, MPMU61317DRPKG: (490)



MPMU61117DRPKG
 Camshelving Premium

CÓDIGO	DESCRIPCIÓN	DIMENSIONES A x P x ALT (MM)	CAPACIDAD	CANTIDAD POR PAQUETE
Camshelving Premium*				
MPMU61117DRPKG	Bastidor de secado vertical	600 x 1180 x 1790	84 Bandejas	1
MPMU61317DRPKG	Bastidor de secado vertical	600 x 1380 x 1790	105 Bandejas	1
Camshelving Elements**				
EMU244878DRPKG	Bastidor de secado vertical	610 x 1220 x 1980	84 Bandejas	1
EMU246078DRPKG	Bastidor de secado vertical	610 x 1530 x 1980	105 Bandejas	1
Plataformas de secado***				
CSDR7	Plataforma de secado de 7 ranuras	597 x 260 x 95	—	1
CSDR73	Plataforma de secado de 7 ranuras	597 x 260 x 95	—	3

Camshelving Premium: Las unidades se suministran completas con 2 kits de postes móviles, 6 travesaños, 12 o 15 bases de secado vertical y ruedas giratorias de calidad con freno de bloqueo total. Requiere montaje. **Camshelving Elements:** Las unidades se suministran completas con los juegos de postes móviles montados de fábrica, con 6 travesaños de estante móvil, colas de milano de travesaños de estante móvil, 12 o 15 bases de secado en verticales y ruedas giratorias de alta calidad con freno de bloqueo total. Requiere montaje.



EMU244878DRPKG
 Camshelving Elements

BASTIDORES DE SECADO HIGIÉNICO CAMSHELIVING®



Bastidor de Almacenamiento y Secado en Ángulo

- Sostiene firmemente hasta 128 pellets/bases, cacerolas de alimentos de diversos tamaños, ollas y utensilios de cocina dedicados a la entrega de alimentos.
- Las bases de secado se instalan directamente sobre los travesaños del estante.

La base de secado de 8 ranuras está cubierta por la patente estadounidense D739,989 S.



COMPONENTE



CSDR8
Plataforma de secado de 8 ranuras

PRODUCTOS Y COLORES EN EXISTENCIA EN NUESTROS ALMACENES EUROPEOS

CSDR8, CSDR84: (151)
MPMU61217PDPKG: (490)



MPMU61217PDPKG
Camshelving Premium



EMU244878PDPKG
Camshelving Elements

CÓDIGO	DESCRIPCIÓN	DIMENSIONES A x P x Alt (MM)	CAPACIDAD	CANTIDAD POR PAQUETE
Camshelving Premium*				
MPMU61217PDPKG	Bastidor de secado angular	600 x 1280 x 1790	128 Pellets y Bases o 16 GN 1/1 recipientes de alimentos	1
Camshelving Elements**				
EMU244878PDPKG	Bastidor de secado angular	610 x 1220 x 1980	128 Pellets y Bases o 16 GN 1/1 recipientes de alimentos	1
Plataformas de secado***				
CSDR8	Plataforma de secado de 8 ranuras	592 x 263 x 160	—	1
CSDR84	Plataforma de secado de 8 ranuras	592 x 263 x 160	—	4

Camshelving Premium: Las unidades se suministran completas con 2 kits de postes móviles, 8 travesaños, 16 bases de secado en ángulo y ruedas giratorias de calidad con freno de bloqueo total. Se requiere montaje. **Camshelving Elements:** Las unidades se suministran completas con los juegos de postes móviles montados de fábrica, con 8 travesaños, 16 bases de secado en ángulo y ruedas giratorias de calidad con freno de bloqueo total. Requiere montaje.

Bastidor de Almacenamiento y Secado de Tapas Abovedadas

- Sostiene firmemente 100 tapas abovedadas de entrega de alimentos.
- Las bases de secado se instalan directamente sobre los travesaños del estante.

La base de secado de 10 ranuras está cubierta por la patente estadounidense D 736,488 S.



COMPONENTE



CSDDC
Plataforma de secado de 10 ranuras



CPMU213675DDPKG
Camshelving Premium

CÓDIGO	DESCRIPCIÓN	DIMENSIONES A x P x Alt (MM)	CAPACIDAD	CANTIDAD POR PAQUETE
Camshelving Premium*				
CPMU213675DDPKG	Bastidor de secado abovedado	540 x 910 x 1910	100 Tapas Abovedadas	1
Plataformas de secado***				
CSDDC	Plataforma de secado de 10 ranuras	520 x 415 x 86	—	1
CSDDC5	Plataforma de secado de 10 ranuras	520 x 415 x 86	—	5

Las plataformas de secado abovedadas encajan solo en los estantes de 540 mm de profundidad de la Serie de Calidad y la Serie Elementos de Camshelving. **El paquete incluye:** Kits de postes móviles montados de fábrica, 10 travesaños, 10 bases de secado y ruedas giratorias de calidad con freno de bloqueo total. Requiere montaje.

Solo encaja en las series Premium de Camshelving fabricadas en EE.UU. Pedido especial. Demora de 10 a 12 semanas para entregas internacionales.

SISTEMA DE ENTREGA DE ALIMENTOS TABLOTHERM

El sistema de entrega de alimentos individual ideal para uso doméstico.

- Transporta y sirve comida fría y caliente en una misma unidad.
- Mantiene las temperaturas de la comida de forma segura durante más de 1 hora.
- El diseño ligero de la bandeja facilita el transporte.
- Existen dos tamaños que se adaptan a diferentes opciones.
- Se puede lavar en el lavavajillas.



Pila de bandejas Tablotherm para un transporte y almacenaje sencillo.



Las hendiduras moldeadas aseguran que las tapas estén selladas para evitar derramamientos y aumentan la conservación de la temperatura.

Aislamiento de espuma libre de CFC.

Vajilla de porcelana con resistencia a la rotura.

El diseño compacto facilita el transporte.

Mantiene la comida fría y caliente de forma segura en una sola unidad.



La organización de la comida resulta cómoda con las vajillas y bandejas Tablotherm.



Las bandejas Tablotherm están diseñadas para comer con comodidad.

BANDEJAS ISOTÉRMICAS TABLOTHERM

ESPECIFICACIONES

Material	Polipropileno + aislamiento de espuma
Característica	Bandeja isotérmica
Rendimiento	Excelente
Retención del calor	Aproximadamente 60 minutos*
Se pueden lavar en lavavajillas	Sí
Apilables	Sí
Temperatura mínima de la bandeja y los alimentos antes de	85° - 90°C
Tapa individual para plato	Sí – Evita el derrame de sopas y salsas



*Con placa de calor.
No se recomienda para carrito caliente.

Modelo ITPD3253 con placa caliente	85°C	80°C	77°C	74°C	71°C
Modelo ITPD3253 sin placa caliente	85°C	72°C	68°C	64°C	—
Modelo ITPD3753T con placa caliente	89°C	75°C	70°C	65°C	62°C
Modelo ITPD3753T sin placa caliente	87°C	67°C	60°C	—	—

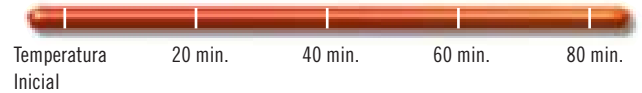

Disponible únicamente a través de Cambro European Logistics (CEL), Alemania.



ITPD3253 - Tamaño Gastronorm



ITPD3753T - Tamaño Euronorm



Tapa de polipropileno gris pálido con junta de caucho integrada. No se pueden utilizar las tapas en un horno microondas.

PRODUCTOS Y COLORES EN EXISTENCIA EN NUESTROS ALMACENES EUROPEOS

IT3253, IT3753T, ITPD3253, ITPD3753T, 112 430 000, 122 400 050, 122 450 050, 122 500 050, 122 600 050, 122 650 050, 122 700 050, 122 201 050, 122 200 050, 122 260 050: (000)
165PW: (A42)

Póngase en contacto con su representante de Cambro en caso de querer obtener una guía completa para maximizar la conservación del calor.

CÓDIGO	DESCRIPCIÓN	DIMENSIONES A x L x ALT (CM)
Tablotherm – Bandeja isotérmica con platos de porcelana, tapas y placa		
ITPD3753T	Bandeja isotérmica Euronorm incluyendo: 1 placa de dos compartimentos (122 400 050) cada uno, 1 cubierta reutilizables (122 600 050) cada uno, 1 Pellet (165PW) cada uno, 3 tazones multiuso cada uno: 2 400 mL (122 500 050) cada uno, 1 500 mL (122 450 050) cada uno y 3 cubiertas reutilizables cada uno: 2 (122 700 050) cada uno y 1 (122 650 050) cada uno	37,0 x 53,0 x 10,5
ITPD3253	Bandeja isotérmica Gastronorm incluyendo: 1 plato de menú de dos compartimentos – (122 400 050) y 1 cubierta reutilizables (122 600 050) y 1 placa (165PW) 2 tazones multiuso (122 500 050) cada uno y 2 cubiertas reutilizables (122 700 050) cada uno	32,5 x 48,0 x 10,5
Tablotherm – Bandeja isotérmica sin platos de porcelana, tapas y placa		
IT3753T	Bandeja isotérmica Euronorm – Vasia	37,0 x 53,0 x 10,5
IT3253	Bandeja isotérmica Gastronorm – Vasia	32,5 x 48,0 x 10,5
Platos de porcelana		
122 400 050	Plato de menú de dos compartimentos. ø exterior 254 mm Capacidad de 750 mL (Blanco)	
122 450 050	Tazón multiuso. ø exterior de 142,2 mm Capacidad de 500 mL (Blanco)	
122 500 050	Tazón multiuso. ø exterior de 120 mm Capacidad de 400 mL (Blanco)	
Cubiertas de polipropileno reutilizables, de color gris claro con junta de goma integrada		
122 600 050	Para plato de menú de dos compartimentos	
122 650 050	Para tazón multiuso – 500 mL	
122 700 050	Para tazón multiuso – 400 mL	
Sistema de placas		
165PW	Placa caliente de SMC de ø 16,5 cm	
Tarjeta de menú		
112 430 000	Cartas de menú amarillas de 100 x 70 mm	
Cierres		
122 201 050	Cierres con soporte para la carta del menú (IT3253, ITPD3253)	
122 200 050	Cierres sin soporte para la carta del menú (IT3253, ITPD3253)	
122 260 050	Juegos de cierres y tornillos: 1 cierre y 4 tornillos cada uno (IT3753T, ITPD3753T)	

ITPD3753T, IT3753T Color: Gris y Azul. ITPD3253, IT3253 Color: Dos tonos de gris. 165PW Color: A42 165PW Cantidad por cada paquete: 1

BANDEJAS ANTIBACTERIANAS VERSA CAMGUARD®

- Bandeja de poliéster de gran capacidad para uso intensivo.
- La protección antibacteriana incorporada elimina las bacterias existentes entre los lavados de la bandeja y no se diluirá en el agua ni se desgastará durante toda la vida útil del producto.
- Las esquinas de poliéster reforzadas proporcionan protección a bordes y esquinas contra impactos.
- Los salientes para el apilado permiten la libre circulación de aire para un secado rápido y una apilación perfecta.
- Resistencia a temperatura entre -40° y 140°C‡
- Se puede lavar en el lavavajillas. Lávela tantas veces y con tanta frecuencia como sea necesario.

‡ No se recomienda para carritos calentados.



Pedido cantidad mínima de CEL:
Artículo sin existencias 240 unidades.
No se venden cajas parciales.

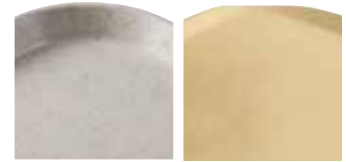

Diseño de perfil alto Diseño de perfil bajo



Diseño de borde plano



CÓDIGO	DIÁM./ TAM. (CM)
Bandejas Versa – Diseño de perfil alto	
VT1418AB	35,5 x 45,7
VT3343AB	33,0 x 43,0
Bandejas Versa Century™ – Diseño de perfil bajo	
VT3646CAB	35,5 x 45,7
VT3343CAB	32,9 x 42,9
Bandejas Versa – Diseño de borde plano	
GP1070AB*	26,5 x 32,5
GP1080AB*	26,5 x 37,0
GP3980AB*	37,0 x 53,0
GP4002AB*	32,5 x 53,0

Cantidad por paquete: 12

* Diseñadas con esquinas reforzadas para una apilación automática en lavavajillas de cinta transportadora.

camguard®

ANTIMICROBIAL TRAYS

Las bandejas incorporan propiedades antimicrobianas para evitar el crecimiento de moho y los olores bacterianos. Esta protección no se lavará ni desaparecerá.

Prueba de 24 horas de una superficie no protegida en comparación con la superficie protegida de Camguard

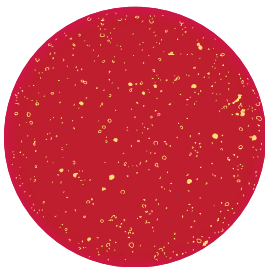

No protegida

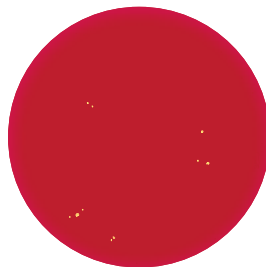

Protegida con Camguard



El diseño innovador de perfil y esquinas bajas aumenta la utilización del espacio de la superficie de la bandeja y la comodidad del cliente mientras come.



Las esquinas de poliéster reforzadas proporcionan protección a bordes y esquinas contra impactos.



Las bases apiladoras mantienen las bandejas apiladas de forma segura, en su lugar, y garantizan un flujo de aire adecuado.

Colores de las bandejas:



A83

Granito

BANDEJAS VERSA DE POLIÉSTER, DECORADAS, CON SUPERFICIE ANTIDESLIZANTE

- Reduzca la producción de residuos, ahorre dinero y proporcione una superficie de la bandeja estable para la entrega de alimentos.
- Dejar de utilizar bandejas con manteles de papel generará un ahorro anual de más del 50%.
- Sus iniciativas verdes darán rápidos resultados con la eliminación de hasta 10 toneladas de basura al año.
- Bandeja de poliéster de gran capacidad para uso intensivo.
- Las esquinas de poliéster reforzadas proporcionan protección a bordes y esquinas contra impactos.
- Los salientes para el apilado permiten la libre circulación de aire para un secado rápido y una apilación perfecta.
- Resistencia a temperatura entre -40° y 80°C.±
- Se puede lavar en el lavavajillas. Lávela tantas veces y con tanta frecuencia como sea necesario.

‡ No se recomienda para carrito caliente.

Personalización: Comuníquese con su representante Cambro para obtener los precios.



Diseño de borde plano

PRODUCTOS Y COLORES EN EXISTENCIA EN NUESTROS ALMACENES EUROPEOS

GP3980NS: (B93)

GP4002NS: (B93), (B99)

Pedido cantidad mínima de CEL: Artículo en existencia una caja, Artículo sin existencias 120 unidades. No se venden cajas parciales.



CÓDIGO	DIÁM./ TAM. (CM)	CANTIDAD POR CADA PAQUETE
Bandejas Versa – Diseño de borde plano		
GP3980NS*	37,0 x 53,0	12
GP4002NS*	32,5 x 53,0	12
GP0540NS*	34,4 x 46,0	12
GP1080NS*	26,5 x 37,0	12

* Diseñadas con esquinas reforzadas para desapilarlas automáticamente sobre los lavavajillas con banda transportadora.



Las bandejas antideslizantes agarran con firmeza.

Motivos y colores de base de las bandejas:



B22

Sahara sobre bandeja Sahara



B93

Titán sobre bandeja granito



B31

Lava sobre azul moteada



B99

Negro empedrado sobre bandeja gris pálido



B100

Negro empedrado sobre bandeja terrazo

BANDEJAS LIGERAS ANTIDESLIZANTES VERSA LITE DE POLIÉSTER

- La superficie antideslizante proporciona un agarre más seguro para la entrega de alimentos.
- Reduzca el flujo de residuos anual al pasar de las bandejas con manteles de papel a las bandejas ligeras antideslizantes Versa Lite.
- Bandeja de poliéster de capacidad estándar para uso intensivo.
- Las esquinas de poliéster reforzadas proporcionan protección a bordes y esquinas contra impactos.
- Los salientes para el apilado permiten la libre circulación de aire para un secado rápido y una apilación perfecta.
- Resistencia a temperatura entre -40° y 80°C.‡
- Se puede lavar en el lavavajillas. Podrá lavarla hasta 3 veces al día.

Colores: Sahara sobre bandeja Sahara (B22), Bandeja Titan en color humo moteado (B14), Bandeja Sahara en color blanco perla (B11), Negro empedrado sobre bandeja gris pálido (B99).



PRORRATEO

Personalización: Comuníquese con su representante Cambro para obtener los precios.

‡ No se recomienda para carritos calentados.

PRODUCTOS Y COLORES EN EXISTENCIA EN NUESTROS ALMACENES EUROPEOS

GL4002NS: (B22)

Pedido cantidad mínima de CEL: Artículo en existencia una caja, Artículo sin existencias 120 unidades. No se venden cajas parciales.

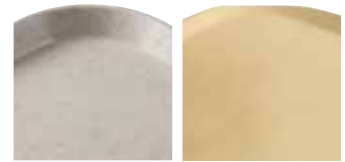

Diseño de perfil alto Diseño de perfil bajo



Diseño de borde plano



Las bandejas ligeras Versa Lite Century poseen bordes bajos y esquinas ergonómicas que mejoran la comodidad.



Las bases apiladoras mantienen las bandejas apiladas de forma segura, en su lugar, y garantizan un flujo de aire adecuado.



Las esquinas de poliéster reforzadas proporcionan una protección mayor contra impactos de los bordes y las esquinas.

Colores de las bandejas:



B22
Sahara sobre bandeja Sahara

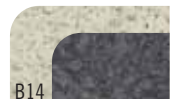

B14
Bandeja Titan en color humo moteado

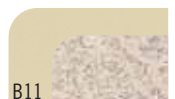

B11
Bandeja Sahara en color blanco perla



B99
Negro empedrado sobre bandeja gris pálido

CÓDIGO	DIÁM./ TAM. (CM)
Bandejas Versa Lite – Diseño de perfil alto	
VL1418NS	35,5 x 45,7
VL3343NS	33,0 x 43,0
Bandejas Versa Lite Century™ – Diseño de perfil bajo	
VL3646CNS	35,5 x 45,7
VL3343CNS	33,0 x 43,0
Bandejas Versa Lite – Diseño de borde plano	
GL3980NS*	37,0 x 53,0
GL4002NS*	32,5 x 53,0

Cantidad por paquete: 12

* Diseñadas con esquinas reforzadas para una apilación automática en lavavajillas de cinta transportadora.



Las bandejas antideslizantes agarran con firmeza.

BANDEJAS ANTIDESLIZANTES VERSA CAMTRAYS®

- Las bandejas antideslizantes reducen desperdicios, ahorran dinero y proporcionan una superficie estable para la entrega de alimentos.
- Si cambia de mantelitos de papel se ahorrará más del 50% anual.
- Sus Iniciativas Verdes (medioambientales) brindarán resultados rápidos con la eliminación de hasta 9000 kg de basura cada año.
- Las bandejas antideslizantes Camtrays proporcionan un mejor agarre para la entrega segura de comida.
- Se pueden lavar en lavavajillas en baja y alta temperatura.
- Los separadores de apilamiento permiten un secado rápido.
- Resistencia a temperatura entre -40° y 80°C. ‡

Colores de la Camtray y de las Bandejas Dietéticas: Gris Perla con Titán (381), Negro con Negro Empedrado (382), Marfil con Sahara (380).

Figura en la lista de la NSF sólo para alimentos con contacto no directo.



Personalización: Comuníquese con su representante Cambro para obtener los precios.
‡ No se recomienda para carritos calentados.



Las bandejas antideslizantes agarran con firmeza.

CÓDIGO	DESCRIPCIÓN	DIÁM./TAM.
1418VC	Camtray Versa Antideslizantes	35,5 x 45,7 cm
1520VC	Camtray Versa Antideslizantes	38 x 51 cm

Cantidad por paquete: 12



Diseño de perfil alto Diseño de borde plano



Negro con Negro Empedrado (382)

Gris Perla con Titán (381)

Marfil con Sahara (380)

BANDEJAS CAMTRAYS VERSA ANTIDESLIZANTES PARA SERVICIO A CUARTOS

- Sus asas ergonómicas permiten una entrega de alimentos segura y elegante.
- Las bandejas encajan en los carritos de entrega de alimentos con capacidad para bandejas de 36 x 46 o de 38 x 51 cm.
- Su superficie antideslizante elimina la necesidad de mantelitos para bandejas, ahorrándole así tiempo y dinero.
- Se pueden lavar en lavavajillas a temperaturas altas o bajas.
- Los separadores de apilamiento permiten un secado rápido.

- Resistencia a temperatura entre -40° y 80°C. ‡
- Bandeja de 38 x 51 cm. ideal para servicio de habitaciones.

Colores de las Bandejas para Servicio a Cuartos: Gris Perla con Titán (381), Negro con Negro Empedrado (382), Marfil con Sahara (380).

Las Bandejas para Servicio a Cuartos está patentado por U.S. Patent D 683,191 S.

Figura en la lista de la NSF sólo para alimentos con contacto no directo.



Personalización: Comuníquese con su representante Cambro para obtener los precios.
‡ No se recomienda para carritos calentados.

CÓDIGO	DESCRIPCIÓN	DIÁM./TAM.
1418VCH	Bandeja antideslizante Versa Camtray con asas	36 x 46 cm
1520VCRST	Bandeja antideslizante Versa Camtray con asas	38 x 51 cm

Cantidad por paquete: 12



CAMTRAYS® CON ASAS

- Realza la presentación de su bandeja con estas asas de fácil agarre, ergonómicas y contorneadas.
- Resistente a las manchas, olores y rasguños.
- Hecha de fibra de vidrio duradera, ligera y de alto impacto.
- Los separadores de apilamiento mantienen las bandejas en su lugar y garantizan la adecuada circulación de aire entre las bandejas.
- Aptas para lavavajillas a temperaturas altas y bajas.

Disponible en los colores del grupo 1.

Artículos de fabricación especial sólo bajo pedido en firme, no son retornables. Pedido mínimo de una caja.

Figura en la lista de la NSF sólo para alimentos con contacto no directo.

Personalización solo mediante proceso de impresión digital. Consulte la sección Personalización de Camtray para obtener más detalles.

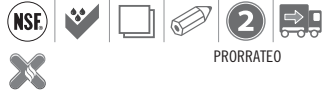

PRORRATEO

PRODUCTOS Y COLORES EN EXISTENCIA EN NUESTROS ALMACENES EUROPEOS

1418H: (110), (199), (538)



1520H

CÓDIGO	DESCRIPCIÓN	DIMENSIONES
1418H	Camtray con asas	36 x 46 cm
1520H	Camtray con asas	38 x 51 cm

Cantidad por paquete: 12

BANDEJA ANTIDESLIZANTE DE POLICARBONATO

- Ideal para la entrega de alimentos en centros de atención médica y cafeterías de mucho tránsito.
- A prueba de rayaduras, hechos de policarbonato virtualmente irrompible.
- Su superficie antideslizante elimina la necesidad de mantelitos para bandejas, ahorrándole así tiempo y dinero.
- Mejora la estabilidad, proporcionando un transporte y un servicio más seguros.
- Los separadores de apilamiento mantienen las bandejas en su lugar y garantizan la adecuada circulación de aire entre las bandejas.
- Aptos para lavavajillas comerciales a temperaturas altas y bajas.

Colores: Negro (110), Arándano oscuro (488).

Construcción duradera respaldada por una garantía prorrateada de tres (3) años.

Figura en la lista de la NSF sólo para alimentos con contacto no directo.



PRORRATEO

Negro (110)

Arándano oscuro (488)



CÓDIGO	DESCRIPCIÓN	DIMENSIONES
1418CWNS	Bandeja antideslizante Camwear	35,5 x 46 cm
1520CWNS	Bandeja antideslizante Camwear	38 x 51 cm

Cantidad por paquete: 12

PRODUCTOS Y COLORES EN EXISTENCIA EN NUESTROS ALMACENES EUROPEOS

1418CWNS: (110), (488)

CARRITOS DE ENTREGA DE ALIMENTOS PARA EL SERVICIO CON BANDEJA

- Transporta bandejas de alimentos desde la cocina a pacientes de cuidados intensivos, a residentes de hogares de ancianos o a reclusos de centros penitenciarios.
- Mejora la satisfacción del paciente con alimentos tipo servicio de habitaciones, de gran calidad, servidos con calma y eficiencia.
- Los carros de polietileno de doble pared, resistentes y de una sola pieza son fáciles de limpiar y no se oxidan, abollan, agrietan, astillan ni se rompen.
- No eléctrica y no necesita montaje.
- Cuenta con puertas en ABS ligeras y no aisladas.
- Cuenta con ruedas estándar de acero inoxidable que no dejan marcas (MDC1411T60 viene de serie con ruedas cromadas).

El carro de entrega de comidas con 10 bandejas está cubierto por la patente de los EE.UU. D 723,237 S.



CARRO DE ENTREGA DE ALIMENTOS DE 10 BANDEJAS PARA SERVICIO DE HABITACIONES – PERFIL BAJO



Una rejilla de ventilación en la parte trasera permite la circulación del aire.

El asa ergonómica integrada y grande facilita el transporte y la maniobra.

Los rieles marinos integrados crean una superficie de trabajo adicional durante el servicio. *Los carriles marinos se han diseñado para su uso durante el servicio, no para el transporte.*



El aislamiento térmico del poliuretano garantiza una tranquila entrega de alimentos y proporciona solidez estructural.

El parachoques de la parte inferior integrado por todo el perímetro protege el carro, las paredes y el mobiliario.

Los rieles integrados garantizan una tranquila entrega de alimentos; el espaciado entre rieles es de hasta 13,34 cm.



El clip de menú sostiene las direcciones de la ruta o la lista del contenido.

La puerta de ABS, de peso ligero y con autoventilación no es isotérmica y se abre hasta 270°.

Se muestra con cuatro ruedas de desplazamiento de acero inoxidable duradero, de 13 cm y que no deja marcas (2 fijas y 2 giratorias con freno). Ruedas de alta resistencia se encuentran disponibles.

CÓDIGO	MDC1520S10	MDC1520S10HD
TAMAÑO DE LA BANDEJA	38 x 51,5 cm & 37 x 53 cm	38 x 51,5 cm & 37 x 53 cm
BANDEJAS POR RIEL/ ESPACIADO ENTRE LOS RIELES	2 / 13,3 cm	2 / 13,3 cm
DIMENSIONES EXTERNAS A x P x Alt	72,4 x 97,8 x 108 cm	72,4 x 97,8 x 110,5 cm
DIMENSIONES INTERNAS A x P x Alt	53,7 x 78,7 x 66,7 cm	53,7 x 78,7 x 66,7 cm
TIPO DE RUEDA	Piezas rodantes estándar 12,7 x 3,2 cm	Piezas rodantes reforzadas 15,24 x 5,1 cm
PESO DE LA UNIDAD	35,4 kg	40,8 kg

Cantidad por paquete: 1 Colores: Gris Granito (191), Arena Granito (194).

CARRO DE ENTREGA DE ALIMENTOS DE 20 BANDEJAS – PERFIL BAJO



Colores (Todos los carros tienen la puerta en color crema): Azul Ardósia (401), Cinza Granito (191), Verde Granito (192), Areia Granito (194).

Los modelos MDC1520T16 y MDC1418T16 están protegidos por la patente estadounidense D 398,727.



Los carriles marinos se han diseñado para su uso durante el servicio, no para el transporte.



MDC1520S20
Vista posterior con rejillas de ventilación



Perfil Bajo

CÓDIGO	MDC1520S20	MDC1418S20
TAMAÑO DE LA BANDEJA	38 x 51,5 cm	36 x 46 cm
BANDEJAS POR CARRO	20	20
BANDEJAS POR COMPARTIMENTO	10	10
RIELES POR COMPARTIMENTO	5	5
BANDEJAS POR RIEL	2	2
ESPACIADO ENTRE LOS RIELES	13,9 cm	13,9 cm
NÚMERO DE PUERTAS	2	2
NÚMERO DE COMPARTIMENTOS Y VISTA	2	2
NÚMERO DE CLIPS DE MENÚ	2	2
CLIPS DE MENÚ - UBICACIÓN	1 por puerta	1 por puerta
ASAS - TIPO Y UBICACIÓN	Moldeadas, en cada lado	Moldeadas, en cada lado
TIPO DE RUEDA	15,2 cm, 2 giratorias c/freno, 2 rígidas, descentradas	12,7 cm, 2 giratorias c/freno, 2 rígidas, descentradas
CIERRES	2 internos de fricción de nylon	2 internos de fricción de nylon
DIMENSIONES EXTERNAS A x L x ALT	96,5 x 140 x 112,4 cm	82,6 x 123,2 x 111,8 cm
DIMENSIONES INTERNAS A x P x ALT	53,5 x 77 x 70 cm	47 x 71,5 x 74 cm
PESO DE LA UNIDAD	70,31 kg	64,18 kg

Cantidad por paquete: 1

CARROS DE ENTREGA DE ALIMENTOS DE 16 Y 30 BANDEJAS – PERFIL ALTO



Los carriles marinos se han diseñado para su uso durante el servicio, no para el transporte.



Perfil Alto

CÓDIGO	MDC1520T30	MDC1520T16	MDC1418T30	MDC1418T16
TAMAÑO DE LA BANDEJA	38 x 51,5 cm	38 x 51,5 cm	36 x 46 cm	36 x 46 cm
BANDEJAS POR CARRO	30	16	30	16
BANDEJAS POR COMPARTIMENTO	10	8	10	8
RIELES POR COMPARTIMENTO	10	4	10	4
BANDEJAS POR RIEL	1	2	1	2
ESPACIADO DE LOS RIELES	12,7 cm	13,3 cm	12,7 cm	13,3 cm
NÚMERO DE PUERTAS	3	1	3	1
NÚMERO DE COMPARTIMENTOS	3	2	3	2
NÚMERO DE CLIPS DE MENÚ	5	1	5	1
CLIPS DE MENÚ - UBICACIÓN ASAS - TIPO Y UBICACIÓN	Cada puerta, cada lado Nylon para trabajos pesados, montada 1 en cada lado	Parte trasera del carro Moldeadas, 1 en cada lado	Cada puerta, cada lado Nylon para trabajos pesados, montada 1 en cada lado	Parte trasera del carro Moldeadas, 1 en cada lado
TIPO DE RUEDA	15,2 cm, 2 rígidas, 4 giratorias c/freno, descentradas	15,2 cm, 2 rígidas, 2 giratorias c/freno	15,2 cm, 2 rígidas, 4 giratorias c/freno, descentradas	15,2 cm, 2 rígidas, 2 giratorias c/freno
CIERRES	Cierre de fricción, Cierre para Tránsito*	Cierre de paletas grande	Cierre de fricción, Cierre para Tránsito*	Cierre de paletas grande
DIMENSIONES EXTERNAS A x L x Alt	74,3 x 152,4 x 161,6 cm	74,3 x 152,4 x 161,6 cm	99,4 x 77,8 x 147,6 cm	92,7 x 71,1 x 147,6 cm
DIMENSIONES INTERNAS A x P x Alt	39 x 53,34 x 127 cm	52,5 x 55 x 77,5 cm	37 x 55 x 127 cm	46,5 x 55 x 74,6 cm
ANCHO REQUERIDO DE LA PUERTA	77 cm	79 cm	77 cm	73 cm
PESO DE LA UNIDAD	95,25 kg	62,37 kg	97,07 kg	54,88 kg

Cantidad por paquete: 1 Colores (Todos los carros tienen la puerta en color crema): Azul Pizarra con Puertas Crema (401), Gris Granito con Puertas Crema (191), Verde Granito con Puertas Crema (192), Arena Granito con Puertas Crema (194).

*Cierre de acero inoxidable para tránsito en la parte de arriba de cada puerta. Los modelos MDC1520T16 y MDC1418T16 están protegidos por la patente estadounidense D 398,727. Para trabajos más ligeros, se pueden ordenar carritos de 30 bandejas sin los cierres de acero para tránsito utilizando los códigos de producto MDC1520T30NL o MDC1418T30NL.

CARRO DE ENTREGA DE ALIMENTOS DE 60 BANDEJAS PARA SERVICIO EN CENTROS PENITENCIARIOS

- Para su uso en centros penitenciarios.
- Almacena 60 bandejas base Cambro 1411CW o 1411CP con 853 bandejas de inserción o 60 bandejas Separator de compartimentos 10146DCW o 10146DCP.
- Las características de seguridad incluyen tornillos de seguridad en las asas, tope de cerraduras en los nudillos de las puertas, pernos de seguridad para cierres de tránsito y pernos de carro de ruedas con tuercas de seguridad.



1411CP bandeja de base con 853FH bandeja de inserción.

CÓDIGO	MDC1411T60
TAMAÑO DE LA BANDEJA	36,5 x 26,8 cm Bandeja Base 1411CW et 1411CP
BANDEJAS POR CARRO	60
BANDEJAS POR COMPARTIMENTO	20
RIELES POR COMPARTIMENTO	10
BANDEJAS POR RIEL	2
ESPACIADO DE LOS RIELES	12,7 cm
NÚMERO DE COMPARTIMENTOS	3
CLIPS DE MENÚ - UBICACIÓN	Ninguno
ASAS - TIPO Y UBICACIÓN	Aluminio para trabajos pesados con tornillos de seguridad, acabado en negro, 1 por extremo.
TIPO DE RUEDA	Ruedas para trabajos pesados de 15,2 cm, pisada ancha de 5 cm, 2 giratorias sin freno, 2 rígidas
CIERRES	Pestillo interno de fricción, 2 por puerta, Cierre para Tránsito***
DIMENSIONES EXTERNAS A x L x ALt	74,3 x 152,4 x 161,6 cm
DIMENSIONES INTERNAS A x P x ALt	37 x 55 x 127 cm
ANCHO REQUERIDO DE LA PUERTA	76,2 cm
PESO DE LA UNIDAD	97,98 kg

Cantidad por paquete: 1 Colores: Azul Pizarra con Puertas Crema (401), Gris Granito con Puertas Crema (191), Verde Granito con Puertas Crema (192), Arena Granito con Puertas Crema (194).

***Cierre de acero inoxidable para tránsito en la parte de arriba de cada puerta.

CARACTERÍSTICAS Y CONFIGURACIONES DE LAS RUEDAS

Configuraciones de Ruedas Estándar:

Estas configuraciones de ruedas están diseñadas para proporcionar estabilidad y maniobrabilidad sobre superficies irregulares.

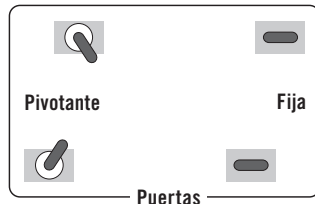

MDC1520S20, MDC1418S20, MDC1411T60

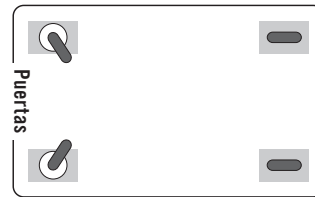

MDC1520S10*, MDC1520T16, MDC1418T16

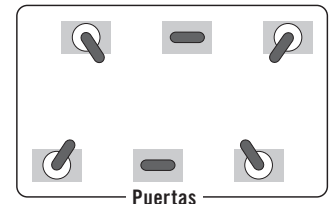

MDC1520T30, MDC1418T30

Configuraciones de Ruedas Opcionales*:

Estas opciones de configuración de las ruedas cuentan con diseños alternativos si las instalaciones o el entorno requieren cambios.

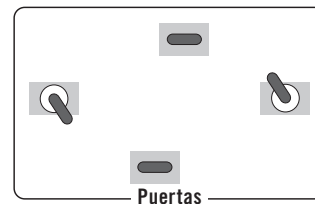

MDC1520S20, MDC1418S20

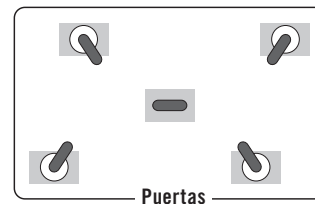

MDC1520S20, MDC1418S20, MDC1520T30, MDC1418T30, MDC1411T60

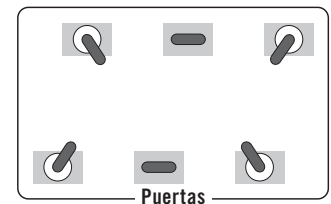

MDC1520S20, MDC1418S20, MDC1411T60

*Todas las configuraciones de rueda opcionales son artículos de pedido especial y que, por tanto, no se pueden devolver.

Mangos

MDC1520S20, MDC1418S20



Mangos moldeados en cada extremo para un transporte natural.

MDC1520T16, MDC1418T16



Mangos moldeados para un transporte fácil.

MDC1520T30, MDC1418T30, MDC1411T60**



Firmes y resistentes mangos de nailon ubicados en cada extremo. **El modelo MDC1411T60 tiene resistentes mangos de tubo de aluminio antisabotaje.

RUEDAS DIRECCIONABLES



Las ruedas están compensadas para facilitar el movimiento por superficies con desnivel. Esta es una característica estándar en los modelos MDC1520S10, MDC1418S20, MDC1520T30, MDC1418T30 y MDC1411T60.

LISTADO ALFANUMÉRICO

CÓDIGO	PÁGINA	CÓDIGO	PÁGINA	CÓDIGO	PÁGINA	CÓDIGO	PÁGINA
46	211	100MPC	17	122 201 050	36, 245	1600P2	174
46 (Grupo 3)	211	100MPCHL	17	122 250 050	36, 245	1600TL	220
57	211	100VS	166	122 400 050	36, 245	1621CBP	80
57 (Grupo 3)	211	1010VS	166	122 450 050	36, 245	1621CBR	80
810	211	1012VS	166	122 500 050	36, 245	1622CT	219
810 (Grupo 3)	211	1013CW	166	122 600 050	36, 245	165PW	36
900	212	10145CW	233	122 650 050	36, 245	165PW	245
900 (Grupo 3)	212	10146CW	229, 233	122 700 050	36, 245	16C258	64, 68
915	211	10146DCP	231	1220D	217	16C414	64
915 (Grupo 3)	211	10146DCPC	231	1220D (Grupo 3)	217	16C578	64
926	211	10146DCW	231	1222D	217	16CW	149
926 (Grupo 3)	211	10146DCWC	231	1222D (Grupo 3)	217	16E1	68
1000	212	1014CL	217	1224MT	233	16E2	69
1000 (Grupo 3)	212	1014CT	219	1230MT	233	16E4	69
1014	211	1014FF	228	124VS	166	16E5	69
1014 (Grupo 3)	211	1014VS	166	1252SLB250	159	16HP	153
1015	211	1015MT	233	1252SLNB250	159	16PP	157
1015 (Grupo 3)	211	10302MT	233	12CW	149	16S1058	60
1100	212	1030MT	233	12HP	153	16S1114	60
1100 (Grupo 3)	212	103VS	166	12HPH	154	16S1214	60
1116	211	105VS	166	12PP	157	16S318	60
1116 (Grupo 3)	211	106VS	166	12RS12	49	16S418	60
1200	212	10CW	165	12SFSCW	138	16S434	60
1200 (Grupo 3)	212	10CWC	151	12SFSP	139	16S534	60
1216	211	10CWCH	151	12SFSP	139	16S638	60
1216 (Grupo 3)	211	10CWCHN	151	12TGS	187	16S738	60
1300	212	10CWD	149	1318MT	233	16S800	60
1300 (Grupo 3)	212	10CWGL	151, 155	1318MTC	35	16S900	60
1313	211, 213	10CWL	165	13CLRCW	150	16S958	60
1313 (Grupo 3)	211, 213	10CWNR	165	13CLRHP	154	1722CBCP	80
1318	211	10HC258	64, 68	1400CT	219	1722CBP	80
1318 (Grupo 3)	211	10HC414	64	1400TL	220	1722CBR	80
1400	212	10HE1	69	14105CP	233	17HE1	69
1400 (Grupo 3)	212	10HE2	69	14105CW	233	17HE2	69
1418	211	10HPC	155	1411CP	232	17HS1114	63
1418 (Grupo 3)	211	10HPCH	155	1411CW	232	17HS318	63
1520	211	10HPCHN	155	14187TRCW	233	17HS434	63
1520 (Grupo 3)	211	10HPD	153	1418CL	217	17HS638	63
1550	212	10HS1114	63	1418CT	219	17HS800	63
1550 (Grupo 3)	212	10HS318	63	1418CW	218	17HS958	63
1600	212	10HS434	63	1418CWNS	218, 250	1800CT	219
1600 (Grupo 3)	212	10HS638	63	1418D	217	182612CW	146
1622	211	10HS800	63	1418D (Grupo 3)	217	182612P	147
1622 (Grupo 3)	211	10HS958	63	1418FF	228	182615CW	146
1826	211	10PPCH	157	1418H	213, 250	182615P	147
1826 (Grupo 3)	211	10PPCWSC	151, 157	1418TR	212	18263CW	146
1950	212	10PPD	157	1418TR (Grupo 3)	212	18263P	147
1950 (Grupo 3)	212	1100CT	219	1418TRCW	218	18266CW	146
2025	211	1101CW	166	1418VC (Grupo 3)	216, 249	18266P	147
2025 (Grupo 3)	211	112 430 000	36, 245	1418VCH (Grupo 3)	216, 249	18268CLRCW	147
2500	212	1120CBP	80	1422TR	212	18268CLRKIT	147
2500 (Grupo 3)	212	1120CBR	80	1422TR (Grupo 3)	212	18269CW	146
2632	213	116VS	166	14CW	149	18269P	147
2632 (Grupo 3)	213	1200CW	175	14HP	153	1826CCW	146
2700	212	1200DIV	18, 23, 48	14PP	157	1826CL	217
2700 (Grupo 3)	212	1200P	174	150CW	165	1826CLRCW	147
3046	213	1200P2	174	1520CBCP	80	1826CP	147
3046 (Grupo 3)	213	1202CW	166	1520CBP	80	1826CT	219
3242	213	120CWP	165	1520CBPF	80	1826DBC	34
3242 (Grupo 3)	213	120VS	166	1520CBR	80	1826DBCSP	34
3253	213	1210PW	18, 20, 21, 23	1520CL	217	1826DSCW	147
3253 (Grupo 3)	213	1216CL	217	1520CT	219	1826DTC	34
3343	213	1216CT	219	1520CW	218	1826DTCSP	34
3343 (Grupo 3)	213	1216D	217	1520CWNS	218, 250	1826HAR	35
3753	213	1216D (Grupo 3)	217	1520D	217	1826LBC	35
3753 (Grupo 3)	213	1216FF	228	1520D (Grupo 3)	217	1826LBCSP	35
3853	213	1217FFH	228	1520H	213, 250	1826LTC	35
3853 (Grupo 3)	213	12183CW	146	1520TR	212	1826LTC3	35
16225	211	12183P	147	1520TR (Grupo 3)	212	1826LTCSP	35
16225 (Grupo 3)	211	12186CW	146	1520VC (Grupo 3)	216, 249	1826MT	184, 233
1000CW	166	12186P	147	1520VCRST (Grupo 3)	216, 249	1826MTC	35
1000LCD	13	12189CW	146	1525RST	224	1826SCCW	146
1000LCDCVR	13	12189P	147	1550CT	219	18CW	149
1005CW	166	1218CCW	146	1596CP	230	18PP	157
1007CW	166	1218CP	147	1596CW	230	18SFSCW	138
100BC	49	1218DSCW	147	15CLRCW	150	18SFSP	139
100BC1	49	1218MT	233	15CLRHP	154	18SFSP	139
100BCS	49	1218SCW	146	1600CT	219	1950CT	219
100CW	165	1219D	217	1600CW	175	2000P	174
100LCD	13, 15	1219D (Grupo 3)	217	1600DIV	18, 23, 45	2000P2	174
100MCCW	162	122 200 050	36, 145	1600P	174	200BC	49

LISTADO ALFANUMÉRICO

CÓDIGO	PÁGINA	CÓDIGO	PÁGINA	CÓDIGO	PÁGINA	CÓDIGO	PÁGINA
200BC1	49	25E4	69	36S1214	62	6302MT	233
200BCS	49	25E5	69	36S318	62	630MT	233
200MCCW	162	25MCCW	162	36S418	62	63CLRCW	150
2025MT	233	25S1058	61	36S434	62	63CLRHP	154
2030UT	74	25S1114	61	36S534	62	64CW	149
20C258	64, 68	25S1214	61	36S638	62	64HP	153
20C414	64	25S318	61	36S738	62	64PP	157
20CC	174	25S418	61	36S800	62	650WS	52
20CFC	158	25S434	61	36S900	62	65CLRCW	150
20CWC	151	25S534	61	36S958	62	65CLRHP	154
20CWCH	151	25S638	61	38CW	149	65CWNR	165
20CWCHN	151	25S738	61	38PP	157	66CF	158
20CWD	149	25S800	61	400DIV	18, 20, 21, 23	66CW	149
20CWGL	151, 155	25S900	61	400MCCW	162	66HP	153
20CWL	151	25S958	61	400STP	20, 21, 27, 74	66PP	157
20CWLN	151	25SWGF	65	40CWC	151	68VS	166
20E2	69	26CF	158	40CWCH	151	6F	183
20GE1	68	26CW	149	40CWCHN	151	6FBRTT	42
20GE2	69	26HP	153	40CWD	149	6RS6	49
20GE4	69	26PP	157	40HPC	155	6SFSCW	138
20GE5	69	2700CT	219	40HPCH	155	6SFSP	139
20HPC	155	28CW	149	40HPCHN	155	6SFSP	139
20HPCH	155	28PP	157	40HPD	153	6TGS	187
20HPCHN	155	2900CT	219	40PPCH	157	725CWNR	165
20HPD	153	29FSCW	138	40PPCWSC	151, 157	730SR	52
20HPL	155	29FSP	139	40PPD	157	730STP	48
20HPLN	155	29FSP	139	415CBP	80	730WS	52
20LPCWC	151	300DIV	18, 20, 23	42CW	149	75CW	165
20LPCWD	149	300MPC	20	42HP	153	800CW	175
20LPHPC	155	30CFC	158	42PP	157	800P	174
20LPHPD	153	30CWC	151	44CW	149	800P2	174
20PPCH	157	30CWCH	151	44HP	153	806CW	166
20PPCWSC	151, 157	30CWCHN	151	44PP	157	80CWC	151
20PPD	157	30CWD	149	45CW	165	80CWCH	151
20S1058	61	30CWGL	151, 155	46CW	149	80CWCHN	151
20S1114	61	30CWL	151	46HP	153	80CWD	149
20S1214	61	30CWLN	151	46PP	157	80HPC	155
20S318	61	30GE1	68	49E1	68	80HPCH	155
20S418	61	30GE2	69	49E2	69	80HPCHN	155
20S434	61	30HPC	155	49S1114	62	80HPD	153
20S534	61	30HPCH	155	49S318	62	80PPCWSC	151
20S638	61	30HPCHN	155	49S434	62	825CWNR	165
20S738	61	30HPD	153	49S638	62	8262MT	233
20S800	61	30HPL	155	49S800	62	826MT	233
20S900	61	30HPLN	155	49S958	62	82CW	149
20S958	61	30PPCH	157	4FBRTT	42	82HP	153
21155CBP	80	30PPCHN	157	4SFSCW	138	8302MT	233
21155CBR	80	30PPCWSC	151, 157	4SFSP	139	830MT	233
21157CBP	80	30PPD	157	4SFSP	139	84CW	149
21157CBR	80	30S1114	61	500CW	175	84HP	153
2115CBCP	80	30S318	61	500LCD	13	850CW	175
2115CBCR	80	30S434	61	500LDCVR	13	853FCP	232
22CW	149	30S638	61	500P	174	853FCPC	232
22HP	153	30S800	61	500P2	174	853FCW	232
22LPCW	149	30S958	61	50CW	165	853FCWC	232
22LPH	153	3200P2	174	50MCCW	162	853FH	232
22PP	157	3253CL	217	5412CBP	15, 49	853FHC	232
22SFSCW	138	3253CT	219	55CWNR	165	85SFVS	166
22SFSP	139	32CC	174	5FBRTT	42	86CW	149
22SFSP	139	32CW	149	60CFC	158	86HP	153
23CLRCW	150	32HP	153	60CW	165	86VS	166
23CLRHP	154	32PP	157	60CWC	151	8F	183
23SL	159	33CLRCW	150	60CWCH	151	8FB434	67
23SLB250	159	33CLRHP	154	60CWCHN	151	8FBNH434	67
23SLB6250	159	34CW	149	60CWD	149	8HC258	64, 68
23SLINB250	159	34HP	153	60CWGL	151, 155	8HC414	64
240MPC	16	34PP	157	60CWL	151	8HE1	69
2436UTH	74	350LCD	13	60CWLN	151	8HE2	69
2436UTHS	74	35CLRCW	150	60HPC	155	8HS1114	63
24CW	149	35CLRHP	154	60HPCH	155	8HS318	63
24HP	153	35CW	165	60HPCHN	155	8HS434	63
24LPCW	149	36CF	158	60HPD	153	8HS638	63
24LPH	153	36CW	149	60HPL	155	8HS800	63
24PP	157	36E1	68	60HPLN	155	8HS958	63
2500CT	219	36E2	69	60PPCH	157	8RS8	49
250LCD	13	36E4	69	60PPCHN	157	8SFSCW	138
250LDCVR	13	36E5	69	60PPCWSC	151, 157	8SFSP	139
25CLRCW	150	36HP	153	60PPD	157	8SFSP	139
25CLRHP	154	36PP	157	62CW	149	900CT	219
25E1	68	36S1058	62	62HP	153	900CW	166
25E2	69	36S1114	62	62PP	157	900P	174

LISTADO ALFANUMÉRICO

CÓDIGO	PÁGINA	CÓDIGO	PÁGINA	CÓDIGO	PÁGINA	CÓDIGO	PÁGINA
900P2	174	BAR650PMT	55	CBA184872V4	126	CBU186072V4	126
9011CW	166	BAR650PMT220	55	CBA184884V5	127	CBU186084V5	127
9013CW	166	BAR730	54	CBA185464V4	126	CBU213064V4	126
901CW	166	BAR730CP	54	CBA185472V4	126	CBU213072V4	126
905CW	166	BAR730DS	54	CBA185484V5	127	CBU213084V5	127
909CW	166	BAR730DSCP	54	CBA186064V4	126	CBU213664V4	126
90CWC	151	BAR730DSDX	53	CBA186072V4	126	CBU213672V4	126
90CWCN	151	BAR730DSPM	53	CBA186084V5	127	CBU213684V5	127
90CWD	149	BAR730DSPMT	53	CBA213064V4	126	CBU214264V4	126
90HPC	155	BAR730DSPMT2	53	CBA213072V4	126	CBU214272V4	126
90HPD	153	BAR730DX	53	CBA213084V5	127	CBU214284V5	127
90PPC	157	BAR730PM	53	CBA213664V4	126	CBU214864V4	126
90PPCWSC	151, 157	BAR730PMT	53	CBA213672V4	126	CBU214872V4	126
90PPD	157	BAR730PMT220	53	CBA213684V5	127	CBU214884V5	127
90SPCW	165	BBR480	42	CBA214264V4	126	CBU215464V4	126
9113CP	231	BBR720	42	CBA214272V4	126	CBU215472V4	126
9113CW	231	BC1115SH	82	CBA214284V5	127	CBU215484V5	127
9114CP	231	BC11TC	82	CBA214864V4	126	CBU216064V4	126
9114CW	231	BC225	82	CBA214872V4	126	CBU216072V4	126
911CPC	231	BC2254S	82	CBA214884V5	127	CBU216084V5	127
911CWC	231	BC230	82	CBA215464V4	126	CBU243064V4	126
911VS	166	BC2304S	82	CBA215472V4	126	CBU243072V4	126
912CBP	80	BC235	82	CBA215484V5	127	CBU243084V5	127
913MT	233	BC2354S	82	CBA216064V4	126	CBU243664V4	126
913VS	166	BC330	82	CBA216072V4	126	CBU243672V4	126
915CP	230	BC3304S	82	CBA216084V5	127	CBU243684V5	127
915CW	230	BC331KD	81	CBA243064V4	126	CBU244264V4	126
918MT	233	BC331KDSH	81	CBA243072V4	126	CBU244272V4	126
91VS	166	BC331KDTC	81	CBA243084V5	127	CBU244284V5	127
92615MT	233	BC340KD	81	CBA243664V4	126	CBU244864V4	126
926MT	233	BC340KDP	81	CBA243672V4	126	CBU244872V4	126
92CW	149	BCT1014	229	CBA243684V5	127	CBU244884V5	127
92HP	153	BK60406	34	CBA244264V4	126	CBU245464V4	126
92PP	157	BK60407	34	CBA244272V4	126	CBU245472V4	126
93CW	165	BR258	66, 68	CBA244284V5	127	CBU245484V5	127
94CW	149	BR414	66	CBA244864V4	126	CBU246064V4	126
94HP	153	BR578	66, 240	CBA244872V4	126	CBU246072V4	126
94PP	157	BR712	66	CBA244884V5	127	CBU246084V5	127
950CW	175	BSB10	183	CBA245464V4	126	CC32	161
950P	174	BSB12	183	CBA245472V4	126	CCP12	185
950P2	174	BSB18	183	CBA245484V5	127	CCP15	185
95VS	166	BUF48	42	CBA246064V4	126	CCP27	185
96CW	165	BUF72	42	CBA246072V4	126	CCPL12	185
96SKRC	188	BV6CW	177	CBA246084V5	127	CCPL27	185
96SKRD	188	BWB16CW	169	CBCC1	128	CD100	73
96SKRF	188	BWM10CW	169	CBCC10	128	CD100H	73
96SKRLC	188	BWP14CW	169	CBCC8	128	CD100HB	73
96SKRLD	188	BWW10CW	169	CBDS18H10	127	CD1313	74
96SKRLF	188	CA1300	225	CBDS18H6	127	CD1327	74
96SKRLM	188	CA1623	225	CBDS21H10	127	CD1420	74
96SKRLP	188	CA2026	225	CBDS21H6	127	CD160	73
96SKRML	188	CA2028	225	CBDS24H10	127	CD1826H	72, 73
96SKRMP	188	CA2129	225	CBDS24H6	127	CD1826HB	72, 73
978SFVS	166	CA2632	225	CBID6	128	CD1826MTC	35, 73
99VS	166	CA2738	225	CBTR30	127	CD1826MTCB	35, 73
9CWNR	165	CA2836	225	CBTR36	127	CD1826PDB	72, 160
9E1	68	CA3200	225	CBTR362PK	127	CD2020	72, 74
9E2	69	CA3244	225	CBTR42	127	CD2020H	72
9RS9	49	CA3247TR	225	CBTR422PK	127	CD2020HB	72
9S1114	60	CA3253	225	CBTR48	127	CD2028	74
9S318	60	CA3343	225	CBTR482PK	127	CD300	20, 34, 35, 73
9S434	60	CA3446	225	CBTR54	127	CD300H	73
9S638	60	CA3646	225	CBTR542PK	127	CD300HB	73
9S800	60	CA3748	225	CBTR60	127	CD3253EPP	10
9S958	60	CA3753	225	CBTR602PK	127	CD400	20, 21, 27, 73
9TGS	187	CA3800	225	CBU183064V4	126	CDR2020	65, 72, 74
ADC33	77	CA3952	225	CBU183072V4	126	CDR2020H	65, 72, 74
ADCS	76	CA4064H	224	CBU183084V5	127	CECBE6	71
BAR540	56	CA4300	225	CBU183664V4	126	CECBL	71
BAR540DS	56	CA4361	225	CBU183672V4	126	CECBL6	71
BAR54SR	52	CB1220	33, 45, 46, 48	CBU183684V5	127	CECBM6	71
BAR650	56	CBA183064V4	126	CBU184264V4	126	CECBR6	71
BAR650CP	56	CBA183072V4	126	CBU184272V4	126	CECCF6	71
BAR650DS	56	CBA183084V5	127	CBU184284V5	127	CECCG6	71
BAR650DSCP	56	CBA183664V4	126	CBU184864V4	126	CECCL6	71
BAR650DSDX	55	CBA183672V4	126	CBU184872V4	126	CECCM6	71
BAR650DSPM	55	CBA183684V5	127	CBU184884V5	127	CECCO6	71
BAR650DSPMT	55	CBA184264V4	126	CBU185464V4	126	CECCP6	71
BAR650DSPMT2	55	CBA184272V4	126	CBU185472V4	126	CECCR6	71
BAR650DX	55	CBA184284V5	127	CBU185484V5	127	CECCD6	71
BAR650PM	55	CBA184864V4	126	CBU186064V4	126	CECFL6	71

LISTADO ALFANUMÉRICO

CÓDIGO	PÁGINA	CÓDIGO	PÁGINA	CÓDIGO	PÁGINA	CÓDIGO	PÁGINA
CECG06	71	CMBPTH	31	DBC1826CW	160	EA217284V5	115
CECGR6	71	CMBPTH2	31	DBC1826P	160	EA242464V4	114
CECHB6	71	CMBPTH2HD	31	DC10	179	EA242472V4	114
CECHU6	71	CMBPTHHD	31	DC1225	79	EA242484V5	115
CECIC6	71	CMBPTHSP	31	DC5	179	EA243064V4	114
CECIT6	71	CMBPTHSPHD	31	DC575	79	EA243072V4	114
CECJU6	71	CMBR	33	DC700	79	EA243084V5	115
CECMG6	71	CO2632	223	DC825	79	EA243664V4	114
CECMT6	71	CO3200	223	DCC10	179	EA243672V4	114
CECOF6	71	CO3253	223	DCC5	179	EA243684V5	115
CECPI6	71	CO3343	223	DCS1125	79	EA244264V4	114
CECPO6	71	CO3646	223	DCS950	79	EA244272V4	114
CECRF6	71	CO3753	223	DD1220BECW	184	EA244284V5	115
CECRT6	71	CO3800	223	DD1220CW	184	EA244864V4	114
CECRW6	71	CO4300	223	DD1220ECW	184	EA244872V4	114
CECSB6	71	CP12	185	DD1220SCW	184	EA244884V5	115
CECSG6	71	CP1210	18, 20, 45, 48	DD1826CW	184	EA245464V4	114
CECSH6	71	CP1220	15, 18, 20, 21, 23, 45, 48	DG3CW	169	EA245472V4	114
CECWF6	71	CP15	185	DIV12	17, 41, 48	EA245484V5	115
CECW6	71	CP27	185	DIV20	17, 41	EA246064V4	114
CECWT6	71	CP3253	10	DP15	179	EA246072V4	114
CECWW6	71	CP6040	34	DRC2020	65, 240	EA246084V5	115
CFPFR10	158	CP814	18, 45, 48	DRLNK	131	EA247264V4	114
CFPMRC10	158	CPB1220	41	DRS30	131	EA247272V4	114
CFPSRC10	158	CPWFSC244860	103	DRS300	131	EA247284V5	115
CFR18	158	CPH3	41	DRS36	131	ECC1	117
CFRC18	158	CPL12	185	DRS360	131	ECC10	117
CFRSC18	158	CPL27	185	DRS48	131	ECC8	117
CJ80CW	188	CPMU213675DDPKG	105	DRS480	131	EDBA	119
CL900P	171, 241	CPMU213675DDPKG	243	DRS60	131	EDBS	119
CL950P	171, 241	CPMU244867SUPKG	103	DRS600	131	EDS14H10	117
CLAM8B5	171	CPMU244875PDPKG	243	DSPR6	176	EDS14H6	117
CLJ6	171, 241	CPU244864SUPKG	103	DT1220CW	184	EDS18H10	117
CLLT10	171, 241	CR12	75	E3	69, 240	EDS18H6	117
CLLT12	171, 241	CRPHDG2878	66, 240	EA182464V4	114	EDS21H10	117
CLLT6	171, 241	CSDBA	102	EA182472V4	114	EDS21H6	117
CLLT8	171, 241	CSDBS	102	EA182484V5	115	EDS24H10	117
CLNT10	171, 241	CSDDC	105, 120, 129, 243	EA183064V4	114	EDS24H6	117
CLNT12	171, 241	CSDDC5	105, 120, 129, 243	EA183072V4	114	EMCWB	118
CLNT5	171, 241	CSDR7	104, 121, 129, 242	EA183084V5	115	EMTR36	120
CLNT8	171, 241	CSDR73	104, 121, 129, 242	EA183664V4	114	EMTR362PK	120
CLRSB16	240	CSDR8	105, 121, 129, 243	EA183672V4	114	EMTR42	120
CLRSB9	240	CSDR84	105, 121, 129, 243	EA183684V5	115	EMTR422PK	120
CLRSM8B5	240	CSEQ3	102, 118, 128	EA184264V4	114	EMTR48	120
CLRWSR36	240	CSHDF	108	EA184272V4	114	EMTR482PK	120
CLSB9	241	CSID3	101, 118	EA184284V5	115	EMTR54	120
CLSM8B5	171, 241	CSID6	101, 118	EA184864V4	114	EMTR542PK	120
CLSRB5	176, 241	CSMHDD	119	EA184872V4	114	EMTR60	120
CLSSM8B5	241	CSMHDTK10	108	EA184884V5	115	EMTR602PK	120
CLST6	171, 241	CSMHDTK12	108	EA185464V4	114	EMU183670V4	115
CLST9	171, 241	CSMHDTK145	108	EA185472V4	114	EMU183678V4	115
CMBH1826LC	33	CSMHDTKE4	108	EA185484V5	115	EMU184270V4	115
CMBH1826TBC	33	CSMHDTKE5	108	EA186064V4	114	EMU184278V4	115
CMBH1826TSC	33	CSMHDTKE6	108	EA186072V4	114	EMU184870V4	115
CMBHC1826LC	33	CSR3	13	EA186084V5	115	EMU184878V4	115
CMBHC1826TBC	33	CSR5	13	EA187264V4	114	EMU185470V4	115
CMBHC1826TBF	33	CSSC244818	104, 120, 129	EA187272V4	114	EMU185478V4	115
CMBHC1826TSC	33	CSSD188	119, 128	EA187284V5	115	EMU186070V4	115
CMBHC1826TSF	33	CSSD218	119, 128	EA212464V4	114	EMU186078V4	115
CMBP	29	CSSD248	102, 119, 128	EA212472V4	114	EMU213670V4	115
CMBPH	31	CSTSR	103, 119, 129	EA212484V5	115	EMU213678V4	115
CMBPH2	31	CSWF	101, 118, 128	EA213064V4	114	EMU214270V4	115
CMBPH2HD	31	CSWS1436SK	130	EA213072V4	114	EMU214278V4	115
CMBPHD	29	CSWS1436VK	130	EA213084V5	115	EMU214870V4	115
CMBPHHD	31	CSWS1448SK	130	EA213664V4	114	EMU214878V4	115
CMBPHSP	31	CSWS1448VK	130	EA213672V4	114	EMU215470V4	115
CMBPHSPHD	31	CSWS1836SK	130	EA213684V5	115	EMU215478V4	115
CMBPL	29	CSWS1848SK	130	EA214264V4	114	EMU216070V4	115
CMBPLH	31	CSWS36EK	130	EA214272V4	114	EMU216078V4	115
CMBPLH2	31	CSWS48EK	130	EA214284V5	115	EMU243670V4	115
CMBPLH2HD	31	CVC55	47	EA214864V4	114	EMU243678V4	115
CMBPLHD	29	CVC72	47	EA214872V4	114	EMU244270V4	115
CMBPLHHD	31	CVC724	47	EA214884V5	115	EMU244278V4	115
CMBPLHSP	31	D12	173	EA215464V4	114	EMU244870V4	115
CMBPLHSPHD	31	D14	173	EA215472V4	114	EMU244878DRPKG	121, 242
CMBPLSP	29	D16	173	EA215484V5	115	EMU244878V4	115
CMBPLSPHD	29	D24	173	EA216064V4	114	EMU245470V4	115
CMBPR1	29	D8	173	EA216072V4	114	EMU245478V4	115
CMBPR7	29	DB18263CW	160	EA216084V5	115	EMU246070V4	115
CMBPSP	29	DB18263P	160	EA217264V4	114	EMU246078DRPKG	121, 242
CMBPSPHD	29	DB18266CW	160	EA217272V4	114	EMU246078V4	115

LISTADO ALFANUMÉRICO

CÓDIGO	PÁGINA	CÓDIGO	PÁGINA	CÓDIGO	PÁGINA	CÓDIGO	PÁGINA
EPP160	10	ESU247272V4	114	HK39	165	MDC1520S10	251
EPP180	10	ESU247284V5	115	HK39B	239	MDC1520S10HD	251
EPP180PKG	10	ETR24	120	HK93BCW	165	MDC1520S20	252
EPP180S	10	ETR30	120	HK93CW	165	MDC1520T16	253
EPP180SPKG	10	ETR36	120	HP3253	10	MDC1520T30	253
EPP300	10	ETR362PK	120	HT10CW	172	MDC24	15
EPP3253DIV	10	ETR42	120	HT120CW	172	MDC24F	15
EPP400	10	ETR422PK	120	HT12CW	172	MDC24R	15
EPPID5	10	ETR48	120	HT14CW	172	MDSB16	239
ES28	46	ETR482PK	120	HT16CW	172	MDSB5	239
ES28RL	46	ETR54	120	HT22CW	172	MDSB9	239
ESU182464V4	114	ETR542PK	120	HT5CW	172	MDSDB	239
ESU182472V4	114	ETR60	120	HT8CW	172	MDSL9	239
ESU182484V5	115	ETR602PK	120	HWAPR	14	MDSL9	239
ESU183064V4	114	ETR72	120	HWATD	14	MDSM8	239
ESU183072V4	114	FPID24	156	HYDRASTATIONPKG	14	MDSPL	239
ESU183084V5	115	FR258	67	IB32	161	MDSPL	239
ESU183664V4	114	FSG480	42	IB36	161	MDSPLT9	239
ESU183672V4	114	FSG720	42	IB44	161	MPA41017V4PKG	98
ESU183684V5	115	FWC56	67,75	IBS20	161	MPA41018V4PKG	98
ESU184264V4	114	GB1200CW	169	IBS27	161	MPA41018V5PKG	99
ESU184272V4	114	GB850CW	169	IBS37	161	MPA41117V4PKG	98
ESU184284V5	115	GK2000	64	IBSF27	161	MPA41118V4PKG	98
ESU184864V4	114	GL0540	206	ICS100L	57	MPA41118V5PKG	99
ESU184872V4	114	GL1070	206	ICS100L4S	57	MPA41217V4PKG	98
ESU184884V5	115	GL1070RNS	210	ICS125L	57	MPA41218V4PKG	98
ESU185464V4	114	GL1080	206	ICS125LB	57	MPA41218V5PKG	99
ESU185472V4	114	GL210P	207	ICS125T	57	MPA41317V4PKG	98
ESU185484V5	115	GL220P	207	ICS175L	57	MPA41318V4PKG	98
ESU186064V4	114	GL3074	206	ICS175LB	57	MPA41318V5PKG	99
ESU186072V4	114	GL3980	206	ICS175T	57	MPA41417V4PKG	98
ESU186084V5	115	GL3980NS	209, 248	ICS175TB	57	MPA41418V4PKG	98
ESU187264V4	114	GL3980RNS	210	ICS200TB	57	MPA41418V5PKG	99
ESU187272V4	114	GL4002	206	IT3253	36, 245	MPA41517V4PKG	98
ESU187284V5	115	GL4002NS	209, 248	IT3753	36, 245	MPA41518V4PKG	98
ESU212464V4	114	GL4002RNS	210	IT3753T	36, 245	MPA41518V5PKG	99
ESU212472V4	114	GL4060	34, 206	ITPD3253	36, 245	MPA41617V4PKG	98
ESU212484V5	115	GL4210	206	ITPD3753T	36, 245	MPA41618V4PKG	98
ESU213064V4	114	GL4701	206	KK1200	64	MPA41618V5PKG	99
ESU213072V4	114	GL4709	206	KSC402	46	MPA41717V4PKG	98
ESU213084V5	115	GP0540 (Grupo 3)	202	KVC854	45	MPA41718V4PKG	98
ESU213664V4	114	GP0540	205	KVC854C	45	MPA41718V5PKG	99
ESU213672V4	114	GP0540NS (Grupo 3)	203, 247	KVC856	45	MPA4617V4PKG	98
ESU213684V5	115	GP1070	200, 205	KVC856C	45	MPA4618V4PKG	98
ESU214264V4	114	GP1070AB	201, 246	KWS40	46	MPA4618V5PKG	99
ESU214272V4	114	GP1080	205	LCDC	14	MPA4717V4PKG	98
ESU214284V5	115	GP1080AB	201, 246	LCDC10	14	MPA4718V4PKG	98
ESU214864V4	114	GP1080NS (Grupo 3)	203, 247	LCDES	14	MPA4718V5PKG	99
ESU214872V4	114	GP3074	205	LD105	185	MPA4817V4PKG	98
ESU214884V5	115	GP3788	205	LD105A	185	MPA4818V4PKG	98
ESU215464V4	114	GP3980	200	LD130	185	MPA4818V5PKG	99
ESU215472V4	114	GP3980 (Grupo 3)	202	LD85	185	MPA4917V4PKG	98
ESU215484V5	115	GP3980	205	LD85A	185	MPA4918V4PKG	98
ESU216064V4	114	GP3980AB	201, 246	LDT10	170	MPA4918V5PKG	99
ESU216072V4	114	GP3980NS (Grupo 3)	203, 247	LDT12	170	MPA51017V4PKG	98
ESU216084V5	115	GP4002	200	LDT16	170	MPA51018V4PKG	98
ESU217264V4	114	GP4002 (Grupo 3)	202	LDT22	170	MPA51018V5PKG	99
ESU217272V4	114	GP4002	205	LDT5	170	MPA51117V4PKG	98
ESU217284V5	115	GP4002AB	201, 246	LDT6	170, 241	MPA51118V4PKG	98
ESU242464V4	114	GP4002NS (Grupo 3)	203, 247	LDT9	170, 241	MPA51118V5PKG	99
ESU242472V4	114	GP4004	200, 205	LED54LIGHTPKG	41	MPA51217V4PKG	98
ESU242484V5	115	GP4004 (Grupo 3)	202	LT10	173	MPA51218V4PKG	98
ESU243064V4	114	GP4210	205	LT12	173	MPA51218V5PKG	99
ESU243072V4	114	GP4410	205	LT14	173	MPA51317V4PKG	98
ESU243084V5	115	GP4701	205	LT16	173	MPA51318V4PKG	98
ESU243664V4	114	GP4709	205	LT22	173	MPA51318V5PKG	99
ESU243672V4	114	GP4853	205	LT6	173	MPA51417V4PKG	98
ESU243684V5	115	GP4856	205	LT8	173	MPA51418V4PKG	98
ESU244264V4	114	GP55653	205	MA2435	227	MPA51418V5PKG	99
ESU244272V4	114	GP55702	205	MA3142H	227	MPA51517V4PKG	98
ESU244284V5	115	GP55703	205	MA3200	227	MPA51518V4PKG	98
ESU244864V4	114	GPE0540	199	MA3343	227	MPA51518V5PKG	99
ESU244872V4	114	GPE3980	199	MA3646	227	MPA51617V4PKG	98
ESU244884V5	115	GPE4002	199	MA3652TR	227	MPA51618V4PKG	98
ESU245464V4	114	GPE4004	199	MA3800	227	MPA51618V5PKG	99
ESU245472V4	114	HBR258	66, 68	MA4300	227	MPA51717V4PKG	98
ESU245484V5	115	HBR414	66	MA4361	227	MPA51718V4PKG	98
ESU246064V4	114	HBR578	66	MDC1411T60	254	MPA51718V5PKG	99
ESU246072V4	114	HBR712	66	MDC1418S20	252	MPA5617V4PKG	98
ESU246084V5	115	HE3	69	MDC1418T16	253	MPA5618V4PKG	98
ESU247264V4	114	HFR258	67	MDC1418T30	253	MPA5618V5PKG	99

LISTADO ALFANUMÉRICO

CÓDIGO	PÁGINA	CÓDIGO	PÁGINA	CÓDIGO	PÁGINA	CÓDIGO	PÁGINA
MPA5717V4PKG	98	MPFL902	103	MPU41118V5PKG	99	MPU61418V5PKG	99
MPA5718V4PKG	98	MPHU51017S4PKG	109	MPU41217V4PKG	98	MPU61517V4PKG	98
MPA5718V5PKG	99	MPHU51017V4PKG	109	MPU41218V4PKG	98	MPU61518V4PKG	98
MPA5817V4PKG	98	MPHU51117S4PKG	109	MPU41218V5PKG	99	MPU61518V5PKG	99
MPA5818V4PKG	98	MPHU51117V4PKG	109	MPU41317V4PKG	98	MPU61617V4PKG	98
MPA5818V5PKG	99	MPHU51217S4PKG	109	MPU41318V4PKG	98	MPU61618V4PKG	98
MPA5917V4PKG	98	MPHU51217V4PKG	109	MPU41318V5PKG	99	MPU61618V5PKG	99
MPA5918V4PKG	98	MPHU51317S4PKG	109	MPU41417V4PKG	98	MPU61717V4PKG	98
MPA5918V5PKG	99	MPHU51317V4PKG	109	MPU41418V4PKG	98	MPU61718V4PKG	98
MPA61017V4PKG	98	MPHU5917S4PKG	109	MPU41418V5PKG	99	MPU61718V5PKG	99
MPA61018V4PKG	98	MPHU5917V4PKG	109	MPU41517V4PKG	98	MPU6617V4PKG	98
MPA61018V5PKG	99	MPHU61017S4PKG	109	MPU41518V4PKG	98	MPU6618V4PKG	98
MPA61117V4PKG	98	MPHU61017V4PKG	109	MPU41518V5PKG	99	MPU6618V5PKG	99
MPA61118V4PKG	98	MPHU61117S4PKG	109	MPU41617V4PKG	98	MPU6717V4PKG	98
MPA61118V5PKG	99	MPHU61117V4PKG	109	MPU41618V4PKG	98	MPU6718V4PKG	98
MPA61217V4PKG	98	MPHU61217S4PKG	109	MPU41618V5PKG	99	MPU6718V5PKG	99
MPA61218V4PKG	98	MPHU61217V4PKG	109	MPU41717V4PKG	98	MPU6817V4PKG	98
MPA61218V5PKG	99	MPHU61317S4PKG	109	MPU41718V4PKG	98	MPU6818V4PKG	98
MPA61317V4PKG	98	MPHU61317V4PKG	109	MPU41718V5PKG	99	MPU6818V5PKG	99
MPA61318V4PKG	98	MPHU6917S4PKG	109	MPU4617V4PKG	98	MPU6917V4PKG	98
MPA61318V5PKG	99	MPHU6917V4PKG	109	MPU4618V4PKG	98	MPU6918V4PKG	98
MPA61417V4PKG	98	MPMCHD	109	MPU4618V5PKG	99	MPU6918V5PKG	99
MPA61418V4PKG	98	MPMVCWB	102	MPU4717V4PKG	98	MW2129	222
MPA61418V5PKG	99	MPMU41017S4PKG	99	MPU4718V4PKG	98	MW3200	222
MPA61517V4PKG	98	MPMU41017V4PKG	99	MPU4718V5PKG	99	MW3245	222
MPA61518V4PKG	98	MPMU41117S4PKG	99	MPU4817V4PKG	98	MW3600	222
MPA61518V5PKG	99	MPMU41117V4PKG	99	MPU4818V4PKG	98	MW3646	222
MPA61617V4PKG	98	MPMU41217S4PKG	99	MPU4818V5PKG	99	MW3858	222
MPA61618V4PKG	98	MPMU41217V4PKG	99	MPU4917V4PKG	98	MW4200	222
MPA61618V5PKG	99	MPMU41317S4PKG	99	MPU4918V4PKG	98	MY2026	226
MPA61717V4PKG	98	MPMU41317V4PKG	99	MPU4918V5PKG	99	MY2129	226
MPA61718V4PKG	98	MPMU4917S4PKG	99	MPU501017V4PKG	98	MY2632	226
MPA61718V5PKG	99	MPMU4917V4PKG	99	MPU51018V4PKG	98	MY2738	226
MPA6617V4PKG	98	MPMU51017S4PKG	99	MPU51018V5PKG	99	MY3200	226
MPA6618V4PKG	98	MPMU51017V4PKG	99	MPU51117V4PKG	98	MY3244	226
MPA6618V5PKG	99	MPMU51117S4PKG	99	MPU51118V4PKG	98	MY3253	226
MPA6717V4PKG	98	MPMU51117V4PKG	99	MPU51118V5PKG	99	MY3343	226
MPA6718V4PKG	98	MPMU51217S4PKG	99	MPU51217V4PKG	98	MY3446	226
MPA6718V5PKG	99	MPMU51217V4PKG	99	MPU51218V4PKG	98	MY3646	226
MPA6817V4PKG	98	MPMU51317S4PKG	99	MPU51218V5PKG	99	MY3753	226
MPA6818V4PKG	98	MPMU51317V4PKG	99	MPU51317V4PKG	98	MY3800	226
MPA6818V5PKG	99	MPMU5917S4PKG	99	MPU51318V4PKG	98	MY3952	226
MPA6917V4PKG	98	MPMU5917V4PKG	99	MPU51318V5PKG	99	MY4300	226
MPA6918V4PKG	98	MPMU61017S4PKG	99	MPU51417V4PKG	98	MY4361	226
MPA6918V5PKG	99	MPMU61017V4PKG	99	MPU51418V4PKG	98	NT10	172
MPCC1	101	MPMU61117DRPKG	104	MPU51418V5PKG	99	NT12	172
MPCC10	101	MPMU61117DRPKG	242	MPU51517V4PKG	98	NT14	172
MPCC8	101	MPMU61117S4PKG	99	MPU51518V4PKG	98	NT16	172
MPDS40H16	101	MPMU61117V4PKG	99	MPU51518V5PKG	99	NT20	172
MPDS40H30	101	MPMU61217PDPKG	105	MPU51617V4PKG	98	NT5	172
MPDS50H16	101	MPMU61217PDPKG	243	MPU51618V4PKG	98	NT8	172
MPDS50H30	101	MPMU61217S4PKG	99	MPU51618V5PKG	99	NT9	172
MPDS60H16	101	MPMU61217V4PKG	99	MPU51717V4PKG	98	OETR314	67
MPDS60H30	101	MPMU61317DRPKG	104	MPU51718V4PKG	98	P320CW	168
MPFE30	103	MPMU61317DRPKG	242	MPU51718V5PKG	99	P34CW	168
MPFE40	103	MPMU61317S4PKG	99	MPU5617V4PKG	98	P34LCW	168
MPFE50	103	MPMU61317V4PKG	99	MPU5618V4PKG	98	P480CW	168
MPFE60	103	MPMU6917S4PKG	99	MPU5618V5PKG	99	P600CW	168
MPFL1001	103	MPMU6917V4PKG	99	MPU5717V4PKG	98	P60CW	168
MPFL1002	103	MPTR100	104	MPU5718V4PKG	98	P64CW	168
MPFL1101	103	MPTR100ZPK	104	MPU5718V5PKG	99	PC34CW	168
MPFL1102	103	MPTR110	104	MPU5817V4PKG	98	PC64CW	168
MPFL1201	103	MPTR110ZPK	104	MPU5818V4PKG	98	PE600CW	168
MPFL1202	103	MPTR120	104	MPU5818V5PKG	99	PH556010	221
MPFL1301	103	MPTR120ZPK	104	MPU5917V4PKG	98	PH556016	221
MPFL1302	103	MPTR130	104	MPU5918V4PKG	98	PH556020	221
MPFL1401	103	MPTR130ZPK	104	MPU5918V5PKG	99	PH556026	221
MPFL1402	103	MPTR140	104	MPU61017V4PKG	98	PH556030	221
MPFL1501	103	MPTR150	104	MPU61018V4PKG	98	PH556036	221
MPFL1502	103	MPTR160	104	MPU61018V5PKG	99	PH556040	221
MPFL1601	103	MPTR170	104	MPU61117V4PKG	98	PH556046	221
MPFL1602	103	MPTR60	104	MPU61118V4PKG	98	PH556050	221
MPFL1701	103	MPTR70	104	MPU61118V5PKG	99	PH556056	221
MPFL1702	103	MPTR80	104	MPU61217V4PKG	98	PH556510	221
MPFL601	103	MPTR90	104	MPU61218V4PKG	98	PH556516	221
MPFL602	103	MPTR90ZPK	104	MPU61218V5PKG	99	PH556520	221
MPFL701	103	MPU41017V4PKG	98	MPU61317V4PKG	98	PH556526	221
MPFL702	103	MPU41018V4PKG	98	MPU61318V4PKG	98	PH557010	221
MPFL801	103	MPU41018V5PKG	99	MPU61318V5PKG	99	PH557016	221
MPFL802	103	MPU41117V4PKG	98	MPU61417V4PKG	98	PH557020	221
MPFL901	103	MPU41118V4PKG	98	MPU61418V4PKG	98	PH557026	221

LISTADO ALFANUMÉRICO

CÓDIGO	PÁGINA	CÓDIGO	PÁGINA	CÓDIGO	PÁGINA	CÓDIGO	PÁGINA
PH557030	221	RFSCWC6	142	UPCH1600	27	VL3343NS	209
PH557036	221	RSB1014CW	182	UPCH16002	27	VL3343NS	248
PH557040	221	RSB10CW	182	UPCH16002HD	27	VL3600RNS	210
PH557046	221	RSB12CW	182	UPCH16002SP	27	VL3646C	207, 208
PH558510	221	RSB1419CW	182	UPCH1600HD	27	VL3646CNS	209, 248
PH558516	221	RSB15CW	182	UPCH1600SP	27	VL3753	207
PH558520	221	RSB18CW	182	UPCH400	27	VT1216	204
PH558526	221	RSB23CW	182	UPCH4002	27	VT1418	200, 204, 208
PH558530	221	RSB6CW	182	UPCH800	27	VT1418AB	201, 246
PH558536	221	RSB8CW	182	UPCH8002	27	VT1418TR	204
PL60CW	168	RSB912CW	182	UPCHT1600	27	VT1520	204
PPB15	177	SB55	183	UPCHT16002	27	VT2632	200, 204
PPB18	177	SB60	183	UPCHT16002HD	27	VT3253	200, 204
PPB23	177	SB80	183	UPCHT1600HD	27	VT3343	200, 204
PR314	67	SBH15	41	UPCHT800	27	VT3343AB	201, 246
PR500	67	SBH18	41	UPCHT8002	27	VT3343C	204
PR500	240	SCP12CW	162	UPCHW400	27	VT3343CAB	201, 246
PR59314	67	SCP24CW	162	UPCHW4002	27	VT3646C	200, 204, 208
PR59500	67	SCP64CW	162	UPCS140	17	VT3646CAB	201, 246
PS1014	229	SCP6CW	162	UPCS160	17	VT3753	200, 204
PSB10	181	SFC12	139	UPCS180	17	VT3853	204
PSB12	181	SFC12SCPP	138	UPCS400	21	VTE1418	199
PSB15	182	SFC2	139	UPCS400CK	21	VTE3253	199
PSB18	182	SFC2SCPP	138	UPCSS160	17	VTE3343	199
PSB23	182	SFC6	139	VBR5	40	VTE3646C	199
PSB6	181	SFC6SCPP	138	VBR6	40	VTE3753	199
PSB8	181	SFG1012	180	VBRC	40	WC100CW	177
PT1014	220	SFG1015	180	VBRC90	40	WC100CWNH	177
PT1100	220	SFG1220	180	VBRCVBR5	41	WCR1220	45, 48
PT1216	220	SFG820	180	VBRCVBR6	41	WR60406	34
PT1400	220	SFR1012	180	VBRHD5	40	WR60407	34
PT1418	220	SFT1010	180	VBRHD6	40	WW1000	175
PT1600	220	SFT1212	180	VBRL5	40	WW1000L	175
PWB22	14, 176	SFT1515	180	VBRL6	40	WW1000LS	175
R1000LCD	14	SFV1015	180	VBRLHD5	40	WW1500	175
R500LCD	14	SLL30	159	VBRLHD6	40	WW250	175
RD1200CW	184	SPA14	186	VBRR5	41	WW250L	175
RD1220CW	184	SPASL14	186	VBRR6	41	WW500	175
RD1220CWH	184	SPO10CW	186	VBRSHTS	41		
RD1826CW	184	SPO11CW	186	VBRT5	40		
RD1826CWH	184	SPO13	186	VBRT6	40		
RD926CW	184	SPO13CW	186	VBRTBL	41		
RFS1	143	SPO8CW	186	VBRTCVR5	41		
RFS12	143	SPO10CW	186	VBRTCVR6	41		
RFS12PP	143	SPO11CW	186	VBRTHD5	40		
RFS12SCPP	142	SPOP13	186	VBRTHD6	40		
RFS18	143	SPOP13CW	186	VBRTL5	40		
RFS18PP	143	SRB13	176	VBRTL6	40		
RFS1PP	143	SRB13CW	176	VBRTLHD5	40		
RFS1SCPP	142	SRB5	176	VBRTLHD6	40		
RFS2	143	SRB5CW	176	VBRU5	40		
RFS22	143	TC1418	75	VBRU6	40		
RFS22PP	143	TDC2029	75	VBRUHD5	40		
RFS2PP	143	TDC30	79	VBRUHD6	40		
RFS2SCPP	142	TDCR12	75	VBRT5	40		
RFS4	143	TG6	187	VBRT6	40		
RFS4PP	143	TG9	187	VBRTBL	41		
RFS6	143	TGA11	187	VBRTCVR5	41		
RFS6PP	143	TGA8	187	VBRTCVR6	41		
RFS6SCPP	142	TGG6	187	VBRTHD5	40		
RFS8	143	TGG9	187	VBRTHD6	40		
RFS8PP	143	UC1000	13	VBRTL5	40		
RFSC1	143	UC1000CVR	13	VBRTL6	40		
RFSC12	143, 176	UC250	13	VBRTLHD5	40		
RFSC12PP	143	UC250CVR	13	VBRTLHD6	40		
RFSC1PP	143	UC500	13	VBRU5	40		
RFSC2	143	UC500CVR	13	VBRU6	40		
RFSC2PP	143	UPC100	17	VBRUHD5	40		
RFSC6	143	UPC1200	23	VBRUHD6	40		
RFSC6PP	143	UPC140	17	VBRT5	40		
RFSCW1	142	UPC160	17	VBRT6	40		
RFSCW12	142	UPC1600	23	VBRTBL	41		
RFSCW18	142	UPC1600HD	23	VBRTCVR5	41		
RFSCW2	142	UPC1600SP	23	VBRTCVR6	41		
RFSCW22	142	UPC180	17	VBRTHD5	40		
RFSCW4	142	UPC400	20	VBRTHD6	40		
RFSCW6	142	UPC400SP	20	VBRTL5	40		
RFSCW8	142	UPC600	23	VBRTL6	40		
RFSCWC1	142	UPC800	23	VBRTLHD5	40		
RFSCWC12	142	UPC800SP	23	VBRTLHD6	40		
RFSCWC2	142	UPCGL1600SP	23	VBRU5	40		
				VBRU6	40		
				VBRUHD5	40		
				VBRUHD6	40		
				VBRT5	40		
				VBRT6	40		
				VBRTBL	41		
				VBRTCVR5	41		
				VBRTCVR6	41		
				VBRTHD5	40		
				VBRTHD6	40		
				VBRTL5	40		
				VBRTL6	40		
				VBRTLHD5	40		
				VBRTLHD6	40		
				VBRU5	40		
				VBRU6	40		
				VBRUHD5	40		
				VBRUHD6	40		
				VBRT5	40		
				VBRT6	40		
				VBRTBL	41		
				VBRTCVR5	41		
				VBRTCVR6	41		
				VBRTHD5	40		
				VBRTHD6	40		
				VBRTL5	40		
				VBRTL6	40		
				VBRTLHD5	40		
				VBRTLHD6	40		
				VBRU5	40		
				VBRU6	40		
				VBRUHD5	40		
				VBRUHD6	40		
				VBRT5	40		
				VBRT6	40		
				VBRTBL	41		
				VBRTCVR5	41		
				VBRTCVR6	41		
				VBRTHD5	40		
				VBRTHD6	40		
				VBRTL5	40		
				VBRTL6	40		
				VBRTLHD5	40		
				VBRTLHD6	40		
				VBRU5	40		
				VBRU6	40		
				VBRUHD5	40		
				VBRUHD6	40		
				VBRT5	40		
				VBRT6	40		
				VBRTBL	41		
				VBRTCVR5	41		
				VBRTCVR6	41		
				VBRTHD5	40		
				VBRTHD6	40		
				VBRTL5	40		
				VBRTL6	40		
				VBRTLHD5	40		
				VBRTLHD6	40		
				VBRU5	40		
				VBRU6	40		
				VBRUHD5	40		
				VBRUHD6	40		
				VBRT5	40		
				VBRT6	40		
				VBRTBL	41		
				VBRTCVR5	41		
				VBRTCVR6	41		
				VBRTHD5	40		
				VBRTHD6	40		
				VBRTL5	40		
				VBRTL6	40		
				VBRTLHD5	40		
				VBRTLHD6	40		
				VBRU5	40		
				VBRU6	40		
				VBRUHD5	40		
				VBRUHD6	40		
				VBRT5	40		
				VBRT6	40		
				VBRTBL	41		
				VBRTCVR5	41		
				VBRTCVR6	41		
				VBRTHD5	40		
				VBRTHD6	40		
				VBRTL5	40		
				VBRTL6	40		
				VBRTLHD5	40		
				VBRTLHD6	40		
				VBRU5	40		
				VBRU6	40		
				VBRUHD5	40		
				VBRUHD6	40		
				VBRT5	40		
				VBRT6	40		
				VBRTBL	41		
				VBRTCVR5	41		
				VBRTCVR6	41		
				VBRTHD5	40		
				VBRTHD6	40		
				VBRTL5	40		
				VBRTL6	40		
				VBRTLHD5	40		
				VBRTLHD6	40		
				VBRU5	40		
				VBRU6	40		
				VBRUHD5	40		
				VBRUHD6	40		
				VBRT5	40		
				VBRT6	40		
				VBRTBL	41		
				VBRTCVR5	41		
				VBRTCVR6	41		
				VBRTHD5	40		
				VBRTHD6	40		
				VBRTL5	40		
				VBRTL6	40		
				VBRTLHD5	40		
				VBRTLHD6	40		
				VBRU5	40		
				VBRU6	40		
				VBRUHD5	40		
				VBRUHD6	40		
				VBRT5	40		
				VBRT6	40		
				VBRTBL	41		
				VBRTCVR5	41		
				VBRTCVR6	41		
				VBRTHD5	40		
				VBRTHD6	40		
				VBRTL5	40		
				VBRTL6	40		
				VBRTLHD5	40		
				VBRTLHD6	40		
				VBRU5	40		
				VBRU6	40		
				VBRUHD5	40		
				VBRUHD6	40		
				VBRT5	40		
				VBRT6	40		
				VBRTBL	41		
				VBRTCVR5	41		
				VBRTCVR6	41		
				VBRTHD5	40		
				VBRTHD6	40		
				VBRTL5	40		
				VBRTL6	40		

LISTA DE CÓDIGOS DE CAMSHELING® CONVERSIÓN

VEJO CÓDIGO	NUEVO CÓDIGO	PÁGINA
CBA183672	CBA183672V4	126
CBA184272	CBA184272V4	126
CBA184872	CBA184872V4	126
CBA185472	CBA185472V4	126
CBA186072	CBA186072V4	126
CBA213672	CBA213672V4	126
CBA214272	CBA214272V4	126
CBA214872	CBA214872V4	126
CBA215472	CBA215472V4	126
CBA216072	CBA216072V4	126
CBA243672	CBA243672V4	126
CBA244272	CBA244272V4	126
CBA244872	CBA244872V4	126
CBA245472	CBA245472V4	126
CBA246072	CBA246072V4	126
CBCC	CBCC1	128
CBDS18	CBDS18H6	127
CBDS21	CBDS21H6	127
CBDS24	CBDS24H6	127
CBID6	CBID6	128
CBU183672	CBU183672V4	126
CBU184272	CBU184272V4	126
CBU184872	CBU184872V4	126
CBU185472	CBU185472V4	126
CBU186072	CBU186072V4	126
CBU213672	CBU213672V4	126
CBU214272	CBU214272V4	126
CBU214872	CBU214872V4	126
CBU215472	CBU215472V4	126
CBU216072	CBU216072V4	126
CBU243672	CBU243672V4	126
CBU244272	CBU244272V4	126
CBU244872	CBU244872V4	126
CBU245472	CBU245472V4	126
CBU246072	CBU246072V4	126
CSDBA	CSDBA	102
CSDBS	CSDBS	102
CSDR7	CSDR7	104, 121, 129, 242
CSDR73	CSDR73	104, 121, 129, 242
CSDRC244875PKG	CPMU244875DRPKG	242
CSDRC246075PKG	CPMU246075DRPKG	242
CSEQ3	CSEQ3	102, 118, 128
CSHDD	CSHDD	119
CSHDF	CSHDF	108
CSHDTK10	CSMHTK10	108
CSHDTK12	CSMHTK12	108
CSHDTK145	CSMHTK145	108
CSID	CSID6	101, 118
CSID3	CSID3	101, 118
CSSC2448	CSSC244818	104, 120, 129
CSSU2448000	CPFWSC244860	103
CSSU244864PKG	CPU244864SUPKG	103
CSSUM244867PKG	CPMU244867SUPKG	103
CSTR	CSTR	103, 119
CSWF	CSWF	101, 118, 128
CSWS1436SK	CSWS1436SK	130
CSWS1436VK	CSWS1436VK	130
CSWS1448SK	CSWS1448SK	130
CSWS1448VK	CSWS1448VK	130
CSWS1836SK	CSWS1836SK	130
CSWS1848SK	CSWS1848SK	130
CSWS36EK	CSWS36EK	130
CSWS48EK	CSWS48EK	130
EA183664	EA183664V4	114
EA183672	EA183672V4	114
EA184264	EA184264V4	114
EA184272	EA184272V4	114
EA184864	EA184864V4	114
EA184872	EA184872V4	114
EA185464	EA185464V4	114
EA185472	EA185472V4	114
EA186064	EA186064V4	114
EA186072	EA186072V4	114
EA213664	EA213664V4	114
EA213672	EA213672V4	114
EA214264	EA214264V4	114
EA214272	EA214272V4	114
EA214864	EA214864V4	114
EA214872	EA214872V4	114
EA215464	EA215464V4	114
EA215472	EA215472V4	114

VEJO CÓDIGO	NUEVO CÓDIGO	PÁGINA
EA216064	EA216064V4	114
EA216072	EA216072V4	114
EA243664	EA243664V4	114
EA243672	EA243672V4	114
EA244264	EA244264V4	114
EA244272	EA244272V4	114
EA244864	EA244864V4	114
EA244872	EA244872V4	114
EA245464	EA245464V4	114
EA245472	EA245472V4	114
EA246064	EA246064V4	114
EA246072	EA246072V4	114
ECC	ECC1	117
EDBA	EDBA	119
EDBS	EDBS	119
EDS14	EDS14H6	117
EDS18	EDS18H6	117
EDS21	EDS21H6	117
EDS24	EDS24H6	117
EMSCBP	EMCWB	118
EMU183670P	EMU183670V4	115
EMU183678P	EMU183678V4	115
EMU184270P	EMU184270V4	115
EMU184278P	EMU184278V4	115
EMU184870P	EMU184870V4	115
EMU184878P	EMU184878V4	115
EMU213670P	EMU213670V4	115
EMU213678P	EMU213678V4	115
EMU214270P	EMU214270V4	115
EMU214278P	EMU214278V4	115
EMU214870P	EMU214870V4	115
EMU214878P	EMU214878V4	115
EMU243670P	EMU243670V4	115
EMU243678P	EMU243678V4	115
EMU244270P	EMU244270V4	115
EMU244278P	EMU244278V4	115
EMU244870P	EMU244870V4	115
EMU244878P	EMU244878V4	121, 242
EMU244880P	EMU244880V4	115
EMU246078P	EMU246078V4	121, 242
ESU183664	ESU183664V4	114
ESU183672	ESU183672V4	114
ESU184264	ESU184264V4	114
ESU184272	ESU184272V4	114
ESU184864	ESU184864V4	114
ESU184872	ESU184872V4	114
ESU185464	ESU185464V4	114
ESU185472	ESU185472V4	114
ESU186064	ESU186064V4	114
ESU186072	ESU186072V4	114
ESU213664	ESU213664V4	114
ESU213672	ESU213672V4	114
ESU214264	ESU214264V4	114
ESU214272	ESU214272V4	114
ESU214864	ESU214864V4	114
ESU214872	ESU214872V4	114
ESU215464	ESU215464V4	114
ESU215472	ESU215472V4	114
ESU216064	ESU216064V4	114
ESU216072	ESU216072V4	114
ESU243664	ESU243664V4	114
ESU243672	ESU243672V4	114
ESU244264	ESU244264V4	114
ESU244272	ESU244272V4	114
ESU244864	ESU244864V4	114
ESU244872	ESU244872V4	114
ESU245464	ESU245464V4	114
ESU245472	ESU245472V4	114
ESU246064	ESU246064V4	114
ESU246072	ESU246072V4	114
MSA441017PKG	MPA41017V4PKG	98
MSA441018PKG	MPA41018V4PKG	98
MSA441117PKG	MPA41117V4PKG	98
MSA441118PKG	MPA41118V4PKG	98
MSA441317PKG	MPA41317V4PKG	98
MSA441318PKG	MPA41318V4PKG	98
MSA441517PKG	MPA41517V4PKG	98
MSA441518PKG	MPA41518V4PKG	98
MSA44917PKG	MPA4917V4PKG	98
MSA44918PKG	MPA4918V4PKG	98
MSA451017PKG	MPA51017V4PKG	98
MSA451018PKG	MPA51018V4PKG	98
MSA451117PKG	MPA51117V4PKG	98
MSA451118PKG	MPA51118V4PKG	98
MSA451317PKG	MPA51317V4PKG	98
MSA451318PKG	MPA51318V4PKG	98
MSA451517PKG	MPA51517V4PKG	98
MSA451518PKG	MPA51518V4PKG	98

VEJO CÓDIGO	NUEVO CÓDIGO	PÁGINA
MSA451018PKG	MPA51018V4PKG	98
MSA451117PKG	MPA51117V4PKG	98
MSA451118PKG	MPA51118V4PKG	98
MSA451317PKG	MPA51317V4PKG	98
MSA451318PKG	MPA51318V4PKG	98
MSA451517PKG	MPA51517V4PKG	98
MSA451518PKG	MPA51518V4PKG	98
MSA45917PKG	MPA5917V4PKG	98
MSA45918PKG	MPA5918V4PKG	98
MSA461017PKG	MPA61017V4PKG	98
MSA461018PKG	MPA61018V4PKG	98
MSA461117PKG	MPA61117V4PKG	98
MSA461118PKG	MPA61118V4PKG	98
MSA461317PKG	MPA61317V4PKG	98
MSA461318PKG	MPA61318V4PKG	98
MSA461517PKG	MPA61517V4PKG	98
MSA461518PKG	MPA61518V4PKG	98
MSA46917PKG	MPA6917V4PKG	98
MSA46918PKG	MPA6918V4PKG	98
MSSC	MPCC1	101
MSCTL	MPMCWB	102
MSDR601117PK	MPMU61117DRPKG	104, 242
MSDR601317PK	MPMU61317DRPKG	104, 242
MSDS40	MPDS40H16	101
MSDS50	MPDS50H16	101
MSDS60	MPDS60H16	101
MSFE30	MPFE30	103
MSFE40	MPFE40	103
MSFE50	MPFE50	103
MSFE60	MPFE60	103
MSFT1001	MPFL1001	103
MSFT1002	MPFL1002	103
MSFT1101	MPFL1101	103
MSFT1102	MPFL1102	103
MSFT1201	MPFL1201	103
MSFT1202	MPFL1202	103
MSFT1301	MPFL1301	103
MSFT1302	MPFL1302	103
MSFT1401	MPFL1401	103
MSFT1402	MPFL1402	103
MSFT1501	MPFL1501	103
MSFT1502	MPFL1502	103
MSFT1601	MPFL1601	103
MSFT1602	MPFL1602	103
MSFT1701	MPFL1701	103
MSFT1702	MPFL1702	103
MSFT801	MPFL801	103
MSFT802	MPFL802	103
MSFT901	MPFL901	103
MSFT902	MPFL902	103
MSHD461017PK	MPHU61017V4PKG	109
MSHD461017SP	MPHU61017S4PKG	109
MSHD461117PK	MPHU61117V4PKG	109
MSHD461117SP	MPHU61117S4PKG	109
MSHD461217PK	MPHU61217V4PKG	109
MSHD461217SP	MPHU61217S4PKG	109
MSHD46917PK	MPHU6917V4PKG	109
MSHD46917SP	MPHU6917S4PKG	109
MSHDC	MPMCHD	109
MSU441017PKG	MPU41017V4PKG	98
MSU441018PKG	MPU41018V4PKG	98
MSU441117PKG	MPU41117V4PKG	98
MSU441118PKG	MPU41118V4PKG	98
MSU441317PKG	MPU41317V4PKG	98
MSU441318PKG	MPU41318V4PKG	98
MSU441517PKG	MPU41517V4PKG	98
MSU441518PKG	MPU41518V4PKG	98
MSU44917PKG	MPU4917V4PKG	98
MSU44918PKG	MPU4918V4PKG	98
MSU451017PKG	MPU51017V4PKG	98
MSU451018PKG	MPU51018V4PKG	98
MSU451117PKG	MPU51117V4PKG	98
MSU451118PKG	MPU51118V4PKG	98
MSU451317PKG	MPU51317V4PKG	98
MSU451318PKG	MPU51318V4PKG	98
MSU451517PKG	MPU51517V4PKG	98
MSU451518PKG	MPU51518V4PKG	98

LISTA DE CÓDIGOS DE CAMSHELVING® CONVERSIÓN

VIEJO CÓDIGO	NUEVO CÓDIGO	PÁGINA
MSU45917PKG	MPU5917V4PKG	98
MSU45918PKG	MPU5918V4PKG	98
MSU461017PKG	MPU61017V4PKG	98
MSU461018PKG	MPU61018V4PKG	98
MSU461117PKG	MPU61117V4PKG	98
MSU461118PKG	MPU61118V4PKG	98
MSU461317PKG	MPU61317V4PKG	98
MSU461318PKG	MPU61318V4PKG	98
MSU461517PKG	MPU61517V4PKG	98
MSU461518PKG	MPU61518V4PKG	98
MSU46917PKG	MPU6917V4PKG	98
MSU46918PKG	MPU6918V4PKG	98
MSUR441117PK	MPMU41117V4PKG	99
MSUR441317PK	MPMU41317V4PKG	99
MSUR451117PK	MPMU51117V4PKG	99
MSUR451317PK	MPMU51317V4PKG	99
MSUR461117PK	MPMU61117V4PKG	99
MSUR461317PK	MPMU61317V4PKG	99
Nuevo	CBA183064V4	126
Nuevo	CBA183072V4	126
Nuevo	CBA183084V5	127
Nuevo	CBA183664V4	126
Nuevo	CBA183684V5	127
Nuevo	CBA184264V4	126
Nuevo	CBA184284V5	127
Nuevo	CBA184864V4	126
Nuevo	CBA184884V5	127
Nuevo	CBA185464V4	126
Nuevo	CBA185484V5	127
Nuevo	CBA186064V4	126
Nuevo	CBA186084V5	127
Nuevo	CBA213064V4	126
Nuevo	CBA213072V4	126
Nuevo	CBA213084V5	127
Nuevo	CBA213664V4	126
Nuevo	CBA213684V5	127
Nuevo	CBA214264V4	126
Nuevo	CBA214284V5	127
Nuevo	CBA214864V4	126
Nuevo	CBA214884V5	127
Nuevo	CBA215464V4	126
Nuevo	CBA215484V5	127
Nuevo	CBA216064V4	126
Nuevo	CBA216084V5	127
Nuevo	CBA243064V4	126
Nuevo	CBA243072V4	126
Nuevo	CBA243084V5	127
Nuevo	CBA243664V4	126
Nuevo	CBA243684V5	127
Nuevo	CBA244264V4	126
Nuevo	CBA244284V5	127
Nuevo	CBA244864V4	126
Nuevo	CBA244884V5	127
Nuevo	CBA245464V4	126
Nuevo	CBA245484V5	127
Nuevo	CBA246064V4	126
Nuevo	CBA246084V5	127
Nuevo	CBCC10	128
Nuevo	CBCC8	128
Nuevo	CBDS18H12	127
Nuevo	CBDS21H12	127
Nuevo	CBDS24H12	127
Nuevo	CBTR30	127
Nuevo	CBTR36	127
Nuevo	CBTR362PK	127
Nuevo	CBTR42	127
Nuevo	CBTR422PK	127
Nuevo	CBTR48	127
Nuevo	CBTR482PK	127
Nuevo	CBTR54	127
Nuevo	CBTR542PK	127
Nuevo	CBTR60	127
Nuevo	CBTR602PK	127
Nuevo	CBU183064V4	126
Nuevo	CBU183072V4	126
Nuevo	CBU183084V5	127
Nuevo	CBU183664V4	126
Nuevo	CBU183684V5	127
Nuevo	CBU184264V4	126
Nuevo	CBU184284V5	127
Nuevo	CBU184864V4	126

VIEJO CÓDIGO	NUEVO CÓDIGO	PÁGINA
Nuevo	CBU184884V5	127
Nuevo	CBU185464V4	126
Nuevo	CBU185484V5	127
Nuevo	CBU186064V4	126
Nuevo	CBU186084V5	127
Nuevo	CBU213064V4	126
Nuevo	CBU213072V4	126
Nuevo	CBU213084V5	127
Nuevo	CBU213664V4	126
Nuevo	CBU213684V5	127
Nuevo	CBU214264V4	126
Nuevo	CBU214284V5	127
Nuevo	CBU214864V4	126
Nuevo	CBU214884V5	127
Nuevo	CBU215464V4	126
Nuevo	CBU215484V5	127
Nuevo	CBU216064V4	126
Nuevo	CBU216084V5	127
Nuevo	CBU243064V4	126
Nuevo	CBU243072V4	126
Nuevo	CBU243084V5	127
Nuevo	CBU243664V4	126
Nuevo	CBU243684V5	127
Nuevo	CBU244264V4	126
Nuevo	CBU244284V5	127
Nuevo	CBU244864V4	126
Nuevo	CBU244884V5	127
Nuevo	CBU245464V4	126
Nuevo	CBU245484V5	127
Nuevo	CBU246064V4	126
Nuevo	CBU246084V5	127
Nuevo	CPMU213675DDPKG	105
Nuevo	CPMU244875PDPKG	243
Nuevo	CSDDC	105
Nuevo	CSDDC5	105
Nuevo	CSDR8	105
Nuevo	CSDR84	105
Nuevo	CSMHDITKE4	108
Nuevo	CSMHDITKE5	108
Nuevo	CSMHDITKE6	108
Nuevo	CSSD248	102
Nuevo	EA182464V4	114
Nuevo	EA182472V4	114
Nuevo	EA182484V5	115
Nuevo	EA183064V4	114
Nuevo	EA183072V4	114
Nuevo	EA183084V5	115
Nuevo	EA183684V5	115
Nuevo	EA184284V5	115
Nuevo	EA184884V5	115
Nuevo	EA185484V5	115
Nuevo	EA186084V5	115
Nuevo	EA187264V4	114
Nuevo	EA187272V4	114
Nuevo	EA187284V5	115
Nuevo	EA212464V4	114
Nuevo	EA212472V4	114
Nuevo	EA212484V5	115
Nuevo	EA213064V4	114
Nuevo	EA213072V4	114
Nuevo	EA213084V5	115
Nuevo	EA213684V5	115
Nuevo	EA214284V5	115
Nuevo	EA214884V5	115
Nuevo	EA215484V5	115
Nuevo	EA216084V5	115
Nuevo	EA217264V4	114
Nuevo	EA217272V4	114
Nuevo	EA217284V5	115
Nuevo	EA242464V4	114
Nuevo	EA242472V4	114
Nuevo	EA242484V5	115
Nuevo	EA243064V4	114
Nuevo	EA243072V4	114
Nuevo	EA243084V5	115
Nuevo	EA243684V5	115
Nuevo	EA244284V5	115
Nuevo	EA244884V5	115
Nuevo	EA245484V5	115
Nuevo	EA246084V5	115
Nuevo	EA247264V4	114

VIEJO CÓDIGO	NUEVO CÓDIGO	PÁGINA
Nuevo	EA247272V4	114
Nuevo	EA247284V5	115
Nuevo	ECC10	117
Nuevo	ECC8	117
Nuevo	EDS14H12	117
Nuevo	EDS18H12	117
Nuevo	EDS21H12	117
Nuevo	EDS24H12	117
Nuevo	EMTR36	120
Nuevo	EMTR362PK	120
Nuevo	EMTR42	120
Nuevo	EMTR422PK	120
Nuevo	EMTR48	120
Nuevo	EMTR482PK	120
Nuevo	EMTR54	120
Nuevo	EMTR542PK	120
Nuevo	EMTR60	120
Nuevo	EMTR602PK	120
Nuevo	EMU185470V4	115
Nuevo	EMU185478V4	115
Nuevo	EMU186070V4	115
Nuevo	EMU186078V4	115
Nuevo	EMU215470V4	115
Nuevo	EMU215478V4	115
Nuevo	EMU216070V4	115
Nuevo	EMU216078V4	115
Nuevo	EMU244878PDPKG	243
Nuevo	EMU245470V4	115
Nuevo	EMU245478V4	115
Nuevo	EMU246070V4	115
Nuevo	EMU246078V4	115
Nuevo	ESU182464V4	114
Nuevo	ESU182472V4	114
Nuevo	ESU182484V5	115
Nuevo	ESU183064V4	114
Nuevo	ESU183072V4	114
Nuevo	ESU183084V5	115
Nuevo	ESU183684V5	115
Nuevo	ESU184284V5	115
Nuevo	ESU184884V5	115
Nuevo	ESU185484V5	115
Nuevo	ESU186084V5	115
Nuevo	ESU187264V4	114
Nuevo	ESU187272V4	114
Nuevo	ESU187284V5	115
Nuevo	ESU212464V4	114
Nuevo	ESU212472V4	114
Nuevo	ESU212484V5	115
Nuevo	ESU213064V4	114
Nuevo	ESU213072V4	114
Nuevo	ESU213084V5	115
Nuevo	ESU213684V5	115
Nuevo	ESU214284V5	115
Nuevo	ESU214884V5	115
Nuevo	ESU215484V5	115
Nuevo	ESU216084V5	115
Nuevo	ESU217264V4	114
Nuevo	ESU217272V4	114
Nuevo	ESU217284V5	115
Nuevo	ESU217284V5	115
Nuevo	ESU242464V4	114
Nuevo	ESU242472V4	114
Nuevo	ESU242484V5	115
Nuevo	ESU243064V4	114
Nuevo	ESU243072V4	114
Nuevo	ESU243084V5	115
Nuevo	ESU243684V5	115
Nuevo	ESU244284V5	115
Nuevo	ESU244884V5	115
Nuevo	ESU245484V5	115
Nuevo	ESU246084V5	115
Nuevo	ESU247264V4	114
Nuevo	ESU247272V4	114
Nuevo	ESU247284V5	115
Nuevo	ETR24	120
Nuevo	ETR30	120
Nuevo	ETR36	120
Nuevo	ETR362PK	120
Nuevo	ETR42	120
Nuevo	ETR422PK	120
Nuevo	ETR48	120
Nuevo	ETR482PK	120

LISTA DE CÓDIGOS DE CAMSHELING® CONVERSIÓN

VIEJO CÓDIGO	NUEVO CÓDIGO	PÁGINA
Nuevo	ETR54	120
Nuevo	ETR542PK	120
Nuevo	ETR60	120
Nuevo	ETR602PK	120
Nuevo	ETR72	120
Nuevo	MPA41018V5PKG	99
Nuevo	MPA41118V5PKG	99
Nuevo	MPA41217V4PKG	98
Nuevo	MPA41218V4PKG	98
Nuevo	MPA41218V5PKG	99
Nuevo	MPA41318V5PKG	99
Nuevo	MPA41417V4PKG	98
Nuevo	MPA41418V4PKG	98
Nuevo	MPA41418V5PKG	99
Nuevo	MPA41518V5PKG	99
Nuevo	MPA41617V4PKG	98
Nuevo	MPA41618V4PKG	98
Nuevo	MPA41618V5PKG	99
Nuevo	MPA41717V4PKG	98
Nuevo	MPA41718V4PKG	98
Nuevo	MPA41718V5PKG	99
Nuevo	MPA4617V4PKG	98
Nuevo	MPA4618V4PKG	98
Nuevo	MPA4618V5PKG	99
Nuevo	MPA4717V4PKG	98
Nuevo	MPA4718V4PKG	98
Nuevo	MPA4718V5PKG	99
Nuevo	MPA4817V4PKG	98
Nuevo	MPA4818V4PKG	98
Nuevo	MPA4818V5PKG	99
Nuevo	MPA4918V5PKG	99
Nuevo	MPA51018V5PKG	99
Nuevo	MPA51118V5PKG	99
Nuevo	MPA51217V4PKG	98
Nuevo	MPA51218V4PKG	98
Nuevo	MPA51218V5PKG	99
Nuevo	MPA51318V5PKG	99
Nuevo	MPA51417V4PKG	98
Nuevo	MPA51418V4PKG	98
Nuevo	MPA51418V5PKG	99
Nuevo	MPA51518V5PKG	99
Nuevo	MPA51618V4PKG	98
Nuevo	MPA51618V5PKG	99
Nuevo	MPA51717V4PKG	98
Nuevo	MPA51718V4PKG	98
Nuevo	MPA51718V5PKG	99
Nuevo	MPA551617V4PKG	98
Nuevo	MPA5617V4PKG	98
Nuevo	MPA5618V4PKG	98
Nuevo	MPA5618V5PKG	99
Nuevo	MPA5717V4PKG	98
Nuevo	MPA5718V4PKG	98
Nuevo	MPA5718V5PKG	99
Nuevo	MPA5817V4PKG	98
Nuevo	MPA5818V4PKG	98
Nuevo	MPA5818V5PKG	99
Nuevo	MPA5918V5PKG	99
Nuevo	MPA61018V5PKG	99
Nuevo	MPA61118V5PKG	99
Nuevo	MPA61217V4PKG	98
Nuevo	MPA61218V4PKG	98
Nuevo	MPA61218V5PKG	99
Nuevo	MPA61318V5PKG	99
Nuevo	MPA61417V4PKG	98
Nuevo	MPA61418V4PKG	98
Nuevo	MPA61418V5PKG	99
Nuevo	MPA61518V5PKG	99
Nuevo	MPA61617V4PKG	98
Nuevo	MPA61618V4PKG	98
Nuevo	MPA61618V5PKG	99
Nuevo	MPA61717V4PKG	98
Nuevo	MPA61718V4PKG	98
Nuevo	MPA61718V5PKG	99
Nuevo	MPA6617V4PKG	98
Nuevo	MPA6618V4PKG	98
Nuevo	MPA6618V5PKG	99
Nuevo	MPA6717V4PKG	98
Nuevo	MPA6718V4PKG	98
Nuevo	MPA6718V5PKG	99
Nuevo	MPA6817V4PKG	98
Nuevo	MPA6818V4PKG	98

VIEJO CÓDIGO	NUEVO CÓDIGO	PÁGINA
Nuevo	MPA6818V5PKG	99
Nuevo	MPA6918V5PKG	99
Nuevo	MPCC10	101
Nuevo	MPCC8	101
Nuevo	MPDS40H30	101
Nuevo	MPDS50H30	101
Nuevo	MPDS60H30	101
Nuevo	MPHU51017S4PKG	109
Nuevo	MPHU51017V4PKG	109
Nuevo	MPHU51117S4PKG	109
Nuevo	MPHU51117V4PKG	109
Nuevo	MPHU51217S4PKG	109
Nuevo	MPHU51217V4PKG	109
Nuevo	MPHU51317S4PKG	109
Nuevo	MPHU51317V4PKG	109
Nuevo	MPHU517S4PKG	109
Nuevo	MPHU5917V4PKG	109
Nuevo	MPHU61317S4PKG	109
Nuevo	MPHU61317V4PKG	109
Nuevo	MPMU41017S4PKG	99
Nuevo	MPMU41017V4PKG	99
Nuevo	MPMU41117S4PKG	99
Nuevo	MPMU41217S4PKG	99
Nuevo	MPMU41217V4PKG	99
Nuevo	MPMU41317S4PKG	99
Nuevo	MPMU4917S4PKG	99
Nuevo	MPMU4917V4PKG	99
Nuevo	MPMU51017S4PKG	99
Nuevo	MPMU51017V4PKG	99
Nuevo	MPMU51117S4PKG	99
Nuevo	MPMU51217S4PKG	99
Nuevo	MPMU51217V4PKG	99
Nuevo	MPMU51317S4PKG	99
Nuevo	MPMU5917S4PKG	99
Nuevo	MPMU5917V4PKG	99
Nuevo	MPMU61017S4PKG	99
Nuevo	MPMU61017V4PKG	99
Nuevo	MPMU61117S4PKG	99
Nuevo	MPMU61217PDPKG	105
Nuevo	MPMU61217PDPKG	243
Nuevo	MPMU61217S4PKG	99
Nuevo	MPMU61217V4PKG	99
Nuevo	MPMU61317S4PKG	99
Nuevo	MPMU6917S4PKG	99
Nuevo	MPMU6917V4PKG	99
Nuevo	MPTR100	104
Nuevo	MPTR1002PK	104
Nuevo	MPTR110	104
Nuevo	MPTR1102PK	104
Nuevo	MPTR120	104
Nuevo	MPTR1202PK	104
Nuevo	MPTR130	104
Nuevo	MPTR1302PK	104
Nuevo	MPTR140	104
Nuevo	MPTR150	104
Nuevo	MPTR160	104
Nuevo	MPTR170	104
Nuevo	MPTR60	104
Nuevo	MPTR70	104
Nuevo	MPTR80	104
Nuevo	MPTR90	104
Nuevo	MPTR902PK	104
Nuevo	MPU41018V5PKG	99
Nuevo	MPU41118V5PKG	99
Nuevo	MPU41217V4PKG	98
Nuevo	MPU41218V4PKG	98
Nuevo	MPU41218V5PKG	99
Nuevo	MPU41318V5PKG	99
Nuevo	MPU41417V4PKG	98
Nuevo	MPU41418V4PKG	98
Nuevo	MPU41418V5PKG	99
Nuevo	MPU41518V5PKG	99
Nuevo	MPU41617V4PKG	98
Nuevo	MPU41618V4PKG	98
Nuevo	MPU41618V5PKG	99
Nuevo	MPU41717V4PKG	98
Nuevo	MPU41718V4PKG	98
Nuevo	MPU41718V5PKG	99
Nuevo	MPU4617V4PKG	98
Nuevo	MPU4618V4PKG	98
Nuevo	MPU4618V5PKG	99

VIEJO CÓDIGO	NUEVO CÓDIGO	PÁGINA
Nuevo	MPU4717V4PKG	98
Nuevo	MPU4718V4PKG	98
Nuevo	MPU4718V5PKG	99
Nuevo	MPU4817V4PKG	98
Nuevo	MPU4818V4PKG	98
Nuevo	MPU4818V5PKG	99
Nuevo	MPU4918V5PKG	99
Nuevo	MPU51018V5PKG	99
Nuevo	MPU51118V5PKG	99
Nuevo	MPU51217V4PKG	98
Nuevo	MPU51218V4PKG	98
Nuevo	MPU51218V5PKG	99
Nuevo	MPU51318V5PKG	99
Nuevo	MPU51417V4PKG	98
Nuevo	MPU51418V4PKG	98
Nuevo	MPU51418V5PKG	99
Nuevo	MPU51518V5PKG	99
Nuevo	MPU51617V4PKG	98
Nuevo	MPU51618V4PKG	98
Nuevo	MPU51618V5PKG	99
Nuevo	MPU51717V4PKG	98
Nuevo	MPU51718V4PKG	98
Nuevo	MPU51718V5PKG	99
Nuevo	MPU5617V4PKG	98
Nuevo	MPU5618V4PKG	98
Nuevo	MPU5618V5PKG	99
Nuevo	MPU5717V4PKG	98
Nuevo	MPU5718V4PKG	98
Nuevo	MPU5718V5PKG	99
Nuevo	MPU5817V4PKG	98
Nuevo	MPU5818V4PKG	98
Nuevo	MPU5818V5PKG	99
Nuevo	MPU5918V5PKG	99
Nuevo	MPU61018V5PKG	99
Nuevo	MPU61118V5PKG	99
Nuevo	MPU61217V4PKG	98
Nuevo	MPU61218V4PKG	98
Nuevo	MPU61218V5PKG	99
Nuevo	MPU61318V5PKG	99
Nuevo	MPU61417V4PKG	98
Nuevo	MPU61418V4PKG	98
Nuevo	MPU61418V5PKG	99
Nuevo	MPU61518V5PKG	99
Nuevo	MPU61617V4PKG	98
Nuevo	MPU61618V4PKG	98
Nuevo	MPU61618V5PKG	99
Nuevo	MPU61717V4PKG	98
Nuevo	MPU61718V4PKG	98
Nuevo	MPU61718V5PKG	99
Nuevo	MPU6617V4PKG	98
Nuevo	MPU6618V4PKG	98
Nuevo	MPU6618V5PKG	99
Nuevo	MPU6717V4PKG	98
Nuevo	MPU6718V4PKG	98
Nuevo	MPU6718V5PKG	99
Nuevo	MPU6817V4PKG	98
Nuevo	MPU6818V4PKG	98
Nuevo	MPU6818V5PKG	99
Nuevo	MPU6918V5PKG	99



Visite el microsítio de Camshelving en www.cambro.com/camshelving para obtener información de los productos y los precios de TODOS los productos de estanterías disponibles. Consulte o descargue la lista de precios y especificaciones de Camshelving. O escanee el código QR.

GUÍA DE REFERENCIA DE LAS CESTAS CAMRACK® PARA TAZAS



16

CESTA DE TAMAÑO COMPLETO

COMPARTIMENTOS
11,1 x 11,1 cm

GUÍA RÁPIDA

Cestas de tamaño completo para tazas (C)

Ancho máximo de la taz	Número de Comparti-mento	Altura máxima de la taza		
		6,6 cm	10,7 cm	14,9 cm
11,1 cm	16	16C258	16C414	16C578
8,8 cm	20	20C258	20C414	20C578

Para determinar el tamaño del compartimento de la taza:

Ponga la taza, o tazón para café, de cabeza y colóquela en diagonal dentro del cuadrado. Alinee la flecha del cuadrado con el asa. La taza o el tazón y el asa tienen que quedar completamente dentro de los márgenes de uno de los cuadrados para estar seguros de que se trata de la cesta correcta.



20

CESTA DE TAMAÑO COMPLETO

COMPARTIMENTOS
11,1 x 8 cm



10

MEDIA CESTA

COMPARTIMENTOS
10,4 x 8,8 cm



8

MEDIA CESTA

COMPARTIMENTOS
11,3 x 10,4 cm

GUÍA RÁPIDA

Medias cestas para tazas (HC)

Ancho máximo de la taz	Número de Comparti-mento	Altura máxima de la taza	
		6,6 cm	10,7 cm
10,4 cm	8	8HC258	8HC414
8,8 cm	10	10HC258	10C414

Para determinar la altura de la taza:

Coloque la base de la taza o del tazón en una superficie plana y sostenga el Camsizer de forma vertical junto a la taza o tazón con el fin de ver la altura en pulgadas o en milímetros. Si la altura mide más de 108 mm, se pueden ordenar extensiones adicionales E2 y HE2 de 41 mm.

GRÁFICOS DE COLOR DE LOS EQUIPOS CAMBRO®



180
Gris



157
Café Beige



158
Rojo Ardiente

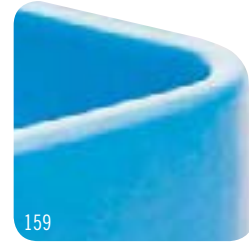

159
Azul Frío

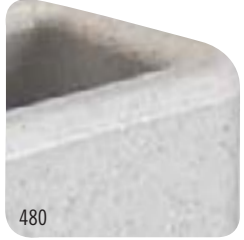

480
Gris Moteado



417
Gris Castaño Oscuro



402
Rojo Ladrillo

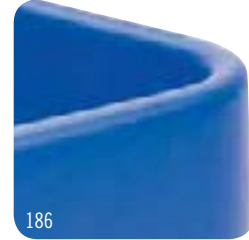

186
Azul Marino

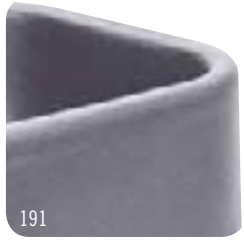

191
Gris Granito



194
Arena Granito

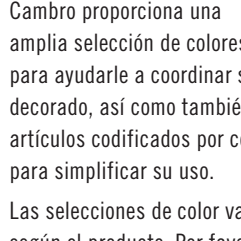

401
Azul Pizarra



615
Gris Carbón



131
Castaño Oscuro

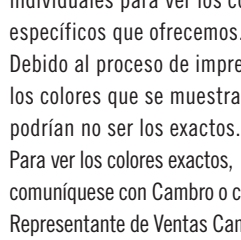

192
Verde Granito



110
Negro

Cambro proporciona una amplia selección de colores para ayudarle a coordinar su decorado, así como también artículos codificados por color para simplificar su uso.

Las selecciones de color varían según el producto. Por favor refiérase a los productos individuales para ver los colores específicos que ofrecemos. Debido al proceso de impresión, los colores que se muestran podrían no ser los exactos. Para ver los colores exactos, comuníquese con Cambro o con un Representante de Ventas Cambro y obtener un trocito del color.

Debido al proceso de impresión de este catálogo, los colores que aparecen aquí pueden no ser exactamente igual a los reales. Para los colores exactos, póngase en contacto con la empresa Cambro o con su representante y con gusto le enviaremos una pequeña muestra del color.

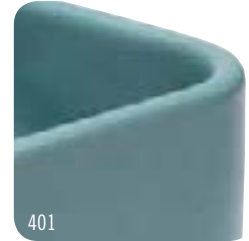

401
Azul Pizarra



192
Verde Granito



519
Verde

Para obtener una lista completa de los representantes estadounidenses e internacionales, visite www.cambro.com

NUEVO DE CAMBRO®



Cam GoBox™
Línea de Portadoras
con Aislamiento
Página 8



Clip de Identificación del
Suplemento Camrack®
Página 71



Recipientes de alimentos de
mucho calor de policarbonato y
con tamaño de 1/8.
Página 149, 153



Camshelving®
Divisor de estante
Página 102, 119, 128



Camshelving Basics Series
Estantes Sólido
Página 124, 125



Vasos Lido™
Página 170



Camtrays® con Asas
Página 213, 250



Base / bastidor de almacenamiento y
secado en ángulo
Página 105, 121, 243



Base / bastidor de almacenamiento y
secado de tapas abovedadas
Página 105, 120, 243



Bandejas Antideslizantes Versa
Camtrays con Asas
Página 216, 249



Bandejas de Policarbonato
con Superficie Antideslizante
Página 218, 250



CAMBRO
TRUSTED FOR GENERATIONS™

CAMBRO U.S.A.
5801 Skylab Road, Huntington Beach, CA 92647
P.O. Box 2000, Huntington Beach, CA 92647-2000
TEL: 1(714) 848-1555 FAX: 1(714) 843-2630
international@cambro.com

CAMBRO ESPAÑA
TEL: 918 125 580
TEL GRATUITO: 900 122 125
FAX: 918 125 582
cambrospain@cambro.com

CAT2016/17ESP

ISO 9001:2008
CERTIFIED



Cambro es un orgulloso receptor del premio E-Award del Presidente de los EE.UU. por Excelencia en la Exportación.